



OKA OFFICE
FURNITURE
2016 2018

BEDENKERS / ONTWERPERS
ADVIES & DIENSTEN
SNELLE LEVERING

OKA OFFICE FURNITURE

2016 2018

OKA heeft al meer dan 30 jaar ervaring binnen de Belgische markt met ontelbare tevreden klanten. De basisactiviteit van ons bedrijf ligt al jaren in het recycleren van gebruikte kantoormeubelen.

DUURZAME ONTWIKKELING

Gecertificeerde meubellijnen
Ecologisch verantwoord
Recyclage van gebruikte meubelen



PRODUCTEN UIT VOORRAAD

20 000 artikels in voorraad
15 000 m² toonzaal en opslagruimte



10 JAAR GARANTIE

10 jaar garantie op de producten
op fabricagefouten
Onze meubellijnen zijn bekend om
hun lange levensduur



SNELLE LEVERING

Eigen transportdienst
Professionele installateurs



2 TOONZALEN IN BELGIË

Toonzalen 6 dagen op 7 open
te Zaventem en Charleroi
Zonder afspraak te bezoeken



PROFESSIONEEL ADVIES

Offerte op maat
Ergonomisch advies
Gratis 3D simulatie



Kom gerust eens langs. Wij wachten op u ...



Operative

Pagina's 4 tot 50

Opbergssystemen & scheidingswanden

Pagina's 51 tot 77



Meeting & Cafeteria

Pagina's 78 tot 103

Manager

Pagina's 104 tot 163



Zitmeubelen

Pagina's 164 tot 198

Onthaal

Pagina's 199 tot 215



Accessoires

Pagina's 216 tot 221





K1
Structureel
frontpaneel
P. 12/14



K1
Met
structuurbalk
P. 15/17



K3
Individuele
werkposten
P. 30/33

K3
Bench
werkposten
P. 28/29



Operative

K2
Met
structuurbalk
P. 20/25



Zit-sta
werkposten
P. 46/47

Operative



K7
Bench
werkposten
P. 38/41



K7
Manager
P. 42/43

Operative

10 jaar garantie op de 5 gamma's van systeem meubilair met een uitzonderlijke prijs/kwaliteitsverhouding.

Deze 5 gamma's zijn in overeenstemming met de Europese normen. 5 esthetisch van elkaar verschillende stijlen, opgebouwd uit 5 robuuste en functionele structuren, gecombineerd met een brede keuze aan ergonomische werkbladen. 3 afwerkingen van werkbladen op voorraad en 2 extra werkbladen op bestelling.

K7
Individuele
werkposten
P. 36/37



K8
Bench
werkposten
P. 8/9

Operative



K8
Individuele
werkposten
P. 6/7



Actuele tendens

Het onderstel van het gamma K8, dat de vorm heeft van de letter « A », geeft aan deze collectie een eigentijdse look. Het onderstel heeft een perfecte stabiliteit door middel van structurele balken onder het bureau. De collectie K8 is zeer aantrekkelijk en robuust.



K8

operative



Het plezier van het samenzijn

Naast elkaar werken in een warme omgeving, dat is waar het gamma K8 voor staat. Verschillende oplossingen beschikbaar voor het creëren van individuele werkposten. Zie pagina's 68 tot 73.



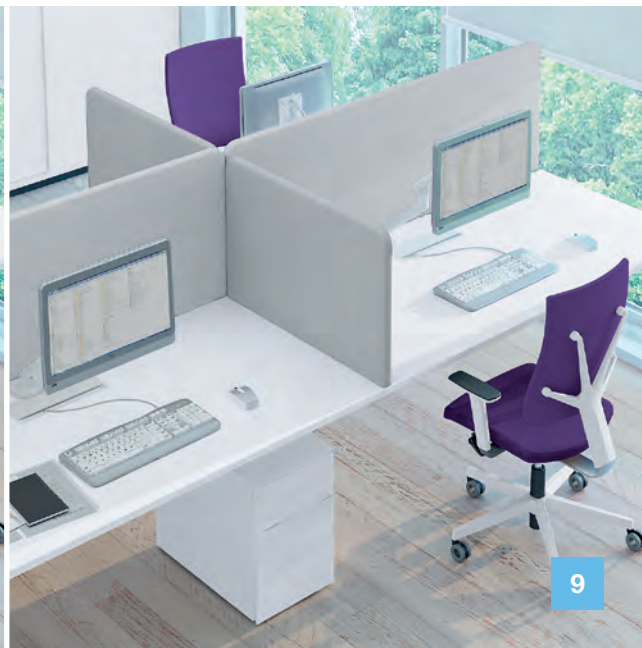

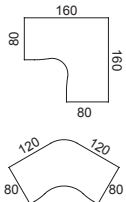

Symmetrische hoekburelen 90° en 120°



Vrijstaand 90°

160x160x80x80 K8F410 € 710*

Vrijstaand 120°

120x120x80x80 K8F430 € 640*

3 samengestelde werkposten 120°

K8F439 € 1775*

Afgeronde aanbouwtafels

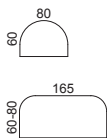

Koppelblad 90°

85x85 K8F880 € 145

Aanbouwvergadertafel

80x60 K8F865 € 175*

Dubbel aanbouwblad 1/2 maan B. 165 cm

diepte 60 K8F870 € 225
diepte 80 K8F875 € 245

BENCH werkposten met vast

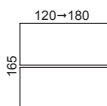

Beginelement

2x120x80	K8B520	€ 570
2x140x80	K8B540	€ 595
2x160x80	K8B560	€ 625
2x180x80	K8B580	€ 650

Aanbouwelement

K8B525	€ 375
K8B545	€ 405
K8B565	€ 430
K8B585	€ 455

Op dragende ladeblok

Beginelement

K8B521	€ 1280
K8B541	€ 1305
K8B561	€ 1330
K8B581	€ 1355

Aanbouwelement

K8B526	€ 1240
K8B546	€ 1265
K8B566	€ 1290
K8B586	€ 1315

BENCH werkposten met vast werkblad Uitgerust met opbergsysteem

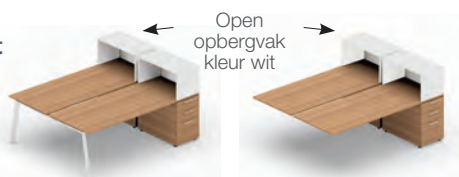
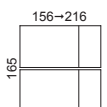
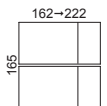

Met ladeblok BH + open opbergvak

Volledige afmetingen

	Beginelement	Aanbouwelement
2x162x80	K8B522 € 1620	K8B527 € 1575
2x182x80	K8B542 € 1645	K8B547 € 1600
2x202x80	K8B562 € 1670	K8B567 € 1630
2x222x80	K8B582 € 1695	K8B587 € 1655

Met opbergsysteem + open opbergvak

Volledige afmetingen

	Beginelement	Aanbouwelement
2x156x80	K8B523 € 1555	K8B528 € 1510
2x176x80	K8B543 € 1580	K8B548 € 1535
2x196x80	K8B563 € 1605	K8B568 € 1565
2x216x80	K8B583 € 1630	K8B588 € 1590

Opties voor Bench werkposten



Optioneel centraal afdeklad in aluminium

B.	Code	€	Code	€
B.120	AC8442AL	€ 55*	AC8413AL	€ 55*
B.140	AC8444AL	€ 55	AC8414AL	€ 60
B.160	AC8446AL	€ 60	AC8416AL	€ 65
B.180	AC8448AL	€ 60*	AC8418AL	€ 75*

Horizontale kabelgoot

Mobiele ladeblokken



Metaal
BL
BxDxHcm :
42x54x57

Melamine
HE, NA, AK
BxDxHcm :
42x56x55

Laden	Code	€	Code	€
2 laden	CA3820	€ 199	CA4820	€ 250
3 laden	CA3830	€ 199	CA4830	€ 230
Optionele top	CA3840	€ 45	-	-

Vergadertafels

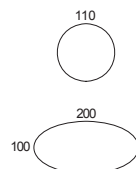

Ronde tafel ø 110 op centrale poot

TA5401 € 330

Ovale tafel 200 x 100 cm

K85305 € 445

Bijhorende producten

Ladeblokken, privacy-panelen, elektrificatie



Privacy-panelen pagina's 68-73



Opgehangen CPU-houder pagina 49



Elektrificatie pagina's 48-50



Opbergsystemen pagina's 52-57

Andere afmetingen van ronde tafels kan je vinden op pagina 98.

Afwerkingen werkbladen op voorraad



Beuk
HE



Amber
notelaar
NA



Acacia
AK



Wit
BL*

op bestelling



Lichtgrijs
GC



Wit
BL

Afwerkingen onderstel op voorraad



Wit
BL



*BL is enkel **op voorraad** voor rechte werkbladen (andere vormen zijn op bestelling)

* Producten op bestelling: contacteer ons.

Zie het volledige kleurenpalet op pagina 222

Rechthoekige burelen

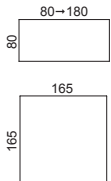

80x80	K8F010	€ 305
120x80	K8F020	€ 330
140x80	K8F040	€ 345
160x80	K8F060	€ 360
180x80	K8F080	€ 370
165x165	K8F065	€ 690

Aanbouwbladen

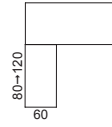

	Op poten K7	Op metalen ladeblok BH	Op ladeblok BH in melamine
80x60	K8F805 € 200	K8F806 € 415	K8F807 € 425
100x60	K8F830 € 210	K8F836 € 420	K8F837 € 430
120x60	K8F815 € 215	K8F816 € 425	K8F817 € 440

Rechthoekige burelen met opbergstelsysteem

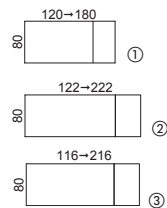

① Op dragende ladeblok in melamine

80x80	-	
120x80	K8F120	€ 640
140x80	K8F140	€ 650
160x80	K8F160	€ 665
180x80	K8F180	€ 675

Open opbergvak kleur wit



② Met ladeblok BH + open opbergvak

Volledige afmetingen

122x80	K8F115	€ 780
162x80	K8F125	€ 805
182x80	K8F145	€ 820
202x80	K8F165	€ 835
222x80	K8F185	€ 845

Open opbergvak kleur wit



③ Met opbergstelsysteem + open opbergvak

Volledige afmetingen	Retour links	Retour rechts	
116x80	K8F119	K8F118	€ 745
156x80	K8F129	K8F128	€ 775
176x80	K8F149	K8F148	€ 785
196x80	K8F169	K8F168	€ 800
216x80	K8F189	K8F188	€ 815

Asymmetrische hoekburelen 90

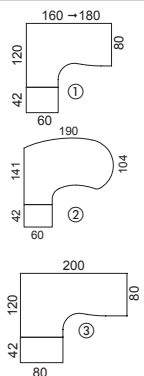

	Vrijstaand			Met metalen ladeblok BH		Met ladeblok BH in melamine			
	Retour links	Retour rechts		Retour links	Retour rechts	Retour links	Retour rechts		
① 160x120x80x60	K8F202	K8F201	€ 450	K8F302	K8F301	€ 825	K8F304	K8F303	€ 860
① 180x120x80x60	K8F212	K8F211	€ 465	K8F312	K8F311	€ 845	K8F314	K8F313	€ 875
② 190x141x104x60	K8F252	K8F251	€ 545*	K8F352	K8F351	€ 920*	K8F354	K8F353	€ 955*
③ 200x120x80x80	K8F232	K8F231	€ 635*	K8F332	K8F331	€ 1000*	K8F334	K8F333	€ 1020*

Symmetrisch gegolfd werkbladen en bijhorende aanbouwbladen

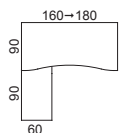

	Vrijstaand		Op poten K7		Op metalen ladeblok BH		Op ladeblok BH in melamine				
			Retour links	Retour rechts	Retour links	Retour rechts	Retour links	Retour rechts			
160x90x80	K8F460	€ 405	K8F832	K8F831	€ 225	K8F842	K8F841	€ 435	K8F852	K8F851	€ 450
180x90x80	K8F480	€ 420	-	-	-	-	-	-	-	-	-

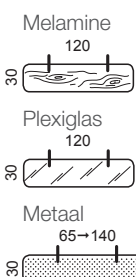

Optionele frontpanelen



	Melamine HE, AK, NA	Plexiglas doorschijnend	Metaal BL
B.65xH.30	-	-	AC8601 € 80*
B.95xH.30	-	-	AC8603 € 90*
B.120xH.30	AC8605 € 95*	AC8605PT € 125	AC8605 € 95*
B.140xH.30	-	-	AC8607 € 105

Andere afmetingen van frontpanelen in plexiglas op pagina 73.

Compatibiliteit van de metalen privacy-panelen:

B.65cm : Koppelblad 90°, vierkantig bureau 80x80cm of met opbergruimte 120x80cm.
 B.95cm : Rechthoekig bureau 120x80cm of met opbergruimte 140 en 160x80 cm, symmetrisch gegolfd werkblad 120°
 B.120cm : Rechthoekig bureau 140x80cm of met opbergruimte 180x80 cm
 B.140cm : Hoekbureau 90° 160-180-190 ; rechthoekig bureau 160-180.
 Rechthoekig bureau met opbergstelsysteem: contacteer ons.



Een warm en sober houtontwerp

K1 kan ook geassocieerd worden met de ladeblokken en kantoorkasten in metaal of in hout. Alle compacte burelen kunnen verlengd worden met een werkblad van 80 ,100 of 120 cm. Deze retour kan rusten op poten of op een ladeblok bureelhoogte. 5 soorten afwerkingen beschikbaar voor de werkbladen, onderstel beschikbaar in wit maar ook in afwerkingen zoals antraciet of aluminium.



K1

operative





Een resoluut eigentijds ontwerp

Het K1-gamma biedt meerdere functionaliteiten. K1 wordt voorgesteld zowel met een structuurbalk, in metaal (met dikte 15/10) ofwel met een houten frontpaneel. De drie versies garanderen een robuustheid en een uitzonderlijke stabiliteit. Bijhorende roldeurkasten op pagina 54 of kantoorkasten in melamine op pagina 52.









Een modulair en tijdloos gamma

Het onderstel heeft een verticale kabelgeleiding voor het wegwerken van de kabels. De returns op poten of op ladeblok, zijn beschikbaar in 3 lengtes en zorgen voor het comfort van uw werkruimte. Ze kunnen ook onafhankelijk als bijzettafel gebruikt worden.



Symmetrisch gegolfde werkbladen en aanbouwbladen

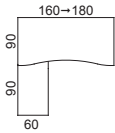

	Met structuurbalk		Met houten frontpaneel		Met metalen frontpaneel	
160x90x80	K1P460	€ 360	K1B460	€ 400*	K1M460	€ 420*
180x90x80	K1P480	€ 370	K1B480	€ 415*	K1M480	€ 440*

Aanbouwblad op poten

BxDcm: 90x60

Links	Rechts	
K1P832	K1P831	€ 200

Aanbouwblad op metalen ladeblok BH

K1P842	K1P841	€ 435
--------	--------	-------

Aanbouwblad op ladeblok BH in melamine

K1P852	K1P851	€ 450
--------	--------	-------

Rechthoekige burelen met opbergstelsel (met structuurbalk)

Open opbergvak
kleur aluminium of wit

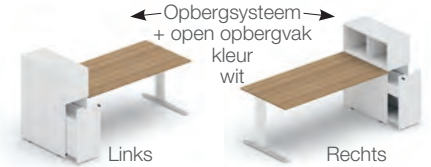
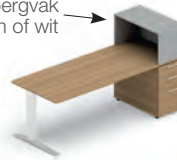

① Op dragende ladeblok in melamine

80x80	-	
120x80	K1P120	€ 615
140x80	K1P140	€ 630
160x80	K1P160	€ 640
180x80	K1P180	€ 655

② Met ladeblok BH + open opbergvak

Volledige afmetingen

122x80	K1P115	€ 755
162x80	K1P125	€ 785
182x80	K1P145	€ 795
202x80	K1P165	€ 810
222x80	K1P185	€ 825

③ Met opbergstelsel + open opbergvak

Volledige afmetingen

	Links	Rechts	
116x80	K1P119	K1P118	€ 725
156x80	K1P129	K1P128	€ 750
176x80	K1P149	K1P148	€ 765
196x80	K1P169	K1P168	€ 780
216x80	K1P189	K1P188	€ 790

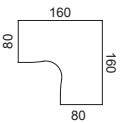
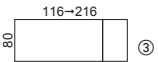
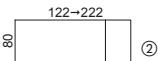
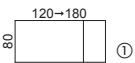

Symmetrische hoekburelen 90° en 120° (met structuurbalk)



Vrijstaand 90°

160x160x80x80	K1P410	€ 665*
---------------	--------	--------

Vrijstaand 120°

120x120x80x80	K1P430	€ 590*
---------------	--------	--------

Metalen ladeblok bureelhoogte D.80 cm

CA3880	€ 415
--------	-------

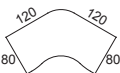

Afgeronde aanbouwtafels

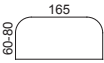
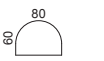

Koppelblad 90°

85x85	K1P880	€ 145
-------	--------	-------

Aanbouwvergadertafel

80x60	K1P865	€ 190*
-------	--------	--------

Dubbel aanbouwblad 1/2 maan B. 165 cm

diepte 60	K1P870	€ 225
diepte 80	K1P875	€ 245

Mobiele ladeblokken en opbergssystemen

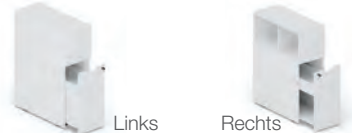

Metalen ladeblokken

AL, AN, BL - BxDxHcm: 42x54x57

2 laden	CA3820	€ 199
3 laden	CA3830	€ 199
Optionele top	CA3840	€ 45

Ladeblokken in melamine

HE, NA, AK - BxDxHcm: 42x56x55

CA4820	€ 250
CA4830	€ 230

Opbergstelsel + open opbergvak

Enkel in wit - BxDxH cm: 36x80x109

Links	Rechts	
CA4889	CA4888	€ 510

Kabelgoten en CPU-houder



Zie details pagina 49

Horizontale kabelgoten

Kleur Aluminium

B60cm	AC8406AL	€ 20
B120cm	AC8412AL	€ 35

Set van 2 kabeldoorgangen

(prijs zonder plaatsing)

Aluminium	AC8402AL	€ 25
Wit	AC8402BL	€ 25

Opgehangen CPU-houder

Regelbaar in hoogte en breedte

Mini	AC8439AL	€ 90
Maxi	AC8438AL	€ 100

Ontdek al onze elektrificatie oplossingen op pagina's 48 tot 50

Afwerkingen werkbladen op voorraad



Beuk
HE



Amber
notelaar
NA



Acacia
AK



Wit
BL*

op bestelling



Lichtgrijs
GC



Wit
BL

Afwerkingen onderstel op voorraad



Aluminium
AL



Antraciet
AN



Wit
BL



Prijzlijst

* BL is enkel **op voorraad** voor rechte werkbladen (andere vormen zijn op bestelling)

* Producten op bestelling: contacteer ons.

Zie het volledige kleurenpalet op pagina 222

Rechthoekige burelen

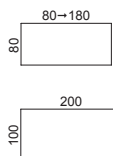

	Met structuurbalk		Met houten frontpaneel		Met metalen frontpaneel	
80x80	K1P010	€ 255	K1B010	€ 290*	K1M010	€ 305*
120x80	K1P020	€ 285	K1B020	€ 320*	K1M020	€ 335*
140x80	K1P040	€ 300	K1B040	€ 335*	K1M040	€ 355*
160x80	K1P060	€ 310	K1B060	€ 355*	K1M060	€ 375*
180x80	K1P080	€ 325	K1B080	€ 370*	K1M080	€ 390*
200x100	K1P100	€ 365				
80x60	K1P005	€ 260				
100x60	K1P012	€ 265				
120x60	K1P015	€ 275				

Aanbouwbladen

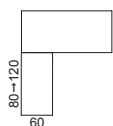

	Op poten	Op metalen ladenblok BH	Op ladenblok BH in melamine
80x60	K1P805 € 180	K1P806 € 415	K1P807 € 425
100x60	K1P830 € 185	K1P836 € 420	K1P837 € 430
120x60	K1P815 € 195	K1P816 € 425	K1P817 € 440

Asymmetrische hoekburelen 90°

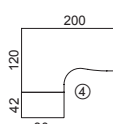
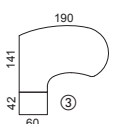
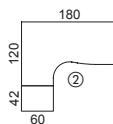
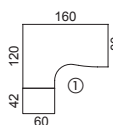

	Met structuurbalk		Vrijstaand		Met metalen ladeblok BH		Met ladeblok BH in melamine		
	Retour links	Retour rechts	Retour links	Retour rechts	Retour links	Retour rechts	Retour links	Retour rechts	
① 160x120x80x60	K1P202	K1P201	€ 435	K1P302	K1P301	€ 780	K1P304	K1P303	€ 810
② 180x120x80x60	K1P212	K1P211	€ 450	K1P312	K1P311	€ 795	K1P314	K1P313	€ 830
③ 190x141x104x60	K1P252	K1P251	€ 530*	K1P352	K1P351	€ 875*	K1P354	K1P353	€ 905*
④ 200x120x80x80	K1P232	K1P231	€ 585*	K1P332	K1P331	€ 955*	K1P334	K1P333	€ 975*

	Houten frontpaneel		Retour links		Retour rechts		Retour links		Retour rechts	
	Retour links	Retour rechts	Retour links	Retour rechts	Retour links	Retour rechts	Retour links	Retour rechts		
① 160x120x80x60	K1B202	K1B201	€ 475*	K1B302	K1B301	€ 820*	K1B304	K1B303	€ 855*	
② 180x120x80x60	K1B212	K1B211	€ 495*	K1B312	K1B311	€ 840*	K1B314	K1B313	€ 870*	
③ 190x141x104x60	K1B252	K1B251	€ 570*	K1B352	K1B351	€ 915*	K1B354	K1B353	€ 950*	

	Metalen frontpaneel		Retour links		Retour rechts		Retour links		Retour rechts	
	Retour links	Retour rechts	Retour links	Retour rechts	Retour links	Retour rechts	Retour links	Retour rechts		
① 160x120x80x60	K1M202	K1M201	€ 495*	K1M302	K1M301	€ 845*	K1M304	K1M303	€ 875*	
② 180x120x80x60	K1M212	K1M211	€ 515*	K1M312	K1M311	€ 865*	K1M314	K1M313	€ 895*	
③ 190x141x104x60	K1M252	K1M251	€ 590*	K1M352	K1M351	€ 940*	K1M354	K1M353	€ 970*	



Uitzonderlijke prijs/kwaliteitsverhouding

Een uitzonderlijke stabiliteit wordt gegarandeerd dankzij de structuurbalk. K2 is ook verkrijgbaar met onderstel regelbaar in de hoogte van 65 tot 85 cm. Een eenvoudig blokkeersysteem zorgt voor een perfecte stabiliteit, zelfs in de hoogste stand. De horizontale bekabeling gebeurt via enkelvoudige of dubbele kabelgoten. Alle bijhorende kantoormeubels in melamine worden voorgesteld op pagina's 52-53.



K2 operative





Sober en geraffineerd design

K2 staat voor ergonomie en besparing. Structurele draagbalk. Het onderstel is beschikbaar in het wit, aluminium of antraciet, met geïntegreerde kabelgoot. 5 afwerkingen werkbladen. Privacy-panelen worden voorgesteld op pagina's 68 tot 73.







Robuuste- en functionele structuur

Het « symmetrisch gegolfd werkblad » is zeer comfortabel. Combineerbaar met een aanbouw op ladeblok bureelhoogte of op poten. Kabels kan je snel en gemakkelijk wegwerken aan de binnenzijde van het onderstel. Bijhorende frontpanelen zijn beschikbaar in metaal, melamine of plexiglas.





Functioneel en economisch

Het onderstel van K2 laat toe om modulaire vergadertafels te maken van werkbladen met een diepte van 60, 70 of 80 cm. Dit biedt een groot comfort. Zie pagina's 86-87.

Panoramische hoekburelen

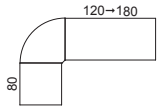

Basis werkblad

L.120	K2F192	€ 585
L.140	K2F194	€ 595
L.160	K2F196	€ 610
L.180	K2F198	€ 625

Koppelblad 90°

85x85	K2F880	€ 145
In optie		
Steunpoot onder het koppelblad	K2F881	€ 30

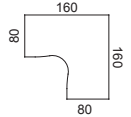

Symmetrische hoekburelen 90° en 120°



Vrijstaand 90°

160x160x80x80 K2F410 € 625*

Vrijstaand 120°

120x120x80x80 K2F430 € 550*

Metalen ladeblok bureelhoogte D.80 cm

Kleuren aluminium, antraciet of wit

CA3880 € 415

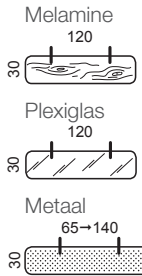

Optionele frontpanelen



	Melamine HE, AK, NA	Plexiglas	Metaal AL, AN, BL	
L.65xH.30	-	-	AC8601	€ 80*
L.95xH.30	-	-	AC8603	€ 90*
L.120xH.30	AC8605	AC8605PT	AC8605	€ 95*
L.140xH.30	-	-	AC8607	€ 105

Compatibiliteit van de metalen privacy-panelen

L.65cm: Koppelblad 90°, vierkantig bureau 80x80cm of met opberg ruimte 120x80cm.
 L.95cm: Rechthoekig bureau 120x80cm of met opberg ruimte 140 en 160x80 cm, symmetrisch gegolfd werkblad 120°
 L.120cm: Rechthoekig bureau 140x80cm of met opberg ruimte 180x80 cm
 L.140cm: Hoekbureau 90° 160-180-190-200 ; rechthoekig bureau 160-180-200. plan droit 160-180-200
 Rechthoekig bureau met opbergsysteem: contacteer ons.

Andere afmetingen van voorpanelen in plexiglas op pagina 73.

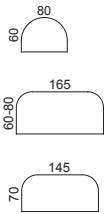

Afgeronde aanbouwtafels



Aanbouwvergadertafel

80x60 K2F865 € 190*

Dubbel aanbouwblad 1/2 maan L. 165 cm

diepte 60 K2F870 € 225
 diepte 80 K2F875 € 245

Dubbel aanbouwblad 1/2 maan L. 145 cm

diepte. 70 K2F868 € 230

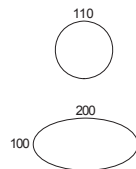

Vergadertafels



Ronde tafel ø110 op 4 poten

TA5405 € 260

Ronde tafel ø110 op centrale poot

TA5401 € 330

Ovale tafel 200x100

K25305 € 360

Andere afmetingen van ronde tafels kan je vinden op pagina 98.

Mobiele ladeblokken en opbergsystemen



Metalen ladeblokken

AL, AN, BL - BxDxHcm: 42x54x57

Ladeblokken in melamine

HE, NA, AK - BxDxHcm: 42x56x55

Opbergsysteem + open opbergvak

Enkel in wit - BxDxHcm: 36x80x109

2 laden	CA3820	€ 199
3 laden	CA3830	€ 199
Optionele top	CA3840	€ 45

CA4820	€ 250
CA4830	€ 230

Retour links	Retour rechts	€ 510
CA4889	CA4888	

Kabelgoten en CPU-houder



Zie details pagina 49

Horizontale kabelgoten

Kleur Aluminium

L60cm	AC8406AL	€ 20
L120cm	AC8412AL	€ 35

Set van 2 kabeldoorgangen

(prijs zonder plaatsing)

Aluminium	AC8402AL	€ 25
Wit	AC8402BL	€ 25

Opgehangen CPU-houder

Regelbaar in hoogte en breedte

Mini	AC8439AL	€ 90
Maxi	AC8438AL	€ 100

Ontdek al onze elektrificatie oplossingen op pagina's 48 tot 50

Afwerkingen werkbladen op voorraad



Beuk
HE



Amber
notelaar
NA



Acacia
AK



Wit
BL*

op bestelling



Lichtgrijs
GC



Wit
BL

Afwerkingen onderstel op voorraad



Aluminium
AL



Antraciet
AN



Wit
BL



*BL is enkel op voorraad voor rechte werkbladen (andere vormen zijn op bestelling)

* Producten op bestelling: contacteer ons.

Zie het volledige kleurenpalet op pagina 222

Rechthoekige burelen



Met vaste poten

Met regelbare poten
Enkel beschikbaar in aluminium. Regelbare hoogte van 65 tot 85 cm.

Aanbouwbladen



Op poten

Op metalen ladeblok BH

Op ladeblok BH in melamine

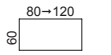
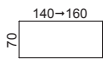
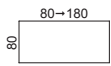

Maat	Model	Met vaste poten	Met regelbare poten
80x80	K2F010	€ 220	K2H010 € 290
120x80	K2F020	€ 245	K2H020 € 315
140x80	K2F040	€ 260	K2H040 € 330
160x80	K2F060	€ 270	K2H060 € 345
180x80	K2F080	€ 285	K2H080 € 355
140x70	K2F030	€ 255	K2H030 € 325
160x70	K2F050	€ 265	K2H050 € 340
80x60	K2F005	€ 215	
100x60	K2F012	€ 225	
120x60	K2F015	€ 235	

Maat	Op poten	Op metalen ladeblok BH	Op ladeblok BH in melamine
80x60	K2F805 € 160	K2F806 € 415	K2F807 € 445
100x60	K2F830 € 165	K2F836 € 420	K2F837 € 450
120x60	K2F815 € 175	K2F816 € 425	K2F817 € 460

De aanbouwbladen worden enkel gemonteerd op de burelen met vaste poten.

Rechthoekige burelen met opbergsysteem



① Op dragende ladeblok in melamine

Maat	Model	Prijs
80x80	-	-
120x80	K2F120	€ 595
140x80	K2F140	€ 610
160x80	K2F160	€ 620
180x80	K2F180	€ 635

② Met ladeblok BH + open opbergvak

Volledige afmetingen

Maat	Model	Prijs
122x80	K2F115	€ 735
162x80	K2F125	€ 765
182x80	K2F145	€ 775
202x80	K2F165	€ 790
222x80	K2F185	€ 805

③ Met ladeblok BH + open opbergvak

Volledige afmetingen	Retour links	Retour rechts	Prijs
116x80	K2F119	K2F118	€ 705
156x80	K2F129	K2F128	€ 730
176x80	K2F149	K2F148	€ 745
196x80	K2F169	K2F168	€ 760
216x80	K2F189	K2F188	€ 770

Asymmetrische hoekburelen 90°

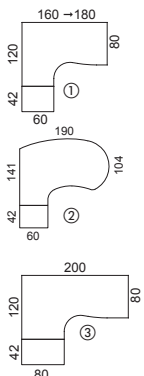

Maat	Vrijstaand		Met metalen ladeblok BH		Met ladeblok BH in melamine		
	Retour links	Retour rechts	Retour links	Retour rechts	Retour links	Retour rechts	
① 160x120x80x60	K2F202	K2F201	€ 395	K2F302 K2F301	€ 740	K2F304 K2F303	€ 770
① 180x120x80x60	K2F212	K2F211	€ 410	K2F312 K2F311	€ 760	K2F314 K2F313	€ 790
② 190x141x104x60	K2F252	K2F251	€ 490*	K2F352 K2F351	€ 835*	K2F354 K2F353	€ 865*
③ 200x120x80x80	K2F232	K2F231	€ 545*	K2F332 K2F331	€ 915*	K2F334 K2F333	€ 935*

Symmetrisch gegolfd werkbladen en bijhorende aanbouwbladen

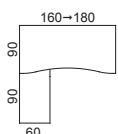

Maat	Vrijstaand	Op poten		Op metalen ladeblok BH		Op ladeblok BH in melamine		
		Retour links	Retour rechts	Retour links	Retour rechts	Retour links	Retour rechts	
160x90x80	K2F460	€ 320	K2F832 K2F831	€ 180	K2F842 K2F841	€ 435	K2F852 K2F851	€ 465
180x90x80	K2F480	€ 335	-	-	-	-	-	-



De ideale oplossing voor kleine ruimtes perfect aangepast voor werk in groep.

Wanneer ergonomie rijmt met economie. Vaste werkbladen of verschuifbare werkbladen, deze laatste vergemakkelijken het beheer van stopcontacten en kabels. De privacy-panelen zijn geschikt voor diverse bureau accessoires zoals bijvoorbeeld schermhouders. Zie pagina's 68 tot 73.



K3

operative





Hedendaagse architectuur

Een gamma binnen een actueel design met evenwichtige en elegante verhoudingen. Het onderstel met vierkante buizen 50 x 50 mm, vastgemaakt aan een draagbalk garandeert een robuustheid en een uitzonderlijke stabiliteit. Het onderstel is beschikbaar in twee vormen: Vast (Hoogte 72 cm) of regelbaar in de hoogte (verstelbaar van 65 tot 85 cm) 3 bladkleuren. De bijhorende schuifdeurkasten worden voorgesteld op pagina's 60-61.





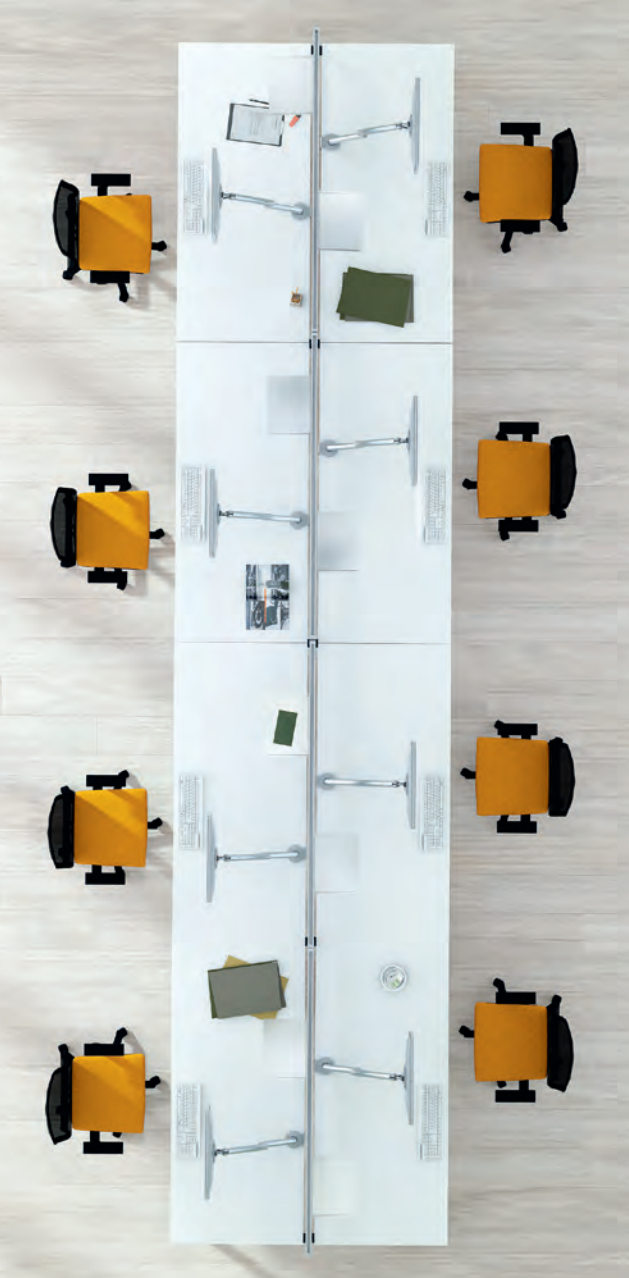



De elegantie van kleurrijke supplementen

De associatie van het wit werkblad/antraciet onderstel accentueert de kleur van de bureaustoel en het privacypaneel. Een geslaagde harmonie.



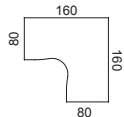

Symmetrische hoekburelen 90° en 120°



Vrijstaand 90°

160x160x80x80 K3F410

€ 665*

Vrijstaand 120°

120x120x80x80 K3F430

€ 590*

3 samengestelde werkposten 120°

K3F439

€ 1695*

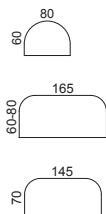

Afgeronde aanbouwtafels



Koppelblad 90°

85x85 K3F880 € 145



Afgeronde aanbouwtafel

80x60 K3F865 € 175*



Dubbel aanbouwblad 1/2 maan B. 165 cm

diepte 60 K3F870 € 225

diepte 80 K3F875 € 245



B. 145 cm

diepte 70 K3F868 € 205

BENCH werkposten met vast werkblad

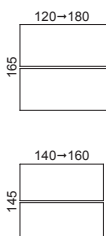

Beginelement

Aanbouwelement

2x120x80	K3B520	€ 515	K3B525	€ 375
2x140x80	K3B540	€ 540	K3B545	€ 405
2x160x80	K3B560	€ 570	K3B565	€ 430
2x180x80	K3B580	€ 595	K3B585	€ 455
2x140x70	K3B530	€ 525	K3B535	€ 390
2x160x70	K3B550	€ 555	K3B555	€ 415

Op dragende ladeblok

Beginelement

Aanbouwelement

K3B521	€ 1250	K3B526	€ 1240
K3B541	€ 1280	K3B546	€ 1265
K3B561	€ 1305	K3B566	€ 1290
K3B581	€ 1330	K3B586	€ 1315

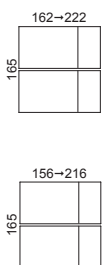

BENCH werkposten met vast werkblad

Uitgerust met opbergsysteem

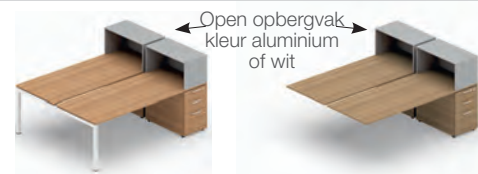

Open opbergvak
kleur aluminium
of wit

Met ladeblok BH + open opbergvak

Volledige afmetingen	Beginelement	Aanbouwelement
2x162x80	K3B522 € 1590	K3B527 € 1575
2x182x80	K3B542 € 1615	K3B547 € 1600
2x202x80	K3B562 € 1645	K3B567 € 1630
2x222x80	K3B582 € 1670	K3B587 € 1655

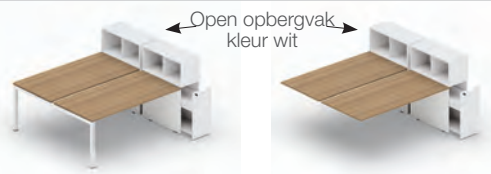

Open opbergvak
kleur wit

Met opbergsysteem + open opbergvak

Volledige afmetingen	Beginelement	Aanbouwelement
2x156x80	K3B523 € 1525	K3B528 € 1510
2x176x80	K3B543 € 1550	K3B548 € 1535
2x196x80	K3B563 € 1580	K3B568 € 1565
2x216x80	K3B583 € 1605	K3B588 € 1590

BENCH werkposten met verschuifbaar werkblad

Uitgerust met horizontale kabelgoot

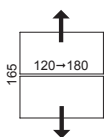

Beginelement

Aanbouwelement

2x120x80	K3C523	€ 705	K3C528	€ 530
2x140x80	K3C543	€ 735	K3C548	€ 560
2x160x80	K3C563	€ 770	K3C568	€ 595
2x180x80	K3C583	€ 800	K3C588	€ 630

Optioneel centraal afdekblad

Voor alle Bench werkposten

B.120	AC8442AL	€ 55*
B.140	AC8444AL	€ 55
B.160	AC8446AL	€ 60
B.180	AC8448AL	€ 60*

Horizontale kabelgoot

Voor alle vaste werkbladen

AC8413AL	€ 55*
AC8414AL	€ 60
AC8416AL	€ 65
AC8418AL	€ 75*

Verticale elektrificatie



K38407AL

€ 20

Bijhorende producten



Ladeblokken Pagina's 53, 59 en 60

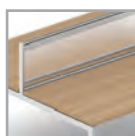

Privacy-panelen pagina's 68-73



Opgehangen CPU-houder Pagina 49



Elektrificatie pagina's 48-50



Schermhouders voor bench werkposten pagina 69



Opbergsystemen pagina's 52-57

Afwerkingen werkbladen op voorraad



Beuk
HE

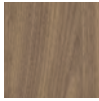

Amber
notelaar
NA



Acacia
AK



Wit
BL*

op bestelling



Lichtgrijs
GC



Wit
BL

Afwerkingen onderstel op voorraad



Aluminium
AL

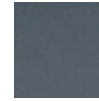

Antraciet
AN



Wit
BL

K3

Prijzlijst

* BL is enkel **op voorraad** voor rechte werkbladen (andere vormen zijn op bestelling)

* Producten op bestelling: contacteer ons.

Zie het volledige kleurenpalet op pagina 222

Rechthoekige burelen



Aanbouwbladen

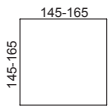
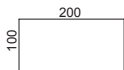
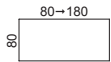

	Vaste poten	Met regelbare poten Regelbare hoogte van 65 tot 85 cm.
80x80	K3F010 € 255	K3H010 € 395
120x80	K3F020 € 280	K3H020 € 425
140x80	K3F040 € 295	K3H040 € 435
160x80	K3F060 € 310	K3H060 € 450
180x80	K3F080 € 320	K3H080 € 465
200x100	K3F100 € 410	
145x145	K3F045 € 585*	
165x165	K3F065 € 640*	
80x60	K3F005 € 265	
100x60	K3F012 € 275	
120x60	K3F015 € 285	

	Op poten	Op metalen ladeblok BH	Op ladeblok BH in melamine
80x60	K3F805 € 185	K3F806 € 415	K3F807 € 425
100x60	K3F830 € 190	K3F836 € 420	K3F837 € 430
120x60	K3F815 € 200	K3F816 € 425	K3F817 € 440

De aanbouwbladen worden enkel gemonteerd op de burelen met vaste poten.



Samenstelbare tafels K3 zie pagina 86

Rechthoekige burelen met opbergsysteem



Open opbergvak
kleur aluminium of wit



Opbergsysteem + open opbergvak
kleur wit

Links

Rechts

① Op dragende ladeblok in melamine

80x80	-	
120x80	K3F120	€ 615
140x80	K3F140	€ 625
160x80	K3F160	€ 640
180x80	K3F180	€ 650

② Met ladeblok BH + open opbergvak

Volledige afmetingen

122x80	K3F115	€ 755
162x80	K3F125	€ 780
182x80	K3F145	€ 795
202x80	K3F165	€ 810
222x80	K3F185	€ 820

③ Met opbergsysteem + open opbergvak

Volledige afmetingen	Retour links	Retour rechts	
116x80	K3F119	K3F118	€ 720
156x80	K3F129	K3F128	€ 750
176x80	K3F149	K3F148	€ 765
196x80	K3F169	K3F168	€ 775
216x80	K3F189	K3F188	€ 790

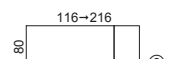
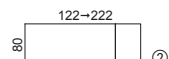
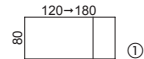

Asymmetrische hoekburelen 90°

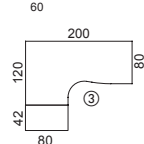
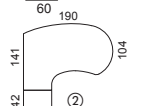
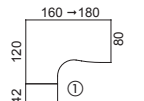

	Vrijstaand		Met metalen ladeblok BH		Met ladeblok BH in melamine		
	Retour links	Retour rechts	Retour links	Retour rechts	Retour links	Retour rechts	
① 160x120x80x60	K3F202	K3F201	€ 400	K3F302 K3F301	€ 775	K3F304 K3F303	€ 810
① 180x120x80x60	K3F212	K3F211	€ 415	K3F312 K3F311	€ 795	K3F314 K3F313	€ 825
② 190x141x104x60	K3F252	K3F251	€ 495*	K3F352 K3F351	€ 870*	K3F354 K3F353	€ 905*
③ 200x120x80x80	K3F232	K3F231	€ 585*	K3F332 K3F331	€ 950*	K3F334 K3F333	€ 970*

Symmetrisch gegolfde werkbladen en bijhorende aanbouwbladen

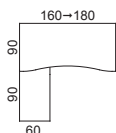

	Vrijstaand	Op poten	Op metalen ladeblok BH	Op ladeblok BH in melamine				
		Retour links	Retour rechts	Retour links	Retour rechts			
160x90x80	K3F460	€ 355	K3F832 K3F831	€ 205	K3F842 K3F841	€ 435	K3F852 K3F851	€ 450
180x90x80	K3F480	€ 370	-	-	-	-	-	-



Volmaakt evenwicht

Bouwkundig onderstel met elegante verhoudingen. De driehoekige structuur verleent aan het gamma K7 een modern design. Zeer goede stabiliteit dankzij de structuurbalk. Onderstel beschikbaar in het wit of aluminium. 5 verschillende afwerkingen beschikbaar voor de werkbladen.



K7

operative







Teamspirit

Aanbouwbureaus, de functionele en elegante oplossing. Niet alleen een plaatsbesparing maar ook een groot financieel voordeel. Dynamische vormen. Zeer robuuste structuren. Vaste - of verschuifbare werkbladen voor het vereenvoudigen van de aansluitingen, het opbergen van de bekabeling en de stopcontacten. Verschillende oplossingen met privacy-panelen, akoestisch of decoratief, zie pagina's 68 tot 73. Bijhorende bureaustoel E.T. wordt voorgesteld op pagina's 176-177.





Een warme sfeer

Het gamma K7 dat warmte uitstraalt is perfect combineerbaar met de bijhorende kantoormeubels in melamine die worden voorgesteld op pagina's 52-53, de roldeurkasten op pagina's 54 tot 58. Optioneel: onderstel dat regelbaar is in de hoogte van 73 tot 93 cm.









Zen in management Elegant en sober

Puur en tijdloos design voor dit zeer aangekleed gamma.
De vierkante werkbladen voorgesteld met afmeting
165 x 165 cm zijn ideaal voor de manager om kleine
vergaderingen te houden.



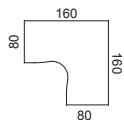

Symmetrische hoekburelen 90° en 120°



Vrijstaand 90°

160x160x80x80 K7F410

€ 710*

Vrijstaand 120°

120x120x80x80 K7F430

€ 635*

3 samengestelde werkposten 120°

K7F439

€ 1810*

Afgeronde aanbouwtafels

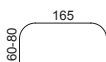

Koppelblad 90°

85x85

K7F880

€ 145

Aanbouwvergadertafel

80x60

K7F865

€ 175*

Dubbel aanbouwblad 1/2 maan B. 165 cm

Diepte 60

K7F870

€ 225

Diepte 80

K7F875

€ 245

BENCH werkposten met vast werkblad



Beginelement

Aanbouwelement

2x120x80	K7B520	€ 595
2x140x80	K7B540	€ 620
2x160x80	K7B560	€ 650
2x180x80	K7B580	€ 675

K7B525	€ 375
K7B545	€ 405
K7B565	€ 430
K7B585	€ 455

Op dragende ladeblok

Beginelement

Aanbouwelement

K7B521	€ 1290
K7B541	€ 1320
K7B561	€ 1345
K7B581	€ 1370

K7B526	€ 1240
K7B546	€ 1265
K7B566	€ 1290
K7B586	€ 1315

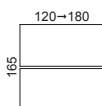

BENCH werkposten met vast werkblad

Uitgerust met opbergsysteem

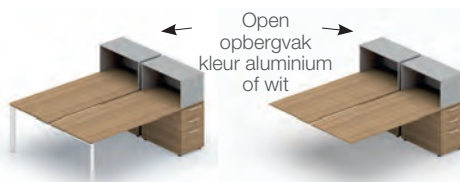

Open opbergvak
kleur aluminium
of wit

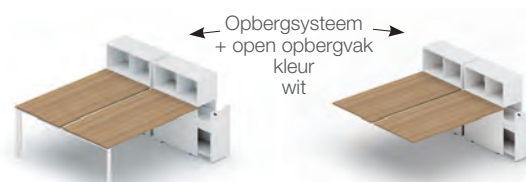

Opbergsysteem
+ open opbergvak
kleur
wit

Met ladeblok BH + open opbergvak

Met opbergsysteem + open opbergvak

Volledige afmetingen	Beginelement	Aanbouwelement
2x162x80	K7B522	€ 1630
2x182x80	K7B542	€ 1655
2x202x80	K7B562	€ 1685
2x222x80	K7B582	€ 1710

K7B527	€ 1575
K7B547	€ 1600
K7B567	€ 1630
K7B587	€ 1655

Volledige afmetingen	Beginelement	Aanbouwelement
2x156x80	K7B523	€ 1565
2x176x80	K7B543	€ 1590
2x196x80	K7B563	€ 1620
2x216x80	K7B583	€ 1645

K7B528	€ 1510
K7B548	€ 1535
K7B568	€ 1565
K7B588	€ 1590

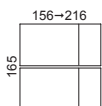
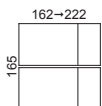

BENCH werkposten met verschuifbaar werkblad

Uitgerust met horizontale kabelgoot

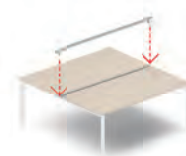

Beginelement

Aanbouwelement

2x120x80	K7C523	€ 785
2x140x80	K7C543	€ 815
2x160x80	K7C563	€ 845
2x180x80	K7C583	€ 880

K7C528	€ 530
K7C548	€ 560
K7C568	€ 595
K7C588	€ 630

Optioneel centraal afdeklad

Voor alle Bench werkposten

B.120	AC8442AL	€ 55*
B.140	AC8444AL	€ 55
B.160	AC8446AL	€ 60
B.180	AC8448AL	€ 60*

Horizontale kabelgoot

Voor alle vaste werkbladen

AC8413AL	€ 55*
AC8414AL	€ 60
AC8416AL	€ 65
AC8418AL	€ 75*

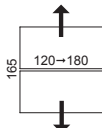

Bijhorende producten



Ladeblokken Pagina's 53, 59 en 60



Privacypanelen pagina's 68-73



Opgehangen CPU-houder pagina's 48-49



Top access pagina 50



Kabeldoorgangen pagina 50



Schermhouders voor bench werkposten pagina 69



Schermhouders pagina 48



Opbergsystemen pagina's 52-59

Afwerkingen werkbladen op voorraad

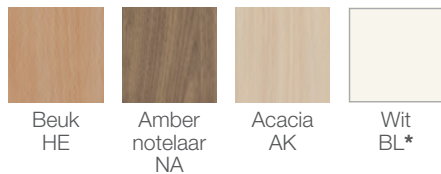

op bestelling



Afwerkingen onderstel op voorraad

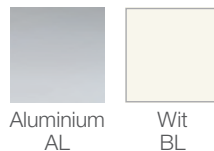

* BL is enkel **op voorraad** voor rechte werkbladen (andere vormen zijn op bestelling)

* Producten op bestelling: contacteer ons.

Zie het volledige kleurenpalet op pagina 222

Rechthoekige burelen

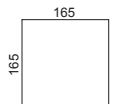
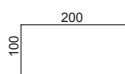
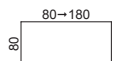

	Vaste poten	
80x80	K7F010	€ 305
120x80	K7F020	€ 330
140x80	K7F040	€ 345
160x80	K7F060	€ 355
180x80	K7F080	€ 370
200x100	K7F100	€ 425
165x165	K7F065	€ 715*
80x60	K7F005	€ 300
100x60	K7F012	€ 310
120x60	K7F015	€ 320

Kit regelbare poten

Gemaakt van geëxtrudeerd aluminium. Past zich aan op het onderstel en zorgt voor een regeling in de hoogte van 73 tot 93 cm van het werkblad.

K78450AL € 100



Aanbouwbladen

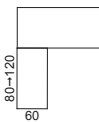

	Op poten	Op metalen ladeblok BH	Op ladeblok BH in melamine
80x60	K7F805 € 200	K7F806 € 415	K7F807 € 425
100x60	K7F830 € 210	K7F836 € 420	K7F837 € 430
120x60	K7F815 € 215	K7F816 € 425	K7F817 € 440

De aanbouwbladen worden enkel gemonteerd op de burelen met vaste poten.

Rechthoekige burelen met opbergstelsysteem



Open opbergvak
kleur Aluminium
of wit

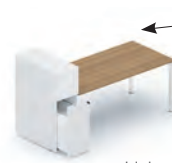
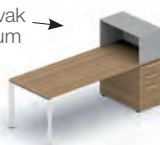

Links



Rechts

① Op dragende ladeblok in melamine

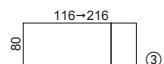
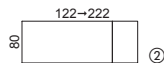
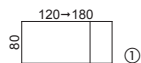

80x80	-	
120x80	K7F120	€ 640
140x80	K7F140	€ 650
160x80	K7F160	€ 665
180x80	K7F180	€ 675

② Met ladeblok BH + open opbergvak

Volledige afmetingen

122x80	K7F115	€ 780
162x80	K7F125	€ 805
182x80	K7F145	€ 820
202x80	K7F165	€ 835
222x80	K7F185	€ 845

③ Met opbergstelsysteem + open opbergvak

Volledige afmetingen	Retour links	Retour rechts	
116x80	K7F119	K7F118	€ 745
156x80	K7F129	K7F128	€ 775
176x80	K7F149	K7F148	€ 785
196x80	K7F169	K7F168	€ 800
216x80	K7F189	K7F188	€ 815

Asymmetrische hoekburelen 90°

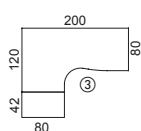
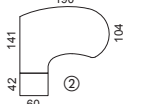
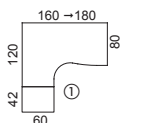

	Vrijstaand		Met metalen ladeblok BH		Met ladeblok BH in melamine		
	Retour links	Retour rechts	Retour links	Retour rechts	Retour links	Retour rechts	
① 160x120x80x60	K7F202	K7F201	€ 450	K7F302 K7F301	€ 825	K7F304 K7F303	€ 860
① 180x120x80x60	K7F212	K7F211	€ 465	K7F312 K7F311	€ 845	K7F314 K7F313	€ 875
② 190x141x104x60	K7F252	K7F251	€ 545*	K7F352 K7F351	€ 920*	K7F354 K7F353	€ 955
③ 200x120x80x80	K7F232	K7F231	€ 630*	K7F332 K7F331	€ 1000*	K7F334 K7F333	€ 1020

Symmetrisch gefolde werkbladen en bijhorende aanbouwbladen

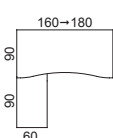

	Vrijstaand	Op poten		Op metalen ladeblok BH		Op ladeblok BH in melamine		
		Retour links	Retour rechts	Retour links	Retour rechts	Retour links	Retour rechts	
160x90x80	K7F460	€ 405	K7F832 K7F831	€ 225	K7F842 K7F841	€ 435	K7F852 K7F851	€ 450
180x90x80	K7F480	€ 420	-	-	-	-	-	-



Regelbare zit-sta werkpost met zwenkel

Regelbaar in de hoogte van 70 tot 116 cm. De zwenkel is uittrekbaar en kan zowel links als rechts geplaatst worden (op het moment van de montage). Structuur in kleur aluminium.

Afwerkingen werkbladen op voorraad

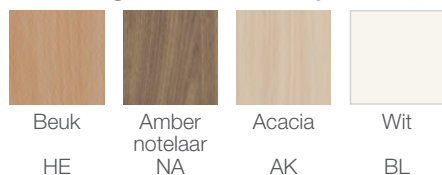

Onderstel op voorraad



120 x 80	ADM020	€ 570
140 x 80	ADM040	€ 575
160 x 80	ADM060	€ 585
180 x 80	ADM080	€ 595



Standaard zit-sta werkpost

Regelbaar in de hoogte van 70 tot 117 cm, met een snelheid van 17 mm/s. Onderstel in i-vorm in gelakt aluminium. De privacy-panelen kunnen op dezelfde hoogte afgesteld worden door middel van de kit regelbare hoogte (zie pagina 72).

	ADS020	ADS060
120 x 80	€ 620	160 x 80 € 640
	ADS040	ADS080
140 x 80	€ 630	180 x 80 € 645



Zit-sta burelen

operative



Schakelkast met geheugen in optie, zie hieronder

Afwerkingen werkbladen op voorraad

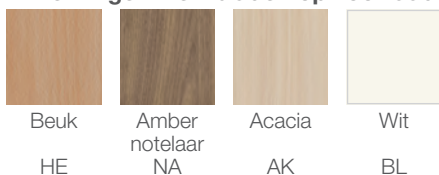

Onderstel op voorraad



*Afwerking aluminium is niet beschikbaar voor de dubbele werkposten.

Super comfortabele zit-sta werkposten

Voor meer welzijn en vitaliteit op het werk, is het belangrijk om regelmatig van werkpositie te veranderen. Deze werkposten zijn uitgerust met een LINAK motor, wereldleider op het gebied van kwaliteit en betrouwbaarheid van zijn componenten. Respectvol voor het milieu: de motors bevatten geen PVC en hun standby-verbruik werd gereduceerd tot 0.1W. Ze zijn uitgerust met de anti-botsing PIEZO technologie. De werkposten zijn regelbaar in de hoogte van 60 tot 126 cm, met een snelheid van 38 mm/s. Deze werkposten worden geleverd met de schakelkast, die links of rechts geplaatst kan worden. In optie: schakelkasten met geheugen (met of zonder display van de hoogte). Voor de dubbele zit-sta werkposten : centrale kabelgoot (grote capaciteit), groot privacy-paneel.

* Producten op bestelling: contacteer ons



600 tot 1260 mm



Vrijstaande werkposten



Dubbele werkposten

120 x 80	ADC020	€ 985*
140 x 80	ADC040	€ 995*
160 x 80	ADC060	€ 1005
180 x 80	ADC080	€ 1020*

ADD020	€ 2125*
ADD040	€ 2150*
ADD060	€ 2170*
ADD080	€ 2200*



Schakelkast met geheugen
Modern design. Intuïtieve bediening. Geheugentoesen.

Zonder display van hoogte
AC8404BL € 45*

Met display van hoogte
AC8403BL € 90*

Opties voor dubbele werkposten

- Centrale kabelgoot (grote capaciteit).** Wordt gemonteerd op de 2 structuurbalken onder de burelen. Nuttige afmetingen : L. 97/117/137/ 157 x D. 20 cm.
- Grote privacy-panelen.** Zelfde eigenschappen als de privacy-panelen TECHNIC (zie pagina 68). Hoogte : 68 cm (totale hoogte vanaf de grond : 113 cm) Stof lichtgrijs (GC).

	L.120	L.140	L.160	L.180
	ADD8413BCL	ADD8414BCL	ADD8416BCL	ADD8418BCL
①	€ 60*	€ 65*	€ 65*	€ 75*
	ADD8613GCBL	ADD8614GCBL	ADD8616GCBL	ADD8618GCBL
②	€ 330*	€ 350*	€ 370*	€ 405*

Al onze prijzen zijn exclusief Btw 21%

Schermhouders



Schermhouder FLO

Zeer ergonomisch ontwerp en makkelijk te bewegen, om de ideale schermhoogte te bepalen. Dankzij de nieuwe technologie past de schermhouder zich vanzelf aan het gewicht van het scherm. Het hoofd van deze schermhouder 180° kan gedraaid worden en 40° kantelen in de hoogte of in de laagte. Gemaakt voor schermen van 3 tot 9 kg. Bevestigingsplaat VESA 75/100 mm. Bevestiging schermhouder aan topblad door middel van klem. Kleur aluminium (AL) of wit (BL).

Module 1 scherm

AC8491 € 355

Module 2 schermen

AC8492 € 700*

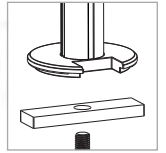
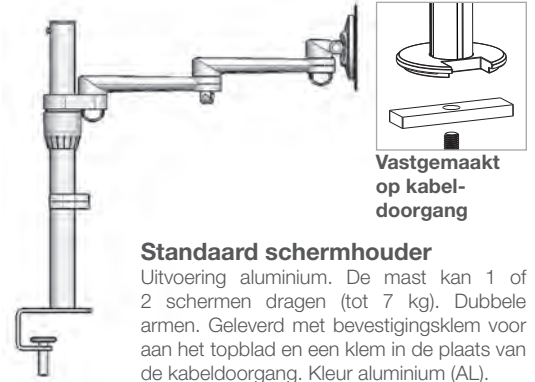

Vastgemaakt op kabeldoorgang

Standaard schermhouder

Uitvoering aluminium. De mast kan 1 of 2 schermen dragen (tot 7 kg). Dubbele armen. Geleverd met bevestigingsklem voor aan het topblad en een klem in de plaats van de kabeldoorgang. Kleur aluminium (AL).

Module 1 scherm

AC8493AL € 185

Module 2 schermen

AC8494AL € 235*



Ergonomische schermhouder

Speciaal aangepast voor schermen tot 24" en met een maximum gewicht van 8,5 kg. Bevestigingsplaat VESA 75/100 mm. Quick release systeem. Zeer ergonomisch : het mechanisme laat toe om het scherm af te stellen aan iedere gebruiker. Kleur aluminium (AL) met de zijkant in het wit. De kabel is weggewerkt aan de binnenkant van de arm. Bevestiging aan topblad door middel van klem. Zeer robuust.

* Producten op bestelling: contacteer ons

AC8496AL € 285*

Kabelgoten



Kabelloop

Horizontaal en verticaal. Zeer functioneel. Direct toegang tot de kabels. Kwaliteitsproductie van ABS in gelakt aluminium (AL).

Verticale kabelgeleider

7 modulen H. x L. : 9 x 7,5 cm die ver opengaan. Vastgemaakt onder het werkblad met vijzen, of met dubbelzijdige kleefband.

AC8422AL € 30

Horizontale kabelgeleider

13 modulen voor een totale lengte van 120 cm.

AC8424AL € 40





Opgehangen CPU-houder

Vervaardigd uit staal van hoge kwaliteit. Bevestigt zich onderaan het werkblad. Zeer makkelijk regelbaar. Epoxy gelakt aluminium.

Het maxi model is ontworpen om grote pc towers met breedte van 80 tot 220mm en hoogte van 300 tot 530mm te dragen.

Het mini model is ontworpen om pc towers met breedte 35 tot 115mm en hoogte van 205 tot 360mm te dragen.



① CPU-houder maxi
AC8438AL € 100

② CPU-houder mini
AC8439AL € 90



Mobiele CPU-houder

L. x D. x H. : 21 x 20 x 20 cm
4 design wieltjes. Regelbaar in de breedte tot 21 cm. Aluminium gelakte plaatstaal.

AC8437AL € 75*

Universele CPU-houder.

D. x H. : 26 x 55 cm
Bevestigt zich onderaan het werkblad. Regelbaar in de breedte tot 25 cm.

AC8431AL € 50*

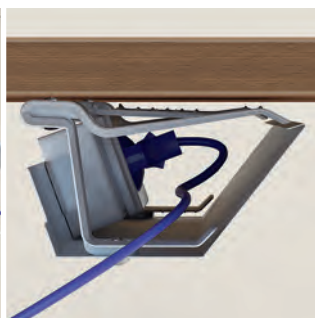
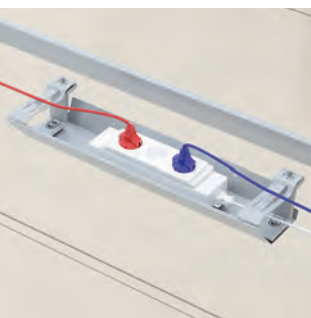

Draaibare kabelgoot

De draaibare kabelgoot is voorzien van twee kabelklemmen die verbonden zijn met een metalen kabelgoot met breedte 50 tot 168 cm. Beschikbare hoogte 7 cm (totale hoogte 8 cm) en diepte 14 cm. De kabelgoot kan gekanteld worden, om zo makkelijker de stopcontacten te gebruiken en vervolgens makkelijk te vergrendelen.

L50	AC8425AL	€ 30
L108	AC8428AL	€ 65
L128	AC8426AL	€ 70
L148	AC8427AL	€ 70
L168	AC8429AL	€ 80

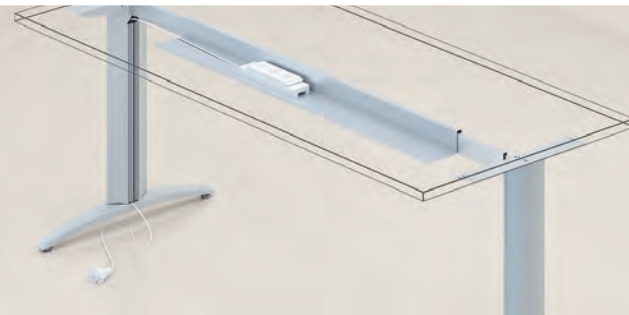

Horizontale kabelgoot

D. x H. : 15 x 6 cm
Beschikbaar in breedte 60 en 120 cm. Wordt geplaatst op de structuurbalk van de gamma's K1, K2, K3, K7 en K8 door simpel kliksysteem. Aluminium gelakte plaatstaal.

L60	AC8406AL	€ 20
L120	AC8412AL	€ 35



Dubbele kabelgoot

L. x D. x H. : 60 x 23 x 10 cm
Grote capaciteit voor het opbergen van kabels en stopcontacten. Wordt onder de 2 werkbladen over elkaar geplaatst. Aluminium gelakte plaatstaal.

AC8410AL € 35

Kabelklemmen



Kabelklemmen

Eenvoudige installatie voor alle werkbladen. De kabelklemmen, verkocht per set van 2 stuks, worden onderaan het werkblad vastgemaakt met houtschroeven. Directe toegang tot de kabels.

AC8400AL € 5

Kabelgeleiders

Gemaakt van plastic, kleur aluminium. Bestaande uit 6 doorgangen waarin de kabels geleid kunnen worden. Dankzij dit systeem kunnen de kabels mooi weggewerkt worden. Bevestiging onder het werkblad. Vijzen meegeleverd.

AC8401AL € 10

Al onze prijzen zijn exclusief Btw 21%

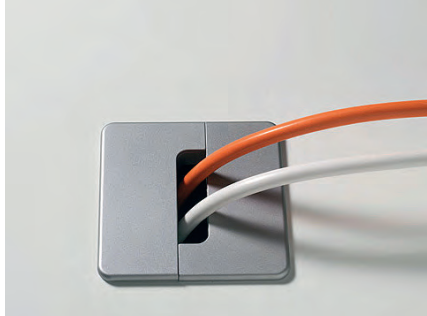

Set van 2 kabeldoorgangen

Voor kabels te geleiden op een vloeiende manier. Kwaliteitsproductie van ABS in gelakt aluminium (AL) of kleur wit. 9,4 x 9,4 cm. De plaatsing vereist een doorgang van 80mm diameter (prijs op aanvraag).

Aluminium	AC8402AL	€ 25
Wit	AC8402BL	€ 25



Plug-in

Wordt geplaatst in een kabeldoorgang van ø 80 mm. Zorgt voor een snelle en gemakkelijke verbinding van de kabels. Geleverd met 1 USB data, 1 RJ45 cat.6 en een PC 10A - T (kabel van 3 m meegeleverd). Afwerking in geanodiseerd aluminium.

AC8480AL € 120



Open doos
Kleur wit



Gesloten doos
Kleur aluminium

Plug-in met afdeklplaat

Met de afdeklplaat kan de plug-in mooi afgesloten worden wanneer deze niet in gebruik is. Gemaakt uit plastic. Wordt geplaatst op een kabeldoorgang van ø 80 mm. Uitgerust met 1 PC 10A - T + 1 RJ 45 cat.6 + 1 USB 5V (om telefoons of tablets mee op te laden). Geleverd met alle kabels (voedingskabel van 2 m, RJ45 2m).

Kleur aluminium	AC8478AL	€ 115
Kleur wit	AC8478BL	€ 100



Top access

Gemaakt uit aluminium. Zachte sluiting. Borstel voor de kabels.

De helling van de behuizing zorgt voor extra bescherming tegen gemorste dranken op tafel. Eén van de stopcontactdozen is koppelbaar met een andere. Geleverd zonder kabels (zie hieronder), de VGA kabel is wel inbegrepen. Afmetingen : 32 x 12 cm. Geanodiseerd aluminium (AL) of gelakt wit (BL). 3 versies :

Enkele Top access		Top access uitgerust met stopcontacten Voor werkbladen met dikte 25 mm	
Aluminium	AC8472AL € 45	4 PC 10A - T + 2 RJ45 cat. 6 (koppelbaar) 3 PC 10A - T + 2 RJ45 cat. 6 + 1 VGA + 1HDMI (niet koppelbaar)	Alu AC8473AL € 210 Wit AC8473BL € 240
Wit	AC8472BL € 50		
kabelgoot L. 30 cm AC8405AL € 20		Alu AC8474AL € 380	Wit AC8474BL € 405

Opbergbare Top access

De behuizing wordt elektrisch ingetrokken wanneer deze niet in gebruik is. Gemaakt uit geborsteld aluminium van hoge kwaliteit. Afmetingen onder het werkblad : 37 x 11 cm. Hoogte onder het werkblad : 10 cm. Geleverd met alle kabels (lengte 2 m).

Voorgesteld in 2 versies:

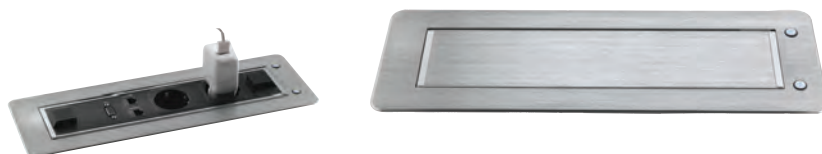

2 PC 10A - T + 2 RJ45 + 1 HDMI + 1USB 5V AC8475AL € 610*

2 PC 10A - T + 1 HDMI + 1VGA + 2USB 5V AC8476AL € 610*



Top access video/audio

Ideaal voor in een vergaderruimte. Gemaakt uit geborsteld aluminium van hoge kwaliteit. Afmetingen : 21 x 13 cm.

Hoogte onder werkblad : 16 cm. Uitgerust met 2PC 10A -T + 2 RJ45 cat.6 + 1 HDMI + 1 USB 5V. Geleverd met een voedingskabel van 3 m.

AC8477AL € 520*

* Producten op bestelling: contacteer ons

Stopcontactdozen en voedingskabels

Gemaakt uit aluminium van hoge kwaliteit. Geleverd zonder de kabels, zie hiernaast. De stopcontactdozen zijn koppelbaar onder elkaar, bevestiging onderaan het werkblad.

3PC 10A - T + 2RJ45 cat. 6 AC8481AL € 90

4 PC 10A - T + 2 RJ45 cat. 6 AC8482AL € 105

Voedingskabels

Voor stroom, lengte 3 meter AC8483NR € 20

Voor RJ45 cat. 6, lengte 3 meter AC8484NR € 15

Voor verbinding tussen 2 dozen, lengte 2 meter AC8485NR € 15





Multi-ladekasten

P. 58

Ladeblokken Fun

P. 60



Schuifdeurkasten

P. 61

Opbergssystemen



Opbergrekken

P. 66/67

Roldeurkasten

P. 54/57



Opbergssystemen & scheidingswanden

Ontelbare esthetische en functionele oplossingen om de ontwikkeling van uw professionele ruimte te voltooien.

Vestiairekasten

P. 62/65



Opbergssystemen

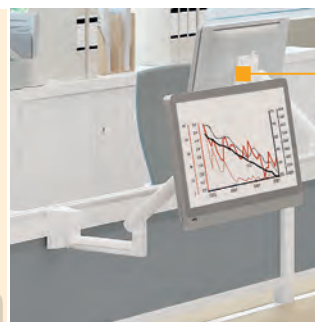

Schermhouders

P. 69

Privacy-panels

P. 68/73



Scheidingswanden

P. 74/75



Kasten in melamine

P. 52/53





2 beschikbare kleuren voor de koffer



Wit
BL



Aluminium
AL

5 beschikbare kleuren voor ladeblokken en deuren



Amber notelaar
NA



Acacia
AK



Beuk
HE



Wengé
WE

Melamine kasten en ladeblokken

Alle opbergssystemen zijn in volledige harmonie met al onze gamma's Systeem- en Directiemeubilair. De koffers van de kasten, zijn gemaakt in melamine, bladdikte 18 mm, kleuren aluminium en wit. Ladeblokken in hout. Legborden in melamine, bladdikte 25 mm. De voorkant, het topblad en de zijpanelen zijn beschikbaar in 5 afwerkingen. Deuren in veiligheidsglas, omkaderd met aluminium frame. Metalen kwaliteitsscharnieren (opening tot 110°). Slot met 2 sleutels waarvan één plooibaar. De regelbare steldoppen zijn toegankelijk via de binnenkant van de kasten. De legborden in melamine gaan samen met de koffer van de kast. Optionele legborden in metaal (voor hangklassement). Handvaten zijn beschikbaar in 4 kleuren om te kunnen overeenstemmen met de werkplaats.



- ① Aluminium
- ② Wit
- ③ Chroom
- ④ Antraciet

Kantoorkasten

Melamine

Complements



Hoge kasten met H. 196 cm - 4 legborden

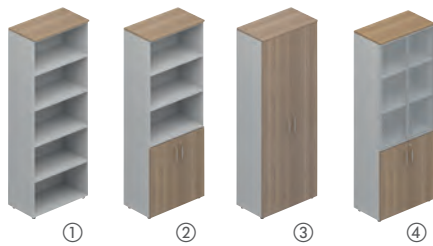

- | | | |
|-----------------------------|--------|-------|
| ① Zonder deuren | AR4210 | € 365 |
| ② 1/3 houten deuren | AR4212 | € 475 |
| ③ Houten deuren | AR4211 | € 545 |
| ④ Bibliotheek (2/3 in glas) | AR4213 | € 765 |



Mobiele ladeblokken

LxDxHcm : 42x56x55

- | | | |
|-----------|--------|-------|
| ① 2 laden | CA4820 | € 250 |
| ② 3 laden | CA4830 | € 230 |

Ladeblokken op bureelhoogte

LxPxHcm : 42x60/80x72

- | | | |
|-----------------------|--------|-------|
| ③ D.60cm | CA4860 | € 390 |
| ④ D.80cm (AK, HE, NA) | CA4880 | € 430 |



Medium kasten H. 118 cm - 2 legborden

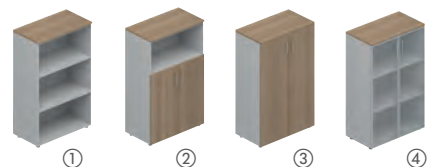

- | | | |
|---------------------|----------|-------|
| ① Zonder deuren | AR4120 | € 245 |
| ② 2/3 houten deuren | AR4122 | € 355 |
| ③ Houten deuren | AR4121 | € 370 |
| ④ Glazen deuren | AR4121VS | € 535 |

Lage kasten H. 80 cm - 1 legbord

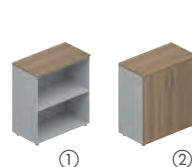

- | | | |
|-----------------|--------|-------|
| ① Zonder deuren | AR4080 | € 200 |
| ② Houten deuren | AR4081 | € 310 |

OPTIES



Set van zijpanelen

Beschikbaar in 5 afwerkingen.

- | | | |
|---------|--------|-------|
| H.80cm | AR4508 | € 90 |
| H.118cm | AR4560 | € 100 |
| H.196cm | AR4580 | € 145 |



Afwerking topblad voor 2 kasten

Beschikbaar in de afwerkingen NA, WE en CC.

- | | | |
|---------|--------|------|
| L.160cm | AR4615 | € 65 |
|---------|--------|------|



Extra legbord in melamine

Beschikbaar in 2 kleuren AL of BL.

- | | | |
|--------|--------|------|
| L.80cm | AR4650 | € 35 |
|--------|--------|------|

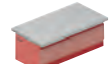

Extra legbord voor hangdossiers

Beschikbaar in 2 kleuren AL of BL.

- | | | |
|--------|--------|------|
| L.80cm | AR4655 | € 50 |
|--------|--------|------|

Al onze prijzen zijn exclusief Btw 21%



Conform aan de Europese normen NF EN 14073-2, NF EN 14073-3 en NF EN 14074 alsook aan de Franse norm NF D 62-041.

Certification NF Office Excellence gecertificeerd NF Environnement en GS.





Roldeur- kasten

Complements



Al onze monobloc roldeurkasten zijn uitgerust met roldeuren in polypropyleen en geproduceerd in Frankrijk volgens strenge normen. Hun totaal recyclingpercentage bedraagt 97 %.

Roldeurkasten

Frans fabrikaat, van onberispelijke kwaliteit en gecertificeerd. De monobloc constructie (= uit één stuk) waarborgt een optimale stabiliteit. Versterkte beveiliging: 3-ledig slot op H 198 en 160 cm, en 2-ledig slot op H 100, H 120 cm en H. 136 cm. De roldeuren openen volledig waardoor de inhoud van de kast voor 100% toegankelijk is. De eindlamel, in geprofileerd staal, is gelakt in dezelfde kleur als de koffer. Handvat over de «volledige hoogte» wat het openen vergemakkelijkt. Vlakke bodem om moeiteloos zware lasten uit de kast te halen. Toegelaten gewicht: 110 kg/ legbord. 4 regelbare vijzels aan de binnenkant van de kast voor een perfecte stutting. 19 modellen worden voorgesteld in 19 afwerkingen (zie volgende pagina).



19

COMBINATIES NAAR KEUZE

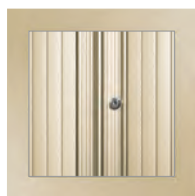

BG/BG tarief A*

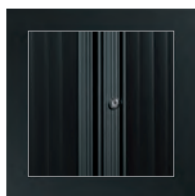

NR/NR tarief A*



GC/GC tarief A



AN/AN tarief A



AN/HE tarief B*



AN/NA tarief B*



AN/ER tarief B*



AN/BL tarief B*



AN/DM tarief B*



BL/BL tarief A

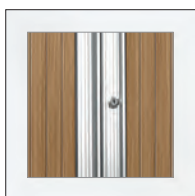

BL/NA tarief B*



BL/ER tarief B*



BL/AL tarief B*

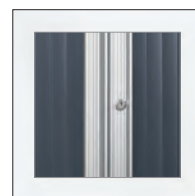

BL/AN tarief B



AL/AL tarief B



AL/NA tarief B*



AL/ER tarief B



AL/BL tarief B*

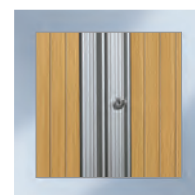

AL/HE tarief B

19 modellen voorgesteld in 19 afwerkingen. Diepte 43 cm (nuttig: 37,5 cm).

Tarief A: koffer en rolluiken in beige (BG/BG), zwart (NR/NR), lichtgrijs (GR/GR), antraciet (AN/AN) en wit (BL/BL).

Tarief B: koffer en rolluiken in aluminium (AL/AL), en alle andere combinaties.

De legborden worden meegeleverd in dezelfde kleur als de koffer. Al de optionele benodigdheden zijn in gelakt zwart (buiten het extra legbord)

	H.198	H. 160	H. 136	H. 120	H. 100	H. 69,5	H. 44
Lengte 120							
Tarief A	AE3312 € 430	AE3292 € 410*	AE3232 € 400*	AE3212 € 390*	AE3112 € 340	AE3012 € 330*	AE3442 € 315*
Tarief B	€ 450	€ 430*	€ 420*	€ 410*	€ 360	€ 350*	€ 335*
Lengte 100				-			
Tarief A	AE3310 € 420*	AE3290 € 400*	AE3230 € 390*	-	AE3110 € 335*	AE3010 € 320*	AE3440 € 305*
Tarief B	€ 440*	€ 420*	€ 410*	-	€ 355*	€ 340*	€ 325*
Lengte 80				-			
Tarief A	AE3308 € 420*	AE3288 € 400*	AE3228 € 390*	-	AE3108 € 335*	AE3008 € 320*	AE3438 € 305*
Tarief B	€ 440*	€ 420*	€ 410*	-	€ 355*	€ 340*	€ 325*

OPTIES

Extra legborden

L. 80	AR3408	€ 25*
L. 100	AR3410	€ 25*
L. 120	AR3412	€ 25

Telescopische kaders

(Enkel in het zwart)

AR3458NR	€ 155*
AR3450NR	€ 165*
AR3452NR	€ 175

Consultatie legbord

(Enkel in het zwart)

AR3428NR	€ 205*
AR3420NR	€ 210*
AR3422NR	€ 215*

Set 2/3 kastindeling

(Enkel in het zwart)

AR3430NR	€ 245*
AR3432NR	€ 245*



Kasten bureelhoogte

L. x D. x H.: 80 of 120 x 43 x 69,5 cm. Deze kasten worden ter verlenging van de werkpost geplaatst zodat deze extra opbergruimte in de nabijheid van de gebruiker geven. Handvat over de «volledige hoogte» wat het openen vergemakkelijkt. Afwerking topblad, bladdikte 25 mm, beschikbaar in Acacia (AK), Beuk (HE) of Amber notelaar (NA).



Afwerking topblad

Melamine met bladdikte 25 mm, beschikbaar in Acacia (AK), Beuk (HE) of Amber notelaar (NA).

L.80	L.100	L.120
AR3468	AR3460	AR3462
€ 45*	€ 50*	€ 55



Demonteerbare roldeurkasten en brede kasten

Frans fabrikaat, van onberispelijke kwaliteit en gecertificeerd. De rolluikken in PVC zijn vuurbestendig M1. Bij moeilijk te bereiken ruimtes (draaitrap, ...) kunnen deze kasten gedemonteerd geleverd worden. Perfect stabiel en stevig eens geplaatst. Deze kasten worden eveneens voorgesteld in grotere afmetingen. Niet beschikbaar in epoxy wit gelakt.

Breedte	120 cm	140 cm	160 cm	180 cm
Hoogte 198	AE3333	AE3334	AE3335	AE3336
Tarief A	€ 545*	€ 730*	€ 825*	€ 870*
Tarief B	€ 585*	€ 815*	€ 915*	€ 965*
Hoogte 100	AE3133	-	AE3135	-
Tarief A	€ 435*	-	€ 545*	-
Tarief B	€ 465*	-	€ 595*	-



Hangmappen voor laden of kasten

Dossiers in oranje kft (220 g/m²). Groot etiket met loop. Kunnen aan elkaar gehecht worden. Verkocht in doos per 25 stuks.

	Bodem V	Bodem 15 mm	Bodem 30 mm
Voor laden	AR3470OR	AR3472OR	AR3475OR
Voor kasten	AR3490OR	AR3492OR	AR3495OR
	€ 15	€ 20	€ 20*

* Producten op bestelling: contacteer ons



Multi-ladekasten

Voor een efficiënte opslag van alle documenten, stalen, groot en klein materiaal. Het opbergsysteem met multi-ladekasten integreert zich in een rolluikkast = win tijd en ruimte, voor meer efficiëntie in het dagelijkse werk. Het frame van de blokken is zwart polystyreen. De laden zelf worden voorgesteld in 5 kleuren: lichtgrijs, blauw, bazalt, zwart en anijs. Geleverd met de etiketten. De modules met 4 laden van H. 10 cm, 8 laden van H. 5 cm of 16 laden van H. 2,5 cm, integreren zich perfect in de kast met een breedte van 120 cm. Maak je eigen gepersonaliseerd opbergsysteem, bestel eerst een hoge of lage kast « zonder extra's », vervolgens de module naar keuze. Op bestelling: contacteer ons.

Lage kast (zonder de modules)

LxDxH: 120x43x100 cm	AE3112TariefA	€ 340*
LxDxH: 120x43x100 cm	AE3112TariefB	€ 360*

Hoge kast (zonder de modules)

LxDxH: 120x43x198 cm	AE3332TariefA	€ 430*
LxDxH: 120x43x198 cm	AE3332TariefB	€ 450*

Gelieve uw modules te kiezen voor uw kast.
6 modules voor de lage kasten
12 modules voor de hoge kasten

Module 16 laden met H. 2,5 cm
Beschikbare hoogte 1,9 cm
5 kleuren, zie hieronder.



Module 16 laden met H. 2,5 cm
Beschikbare hoogte 1,9 cm
5 kleuren, zie hieronder.

AE3487

€ 125*



Module 8 laden met H. 5 cm
Beschikbare hoogte 3,9 cm
5 kleuren, zie hieronder.

AE3483

€ 95*



Module 4 laden met H. 10 cm
Beschikbare hoogte 8,5 cm
5 kleuren, zie hieronder

AE3481

€ 75*

5 Kleuren van laden



Grijs GC



Blauw BU



Bazalt BS



Zwart NR



Anijs Ni



Bijzetkast 12 laden

L. x D. x H.: 37 x 42 x 66 cm

Zeer praktisch dichtbij de werktafel. Koffer metaal epoxy gelakt lichtgrijs of antraciet. 4 zwenkwielen ø 40 mm. 12 laden hoogte 5 cm (nuttige afmetingen: 29,2 x 33,2 x 3,8 cm) - geruisloze glijders - in polystyreen lichtgrijs(GCGC) of blauw (GCBU) met lichtgrijze koffer of bazalt (ANBS met koffer in antraciet). 2 etiketten bij elke lade. Product op bestelling: contacteer ons.

CA3812

€ 150*

Archiefkasten

Klasseren

Complements



Draaideurkasten

L. x D. x H.: 90 x 44 x 198 cm.

Koffer uit één geheel, degelijke constructie: de deuren en de koffer van de kast hebben geen scherpe kanten (afgeronde hoeken). Versterkte deuren met opening tot 180°. Ingebouwd handvat met slot, geleverd met 2 sleutels. Inclusief 4 legborden afstelbaar om de 35 mm. Epoxy gelakt antraciet (AN) of lichtgrijs (GC).

Kast	AR3502	€ 225*
Extra legbord	AR3509	€ 15*



Klasseerkasten

Monobloc. Uitgerust met een anti-kantelsysteem. Telescopische geleiders. De lades zijn 100% volledig uittrekbaar. Centraal slotsysteem. Epoxy gelakt, kleur antraciet (AN) of aluminium (AL).

L. x D.: 47 x 62 cm.

H. 71 cm - 2 lades	CA3902	€ 159*
H. 101 cm - 3 lades	CA3903	€ 189*
H. 131 cm - 4 lades	CA3904	€ 225

Zitkussen voor mobiele ladeblok

Verandert een ladeblok in zitplaats. Vastgemaakt met een dubbelzijdige tape aan de bovenzijde van de ladeblok (zie modellen hieronder). Stoffen op bestelling, zie pagina 227: contacteer ons.

CA3835 € 55*



Metalen mobiele ladeblokken

Monobloc in staal 1ste keuze van 6,7 en 8/10, volgens de samenstelling. Maximaal gewicht per lade: 20 kg. Selectief openen van de lades. Hoge epoxy gelakte aluminium (AL) afwerking, antraciet (AN) of wit (BL).



Mobiele ladeblokken

L. x D. x H.: 42 x 54 x 57 cm.

2 lades	CA3820	€ 199
3 lades	CA3830	€ 199
Topblad	CA3840	€ 45



Ladeblokken bureelhoogte

L. x P. x H.: 42 x 60 of 80 x 72 cm.

2 lades waarvan 1 voor hangmappen, met topblad in melamine bladdikte 25 mm, beuk (HE), amber notelaar (NA) of acacia (AK).

D.60	CA3860	€ 365*
D.80	CA3880	€ 425*
Ladeblok met 4 lades		
D.60	CA3861	€ 365*
D.80	CA3881	€ 425*



Frans fabrikaat, productie. Label OEC (Office Excellence certifié). Conform aan de Europese normen NF in 14073-2 en 3 ; NF in 14074 en aan de Franse norm NF d 62041. Lades verdragen meer dan 50000 x cycli openen/sluiten.



① Dubbele laterale handgreep, vergemakkelijkt het openen. ② Slot met centrale vergrendeling, met genummerde cilinder. 2 plooibare sleutels. Loper op aanvraag. ③ Metalen glijders op knikkers. Zachte opening. 100% uittrekbaar. ④ Uittrekbare pennebak in zwart polystyreen. ⑤ Bodem en voorkant in volle plaatstaal voor divers klasement. ⑥ Wielje vooraan als anti-kantelsysteem.





8 kleuren beschikbaar op bestelling: contacteer ons



Blauw BU (RAL 5024)



Oranje OR (RAL 2008)



Antraciet AN (RAL 7016)



Groen VT (RAL 6018)



Aluminium AL



Bordeaux BX (RAL 3005)



Geel JA (RAL 1021)



Wit BL (RAL 9010)

Mobiele ladeblokken FUN

Kwaliteitsproductie. De betrouwbaarheid van deze ladeblokken zijn gecertificeerd volgens de normen EN, UNI en NF Environnement.

Dankzij het zuiver en neutraal ontwerp passen deze ladeblokken in elke werkruimte. De wieltjes zijn elegant verborgen. Openen door middel van een laterale grip. Gecentraliseerd slot (geleverd met 2 sleutels, uitneembaar slot). Selectieve opening van de laden. Alle laden zijn op glijders. De lade voor hangklassement is volledig uittrekbaar en is voorzien van een 5e anti-kantel wieltje. L x D. x H. : 42/32 x 54 x 51 cm. De ladeblokken met breedte 32 cm zijn specifiek aangepast voor een smalle werkposten zoals in een call-center of aan een bench.

Alle 8 kleuren zijn op bestelling: contacteer ons.



Ladenblokken Breedte 32 cm

Ladenblokken Breedte 42 cm

	Ladenblokken Breedte 32 cm		Ladenblokken Breedte 42 cm	
2 laden	CA3836	€ 215*	CA3821	€ 215*
3 laden	CA3837	€ 215*	CA3831	€ 215*



Kleine schuiflade voor persoonlijke spullen

Zeer mooie afwerking. Gebogen voorzijde. Bruikbare afmetingen : breedte 55 x hoogte 4,5 cm (Buiten afmeting 50 mm). Lade gemonteerd op ladegeleiders van hoge kwaliteit. De onderzijde van de lade is bekleed met stof. Slot (geleverd met 2 sleutels). Makkelijk te bevestigen onderaan het werkblad met houtvijzen. Kleur wit.

AC8315BL



€ 180





Schuifdeurkasten, met standaard of akoestische schuifdeuren

Deze demonteerbare kasten hebben een zeer verfijnd design en kunnen harmonieus geïntegreerd worden nabij de werkposten. Beschikbaar in standaard versie met volle deuren in 9 mogelijke afmetingen en met akoestische deuren voor de hoogte 117 cm en de breedtes 160 en 200 cm. De akoestische deuren zijn voorzien van isolerend en geluidsabsorberend materiaal (cellulose glasvezel). Volledig vervaardigd uit recycleerbaar staal. De legborden zijn uitgerust om hangmappen te gebruiken. De sokkel, in antraciet gelakt staal, is voorzien van slot met 2 sleutels (waarvan 1 plooibaar) en uittrekbare cilinder. Kleuren aluminium (AL) o wit (BL).

	Breedte 120 x D. 45				Breedte 160 x D. 45			Breedte 200 x D.45	
	H.72	H.117	H.165	H.200	H.72	H.117	H.165	H.72	H.117
 Volle deuren	AR3505	AR3525	AR3545	AR3565	AR3506	AR3526	AR3546	AR3507	AR3527
	€ 535*	€ 640*	€ 755*	€ 880*	€ 605*	€ 715	€ 825*	€ 705*	€ 805*
 Akoestische deuren	-	-	-	-	-	AR3536	-	-	AR3537
						€ 815			€ 925*



De akoestische kasten hebben geperforeerde deuren van ø 1,5 mm, die uitgerust zijn met een materiaal dat het geluid opvangt met akoestisch effect NRC van 0,7.

* Producten op bestelling: contacteer ons

Al onze prijzen zijn exclusief Btw 21%





Comfort monobloc vestiairekasten

Vestiairekasten conform aan de normen NF D60-050 en NF D65-760, gecertificeerd NF Mobilier Technique en NF Environnement

Ontwikkeld voor intens gebruik, vervaardigd uit staalplaat dikte 0,7 mm. Sokkel op vlakke bodem. Perforaties aan de achterzijde voor het verwijderen van stof en vloeistoffen. Deuren op gelaste scharnieren, niet demonteerbaar. De deuren openen tot 180°. Plank met ophangbeugel diameter 16 mm. 2 vaste haken. 3-ledig slot op bestelling: contacteer ons. Ruimte van H. 30 cm boven de plank, plaats voor 1 helm. Doorgediepte etikethouder. H. 180 x D. 50 cm. Breedtes afhankelijk van het model. Zie optionele benodigheden hieronder. Koffer lichtgrijs (RAL7035). Deuren in 6 kleuren (zie hieronder). Producten op bestelling : contacteer ons.

Propere industrie



	Met hangslot-voorziening		Met slot (2 sleutels inbegrepen)	
1 unit L.30 cm	AR3641	€ 175*	AR3661	€ 175*
2 units L.60 cm	AR3642	€ 255*	AR3662	€ 255*
3 units L.90 cm	AR3643	€ 375*	AR3663	€ 375*
4 units L.120 cm	AR3644	€ 480*	AR3664	€ 480*



Vuile industrie (2 compartimenten)

	Met hangslot-voorziening		Met slot (2 sleutels inbegrepen)	
1 unit L.40 cm	AR3671	€ 200*	AR3691	€ 200*
2 units L.80 cm	AR3672	€ 325*	AR3692	€ 325*
3 units L.120 cm	AR3673	€ 455*	AR3693	€ 455*

6 kleuren van deuren

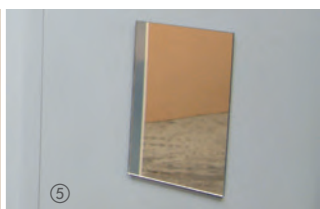

Optionele benodigheden

	L.30 cm	L.40 cm	L.60 cm	L.80 cm	L.90 cm	L.120 cm
① Schuine stofkap H. 15 x D. 50 cm	AR3703 € 75*	AR3704 € 80*	AR3706 € 85*	AR3708 € 90*	AR3709 € 95*	AR3702 € 100*
② Op sokkel H.10 x D.50 cm	AR3723 € 65*	AR3724 € 70*	AR3726 € 75*	AR3728 € 80*	AR3729 € 90*	AR3722 € 95*
③ Zitbanksokkel H. 32 x D. 80 cm	AR3743 € 190*	AR3744 € 190*	AR3746 € 200*	AR3748 € 215*	AR3749 € 225*	AR3742 € 250*
④ Set van poten H. 11cm	4 poten in gelakt grijs	AR3751GC € 40*		4 poten in inox (Medisch en voedselverwerkingsmilieu)	AR3751IN € 90*	
⑤ Spiegel H. 12 x L. 8 cm	AR3759 € 15*					

* Producten op bestelling: contacteer ons

Vestiairekasten

Opbergssystemen

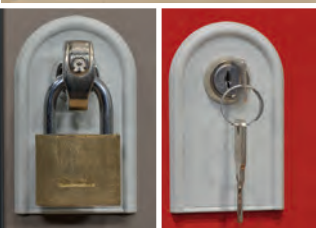

Hangslot-
voorziening slot 2 sleutels



1



Standaard monobloc vestiairekasten

Monobloc in staal 6/10. Deuren en koffer zonder scherpe randen (afgeronde hoeken). Versterkt door een dubbele scharnier. De deuren openen tot 120°. Ingebouwd hangslotvoorziening. Bovenste legbord voorzien van kledingsstaaf met 3 verschuifbare haken. Hoge en lage ventilatie. Doorgediepte etikethouder. Epoxy hoge weerstand: koffer lichtgrijs, deuren antraciet. Sokkel: 4 metalen poten H. 180 cm x D. 50 cm. Breedte afhankelijk van het model.

Propere industrie

2 units L.60 cm	AR3606GCAN	€ 199
3 units L.90 cm	AR3609GCAN	€ 275

Vuile industrie (2 compartimenten)

2 units L.80 cm	AR3622GCAN	€ 249
3 units L.120 cm	AR3628GCAN	€ 359

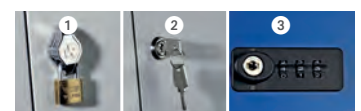

Vestiairekasten met hangslot ① op voorraad. Met sleutelslot ② of combinatieslot ③ op bestelling: contacteer ons.

Al onze prijzen zijn exclusief Btw 21%



Model met 2 units



Model met 4 units

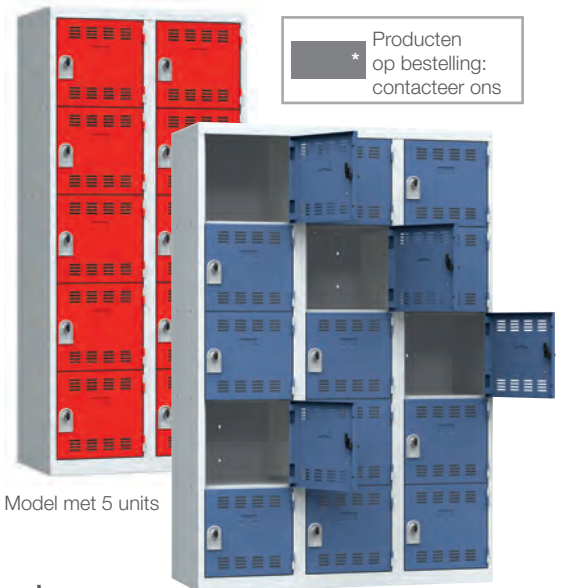

Model met 5 units

Producten
* op bestelling:
contacteer ons

Lockers

Compleet gamma van lockers met 2, 4 of 5 op elkaar geplaatste units om zo aan alle mogelijke noden te beantwoorden. De lockers van 30 cm breed zijn economisch en plaatsbesparend. De lockers van 40 cm breed zijn zeer functioneel waarin objecten van verschillende afmetingen opgeborgen kunnen worden. Op bestelling; contacteer ons.

	1 kolom		2 kolommen		3 kolommen		4 kolommen	
	L.30cm	L.40cm	L.60cm	L.80cm	L.90cm	L.120cm	L.120cm	
2 units	AV3612 € 265*	AV3652 € 280*	AV3622 € 415*	AV3662 € 445*	AV3632 € 590*	AV3672 € 635*	AV3642 € 750*	
4 units	AV3614 € 340*	AV3654 € 350*	AV3624 € 545*	AV3664 € 570*	AV3634 € 790*	AV3674 € 825*	AV3644 € 1020*	
5 units	AV3615 € 375*	AV3655 € 400*	AV3625 € 630*	AV3665 € 665*	AV3635 € 910*	AV3675 € 945*	AV3645 € 1165*	



Vestiairekasten met L-deuren

Deze '2 in 1' vestiairekasten zijn ontworpen voor het plaatsen in kleine ruimtes. Dankzij de L-deuren heeft elke gebruiker een opbergvak over de volledige breedte (40 cm) evenals een hangkast waardoor de opbergcapaciteit maximaal benut wordt. Deze vestiairekasten zijn gelast voor extra stevigheid en zijn beschikbaar in 3 versies en in 6 verschillende kleuren voor de deuren. Sluiting door middel van hangslot. Op bestelling: contacteer ons.



1 kolom L.40cm

2 units
AV3691

€ 385*



2 kolommen L.80cm

4 units
AV3692

€ 650*



3 kolommen L.120cm

6 units
AV3693

€ 930*

6 kleuren voor de deuren



GC



BU



RG



Ni



PU



BS

Zie alle optionele benodigheden (sokkel, zitbanksokkel, spiegel, schuine stofkap) op pagina 62).



Brandweerkast

Deze brandweerkast is speciaal ontworpen om het materiaal van hulpverleners in op te bergen. Het is de grootste en de sterkste vestiairekast van ons gamma. De kast kan op verschillende manieren ingericht worden speciek voor het opbergen van de interventie outfits. Beschikbaar in twee versies. Sluiting door middel van hangslot. Op bestelling: contacteer ons.

Model 1 deur

L.x D.x H.cm : 50x55x194

AV3601

€ 350*

Model 2 deuren

L.x D.x H.cm : 100x55x194

AV3602

€ 550*



Al onze prijzen zijn exclusief Btw 21%

Voorbeeld opbergrek H. 228 cm, 6 legborden.



Afwerkingen



ANGC



GALV



Basis-
element



Aanbouw-
element

Polyvalente opbergrekken

Voor een esthetische en functionele opbergruimte. Staanders bestaande uit T-profielen 40 x 37 mm. Legborden verstelbaar in stappen van 40 mm (geen perforaties vooraan). Onderstel met beschermingsdoppen. Legbord uit geplooide staalplaat met dikte 0,8 mm, geschikt voor hangmappen aan te hangen. Zijpanelen antraciet epoxy gelakt, legborden lichtgrijs of in gegalvaniseerde uitvoering. 3 Hoogtes 200, 228 of 252 cm, diepte 38,8 cm, 2 breedtes 100 of 125 cm (+4 cm in de breedte voor het beginelement). Kits geleverd met 5 legborden voor hoogte 200cm, 6 legborden voor hoogte 228 cm en 7 legborden voor hoogte 252 cm. Optie: extra legborden of een set van 5 verplaatsbare tussenschotten H.20 cm. Op bestelling: contacteer ons.



Afwerkingen



ANGC

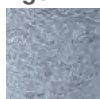

GALV



Basis-
element



Aanbouw-
element

Gesloten zijpaneel

Basiselement

L.104 L.129
Max. gewicht 109 kg Max. gewicht 91 kg

Aanbouwelement

L.100 L.125
Max. gewicht 109 kg Max. gewicht 91 kg

Hoogte 200 - 5 legborden

Galva (GALV)		Galva (GALV)	
AR9400	AR9410	AR9401	AR9411
€ 220*	€ 240*	€ 165*	€ 185*
Epoxy (ANGC)		Epoxy (ANGC)	
AR9400	AR9410	AR9401	AR9411
€ 265*	€ 295*	€ 195*	€ 225*

Hoogte 228 - 6 legborden

Galva (GALV)		Galva (GALV)	
AR9420	AR9430	AR9421	AR9431
€ 260*	€ 285*	€ 195*	€ 215*
Epoxy (ANGC)		Epoxy (ANGC)	
AR9420	AR9430	AR9421	AR9431
€ 310*	€ 345*	€ 230*	€ 265*

Hoogte 252 - 7 legborden

Galva (GALV)		Galva (GALV)	
AR9440	AR9450	AR9441	AR9451
€ 290*	€ 315*	€ 215*	€ 245*
Epoxy (ANGC)		Epoxy (ANGC)	
AR9440	AR9450	AR9441	AR9451
€ 345*	€ 385*	€ 260*	€ 300*



Extra legbord

L.104	L.129
Galva	Galva
AR9460GA	AR9465GA
€ 20*	€ 25*
Epoxy	Epoxy
AR9460GC	AR9465GC
€ 25	€ 30*

Set van 5 extra schuifwanden

Galva	Epoxy
AR9470GA	AR9470GC
50 €*	55 €*

Open zijpaneel

Basiselement

L.104 L.129
Max. gewicht 109 kg Max. gewicht 91 kg

Aanbouwelement

L.100 L.125
Max. gewicht 109 kg Max. gewicht 91 kg

Hoogte 200 - 5 legborden

Galva (GALV)		Galva (GALV)	
AR9500	AR9510	AR9501	AR9511
€ 180*	€ 200*	€ 145*	€ 160*
Epoxy (ANGC)		Epoxy (ANGC)	
AR9500	AR9510	AR9501	AR9511
€ 210	€ 240*	€ 170*	€ 195*

Hoogte 228 - 6 legborden

Galva (GALV)		Galva (GALV)	
AR9520	AR9530	AR9521	AR9531
€ 215*	€ 235*	€ 170*	€ 190*
Epoxy (ANGC)		Epoxy (ANGC)	
AR9520	AR9530	AR9521	AR9531
€ 245*	€ 280*	€ 200*	€ 230*

Hoogte 252 - 7 legborden

Galva (GALV)		Galva (GALV)	
AR9540	AR9550	AR9541	AR9551
€ 240*	€ 265*	€ 190*	€ 220*
Epoxy (ANGC)		Epoxy (ANGC)	
AR9540	AR9550	AR9541	AR9551
€ 280*	€ 320*	€ 225*	€ 265*

Polyvalente opbergrekken

Complements



Universele rekken

Universeel gebruik. Snelle en eenvoudige montage door de legbordhaken. Legborden verstelbaar in stappen van 62,5 mm. Staander in geprofileerd staal met snede 30 x 25 x 7,5 mm, dikte 1,5 mm. Onderstel met anti-krasdoppen. Staander en legborden blauw epoxy gelakt. 2 Hoogtes 200 cm of 250 cm, 2 dieptes 36,6 cm of 70 cm, 4 lengtes 75, 100, 125 of 150 cm (+ 2 cm in de breedte voor het beginelement). Geleverd met 5 legborden. Optie: Extra legborden met of zonder isorel borden. Op bestelling: contacteer ons.

Voorbeeld opbergrek H.200 cm + 1 extra legbord

* Producten op bestelling: contacteer ons.

		Opbergrek diepte 36,6 cm						Opbergrek diepte 70 cm			
Basiselement		L.77	L.101	L.127	L.152	Basiselement		L.77	L.101	L.127	L.152
		<i>Max. gewicht 210 kg Max. gewicht 160 kg Max. gewicht 104 kg Max. gewicht 71 kg</i>						<i>Max. gewicht 210 kg Max. gewicht 160 kg Max. gewicht 104 kg Max. gewicht 71 kg</i>			
	H. 200	AR9100	AR9110	AR9120	AR9130		Hoogte 200	AR9200	AR9210	AR9220	AR9230
	5 legborden	€ 135*	€ 135	€ 150*	€ 160*		€ 170*	€ 170*	€ 185*	€ 200*	
	H. 250	AR9140	AR9150	AR9160	AR9170		Hoogte 250	AR9240	AR9250	AR9260	AR9270
	7 legborden	€ 175*	€ 175*	€ 195*	€ 205*		€ 220*	€ 220*	€ 245*	€ 260*	
Aanbouwelement		L.75	L.100	L.125	L.150	Aanbouwelement		L.75	L.100	L.125	L.150
		<i>Max. gewicht 210 kg Max. gewicht 160 kg Max. gewicht 104 kg Max. gewicht 71 kg</i>						<i>Max. gewicht 210 kg Max. gewicht 160 kg Max. gewicht 104 kg Max. gewicht 71 kg</i>			
	H. 200	AR9101	AR9111	AR9121	AR9121		Hoogte 200	AR9201	AR9211	AR9221	AR9231
	5 legborden	€ 115*	€ 115	€ 130*	€ 135*		€ 150*	€ 150*	€ 165*	€ 175*	
	H. 250	AR9141	AR9151	AR9161	AR9171		Hoogte 250	AR9241	AR9251	AR9261	AR9271
	7 legborden	€ 150*	€ 150*	€ 170*	€ 180*		€ 200*	€ 200*	€ 220*	€ 235*	



① Extra legborden (per stuk)

	Dieptes	
	36	70
L.70	AR9300	AR9301
Max. gewicht 210 kg	€ 20*	€ 25*
L.100	AR9310	AR9311
Max. gewicht 160 kg	€ 20	€ 25*
L.120	AR9320	AR9321
Max. gewicht 104 kg	€ 25*	€ 30*
L.150	AR9330	AR9331
Max. gewicht 71 kg	€ 25*	€ 30*

② Isorel legbord (per stuk)

	Dieptes	
	36	70
L.70	AR9360	AR9361
Max. gewicht 210 kg	€ 5*	€ 6*
L.100	AR9370	AR9371
Max. gewicht 160 kg	€ 5	€ 6*
L.120	AR9380	AR9381
Max. gewicht 104 kg	€ 5*	€ 6*
L.150	AR9390	AR9391
Max. gewicht 71 kg	€ 5*	€ 10*

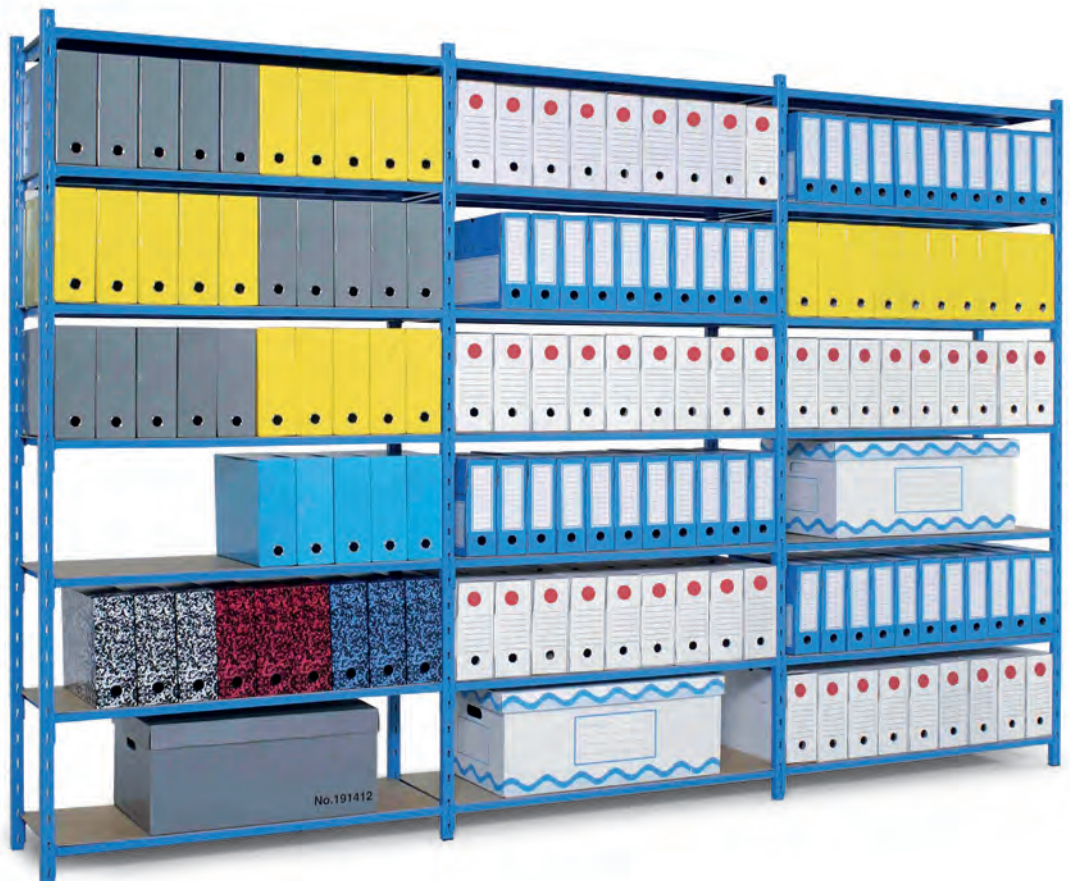

Voorbeeld opbergrek H.250 cm, 7 legborden - isorel legborden



Privacy-panelen TECHNIC voor dubbele werkpost

Zeer mooie fabricage. Perfecte harmonie met de structuren van de burelen. Hoogte 41 cm, 4 breedtes 120, 140, 160 en 180 cm. Zeer robuuste bevestiging direct op de poten. Het kader is volledig in metaal. Het horizontale profiel bovenaan laat toe om accessoires hierop te bevestigen (zie p. 69). Structuur beschikbaar in aluminium (AL) of wit (BL). De binnenzijde van het paneel is mogelijk in 3 uitvoeringen: de akoestische versie (absorbeert geluid) met grijze stof of core cellulosevezels, melamine in de afwerkingen beuk (HE), Acacia (AK) en amber notelaar (NA) of in plexiglas (PT).



	Melamine	Stof	Plexiglas
L.120	PEB245 € 290*	PEB245GC € 370*	PEB245PT € 300*
L.140	PEB445 € 290	PEB445GC € 400	PEB445PT € 315*
L.160	PEB645 € 305	PEB645GC € 435	PEB645PT € 335*
L.180	PEB845 € 330*	PEB845GC € 465*	PEB845PT € 355*

* Producten op bestelling: contacteer ons

Afwerkingen op voorraad 3 afwerkingen in melamine



Amber notelaar
NA

Acacia
AK

Beuk
HE

Stof

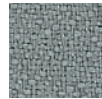

Grijs
GC

Plexi



Doorschijnend
PT



Akoestische privacy-panelen DECO voor dubbele werkpost

Vervaardigd uit polyestervezels met variabele dichtheid en thermogevormd. Dit zorgt voor een effectieve absorptie van het omgevingsgeluid. Deze ecologische panelen zijn gemaakt van gerecycleerde en recycleerbare materialen. Trévira CS 100% super bestending (ISO12 947: 2000 - slijtage 100 000 toeren). Hoogte 43 cm - 4 breedtes - beschikbaar in 6 kleuren met of zonder organisatierail (hoogte 49 cm met organisatierail). Zie accessoires op pagina 69. Niet geschikt voor dubbele werkpost met uittrekbare werkbladen. Onverrenigbaar met de privacy-panelen TECHNIC. Bevestigingsklemmen in kleur aluminium (AL) of wit (BL).

Frontale privacy-panelen

	L.120	L.140	L.160
Zonder organisatierail	PKB225 € 220*	PKB425 € 260	PKB625 € 280
Met organisatierail	PKB255 € 325*	PKB455 € 365*	PKB655 € 405*

Laterale privacy-panelen zonder organisatierail Set per 2 stuks

L.80	PKI060	€ 310
------	--------	-------

De versie met organisatierail is niet compatibel in een transversale opstelling.

Al onze prijzen zijn exclusief Btw 21%

Privacy-panelen

voor dubbele werkposten

Complements

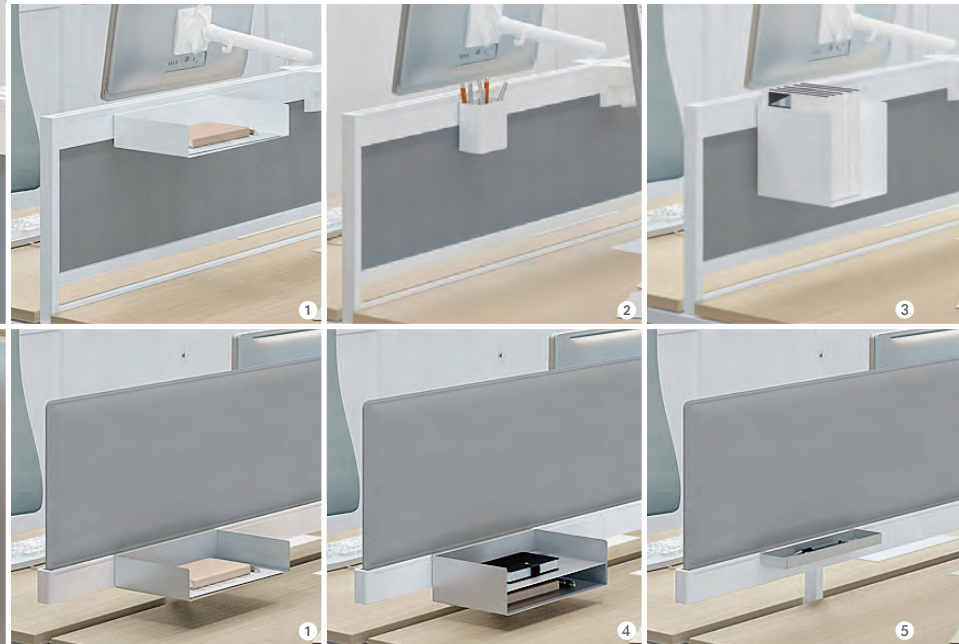

Schermerhouder voor privacy-paneel TECHNIC

Ergonomisch ontwerp om het scherm te bewegen en af te stellen dankzij de regelbare spanningstechnologie in functie van het gewicht van het scherm. Het hoofd van de schermerhouder kan 180° draaien en 40° kantelen (omhoog of omlaag). Ontworpen voor schermen van 3 tot 9 kg. Enkele of dubbele arm met strekking van 535 mm. Bevestigingsplaat VESA 75/100 mm. Kleuren aluminium (AL) of wit (BL).

Enkele arm	PEA950	€ 320*
Dubbele arm	PEA952	€ 400*

Andere accessoires om op te hangen

Gemaakt in gelakt staal met dikte 10/10 en voorgesteld in kleur aluminium (AL) of wit (BL). Deze producten kunnen snel bevestigd worden aan de privacy-panelen TECHNIC of aan de organisatierail van de akoestische privacy-panelen DECO, met uitzondering van de documentenhouder.

① Postbak	PEA900	€ 25*	④ Postbak - 2 niveau's	PEA910	€ 50*
② Pennenhouder	PEA940	€ 25*	⑤ Multi-houder	PEA930	€ 20*
③ Documentenhouder	PEA920	€ 40*			

Afwerking op voorraad

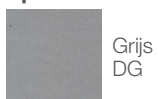

Grijz
DG

Afwerkingen op bestelling: contacteer ons

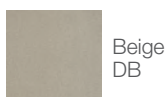

Beige
DB

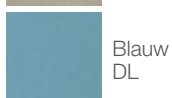

Blauw
DL



Rood
DR



Geel
DJ

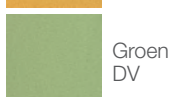

Groen
DV



Schermerhouder op organisatierail

Aanpasbaar* voor alle computerschermen tot 24" en met een maximum gewicht van 8,5 kg. Bevestigingsplaat VESA 75/100 mm. Systeem Quick release. Zeer ergonomisch: het regelbare spanningsmechanisme laat toe om het scherm af te stellen aan iedere gebruiker. Kleur aluminium met de zijkant in het wit.

* Uitsluitend voor bevestiging op een organisatierail

PEA953AL	€ 205*
----------	--------

Al onze prijzen zijn exclusief Btw 21%



Super akoestische privacy-panels voor dubbele werkpost (hoogte 53 cm)

Dikte 36 mm : De houten kern (dikte 16 mm) is aan elke zijde bekleed met akoestisch schuim, dikte 10 mm. De privacy-panels met hoogte 53 cm zorgen voor een individuele werkplek afgeschermd van het geluid uit de omgeving. De akoestische panels werden gecertificeerd volgens de normen EN ISO 11654: 1997 en EN 354: 2003. Lichtgrijze stof op voorraad. Kan niet geplaatst worden op dubbele werkposten met uittrekbare werkbladen en zijn niet compatibel met de privacy-panels TECHNIC.

* Producten op bestelling: contacteer ons

Op voorraad

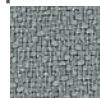

Lichtgrijs
BG

Andere kleuren op bestelling: contacteer ons



Frontale privacy-panels

L.120	L.140	L.160	L.180
PKB275	PKB475	PKB675	PKB875
€ 200*	€ 205	€ 230	€ 265*



Laterale privacy-panels Set per 2 stuks

L.70	PKI035	€ 265*
L.80	PKI085	€ 280



Standaard privacy-paneel voor dubbele werkpost (hoogte 35 cm)

Dikte 20 mm : De houten kern (dikte 12 mm) is aan elke zijde bekleed met schuim, dikte 4 mm. De hoogte van 35 cm bovenop het werkblad maakt het mogelijk om de werkruimte in te delen met behoud van oogcontact tussen de gebruikers. Niet geschikt voor dubbele werkposten met uittrekbare werkbladen. Onverenigbaar met de privacy-panels TECHNIC.

Op voorraad

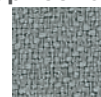

Lichtgrijs
BG

Andere kleuren op bestelling: contacteer ons



Frontale privacy-panels

L.120	L.140	L.160	L.180
PEB215	PEB415	PEB615	PEB815
€ 85*	€ 100	€ 105	€ 120*



Laterale privacy-panels Set per 2 stuks

L.70	PEI010	€ 210*
L.80	PEI055	€ 230

Al onze prijzen zijn exclusief Btw 21%



① Schermhouder op organisatiebalk(rail)

Aanpasbaar* voor alle computerschermen tot 24" en met een maximum gewicht van 8,5 kg. Bevestigingsplaat VESA 75/100 mm. Systeem Quick release. Zeer ergonomisch: het regelbare spanningsmechanisme laat toe om het scherm af te stellen aan iedere gebruiker. Kleur aluminium met de zijkant in het wit.

* Uitsluitend voor bevestiging op een organisatiebalk

PEA953AL

€ 205*



Accessoires om op te hangen

Zie pagina 69

Organisatiebalk voor accessoires

Gerealiseerd in een aluminium profiel. De organisatiebalk zorgt ervoor dat je snel en gemakkelijk accessoires kan ophangen om je werkplek te verruimen. Deze accessoires zijn voorgesteld op pagina 69. Afwerking kleur aluminium (AL) of wit (BL). Bevestiging d.m.v. bevestigingsklemmen op een vrijstaand bureau of een dubbele werkpost, zie hieronder.

Organisatiebalk (zonder bevestigingsklemmen)

L.80	L.120	L.140	L.160	L.180
PEA210	PEA220	PEA240	PEA260	PEA280
€ 70*	€ 90*	€ 95*	€ 110*	€ 115*

Set bevestigingsklemmen voor dubbele werkposten

PEA140

€ 70*

Set bevestigingsklemmen voor vrijstaande bureaus

PEA100

€ 80*



Privacy-panelen in plexiglas voor dubbele werkpost (hoogte 35 cm)

Plexiglas met een dikte van 6 mm. Beschikbaar in wit doorschijnend of in 3 fun kleuren (op bestelling : contacteer ons). De transparante privacy-panelen maken het mogelijk om de werkplek decoratief in te delen. Kan niet geplaatst worden op dubbele werkpost met uittrekbare werkbladen. Niet compatibel met de privacy-panelen TECHNIC.

Op voorraad

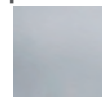

Doorschijnend PT

Andere kleuren op bestelling: contacteer ons

Frontale privacy-panelen

Voor lengte Nuttige breedte	L. 120	L. 140	L. 160	L. 180
	104	124	144	164
Wit doorschijnend	PEB216PT € 210*	PEB416PT € 245	PEB616PT € 275	PEB816PT € 305*
Andere kleuren	PEB216 € 310*	PEB416 € 360*	PEB616 € 410*	PEB816 € 460*

Laterale privacy-panelen. Set per 2 stuks

Lengte	L.70		L.80	
Wit doorschijnend	PEI011PT € 205*	PEI056PT € 230	PEI011 € 305*	PEI056 € 350*
Andere kleuren	PEI011 € 305*	PEI056 € 350*	PEI011 € 305*	PEI056 € 350*

Al onze prijzen zijn exclusief Btw 21%



Super akoestische ECO privacy-panels

Dikte 36 mm : De houten kern (dikte 16 mm) is aan elke zijde bekleed met akoestisch schuim, dikte 10 mm. De privacy-panels met hoogte 53 cm zorgen voor een individuele werkplek afgeschermd van het geluid uit de omgeving. Onzichtbare bevestigingen onder het werkblad d.m.v. winkelhaken.

De akoestische panelen werden gecertificeerd volgens de normen EN ISO 11654: 1997 en EN 354: 2003.

L.80	L.120	L.140	L.160	L.180
PKS085	PKS275	PKS475	PKS675	PKS875
€ 120*	€ 170*	€ 205	€ 230	€ 305*

Kit regelbare hoogte

Deze kit bestaat uit 2 klemmen (plaatsing d.m.v. 2 vijzen onder het werkblad). Hiermee kunnen de akoestische panelen in hoogte of laagte geregeld worden waardoor deze ook dienst kunnen doen als frontpaneel. Deze kit kan niet gebruikt worden voor de standaard privacy-panels H.35 cm. Kleur aluminium (AL) of wit (BL).

PEA190 € 49



Beschikbare kleuren voor de super akoestische en standaard privacy-panels

Op voorraad

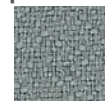

Lichtgrijs
BG

Andere kleuren
op bestelling:
contacteer ons

Standaard privacy-panels, hoogte 35 cm

Dikte 20 mm : De houten kern (dikte 12 mm) is aan elke zijde bekleed met schuim, dikte 4 mm. De hoogte van 35 cm bovenop het werkblad maakt het mogelijk om de werkruimte in te delen met behoud van oogcontact tussen de gebruikers. Onzichtbare bevestigingen onder het werkblad d.m.v. winkelhaken.

L.80	L.120	L.140	L.160	L.180
PES055	PES215	PES415	PES615	PES815
€ 55*	€ 85*	€ 95	€ 115	€ 120*

Organisatierail

Zeer verzorgde fabricage in metaal. Wordt gegeven in de akoestische en standaard privacy-panels. Lengte 80cm, hoogte 7cm. Alle bijhorende accessoires op pagina 69. Kleur aluminium (AL).

PEA209AL

€ 60*

Privacy-panelen

Complements



Privacy-panelen / frontpanelen in plexiglas

Plexiglas met een dikte van 6 mm. Beschikbaar in wit doorschijnend of in 3 fun kleuren (op bestelling : contacteer ons). Bevestiging d.m.v. geschroefde plaatjes onder het werkblad. Door deze panelen om te draaien kunnen deze fungeren als decoratieve frontpanelen.

Voor lengte	L.80	L.120	L.140	L.160
Nuttige breedte	64	104	124	144
Wit doorschijnend	PEV055PT	PEV215PT	PEV415PT	PEV615PT
	€ 115*	€ 200*	€ 230	€ 265
Andere kleuren	PEV055	PEV215	PEV415	PEV615
	€ 175*	€ 300*	€ 345*	€ 400*

Op voorraad



Doorschijnend
PT

Op bestelling:
contacteer ons



Oranje
PO



Blauw
PB



Groen
PV

* Producten op bestelling:
contacteer ons



Akoestische DECO privacy-panelen

Vervaardigd uit polyestervezels met variabele dichtheid en thermogevormd. Dit zorgt voor een effectieve absorptie van het omgevingsgeluid. Deze ecologische panelen zijn gemaakt van gerecycleerde en recycleerbare materialen. Trévira CS 100% super bestending (ISO12 947 : 2000 - slijtage 100 000 cyclitoeren). Hoogte 43 cm - 4 breedtes - beschikbaar in 6 kleuren met of zonder organisatierail (hoogte 49 cm met organisatierail). Zie accessoires op pagina 69.

Privacy-panelen (zonder bevestigingsklemmen)

	L.80 (nuttig 77)	L.120 (nuttig 117)	L.140 (nuttig 137)	L.160 (nuttig 157)
Zonder rail	PKS060 € 125*	PKS225 € 160*	PKS425 € 200	PKS625 € 220
Met rail	PKS075 € 190*	PKS255 € 255*	PKS455 € 295*	PKS655 € 335*
Bevestigingsklemmen	Voor zonder rail		Voor met rail	
Voor vrijstaande werkpost	PEA099	€ 50	PEA100	€ 80*
Voor dubbele werkpost	PEA139	€ 65	PEA140	€ 70*

Al onze prijzen zijn exclusief Btw 21%



	L. 80 cm	L. 100 cm	L. 120 cm	L. 140 cm	L. 160 cm
H. 120 cm	CLK205	CLK225	CLK245	CLK265	CLK285
	€ 235*	€ 325*	€ 385*	€ 395*	€ 415*
H. 140 cm	CLK405	CLK425	CLK445	CLK465	CLK485
	€ 265*	€ 330*	€ 390*	€ 470*	€ 485*
H. 160 cm	CLK605	CLK625	CLK645	CLK665	CLK685
	€ 275	€ 335*	€ 395	€ 485*	€ 555*
H. 180 cm	CLK805	CLK825	CLK845	CLK865	CLK885
	€ 425*	€ 455*	€ 490*	€ 525*	€ 560*

* Producten op bestelling: contacteer ons.

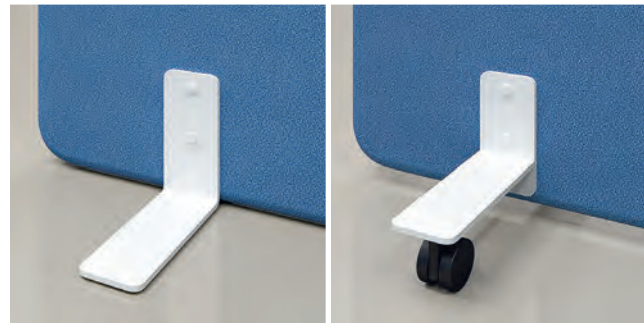

Set van 2 steunvoeten (vast)

Gerealiseerd in staalplaat, dikte 6 mm. Kleur wit (BL) of aluminium (AL).

Set van 2 steunvoeten (op wieltjes)

Dezelfde karakteristieke eigenschappen als de vaste steunvoeten. Door de wieltjes kunnen de scheidingswanden gemakkelijk verplaatst worden. Auto-rem wieltjes. Kleur wit (BL) of aluminium (AL).

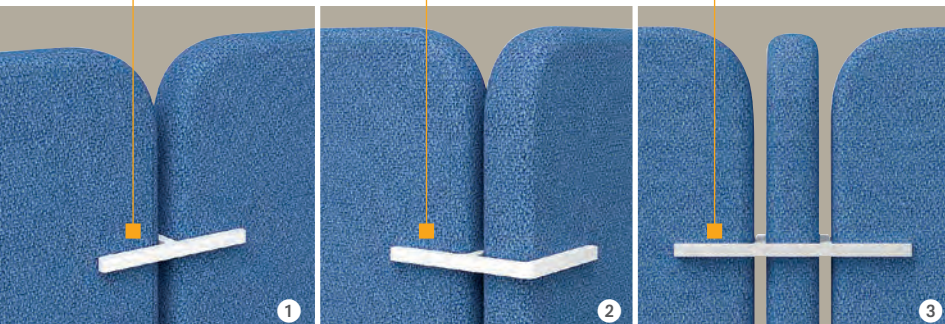

Verbindingsstuk

Gemaakt uit wit (BL) gelakt staal of aluminium (AL). Verkocht per 2 stuks.

- | | | |
|---|--------|------|
| ① Verbindingsstuk voor 2 scheidingswanden in een rechte lijn. Verkocht per 2 stuks. | CLA300 | € 15 |
| ② Verbindingsstuk voor 2 scheidingswanden in een hoek 90°. Verkocht per 2 stuks. | CLA320 | € 20 |
| ③ Verbindingsstuk voor 3 scheidingswanden in een T-vorm. Verkocht per 2 stuks. | CLA340 | € 30 |

CLA200

€ 85 CLA250

€ 140

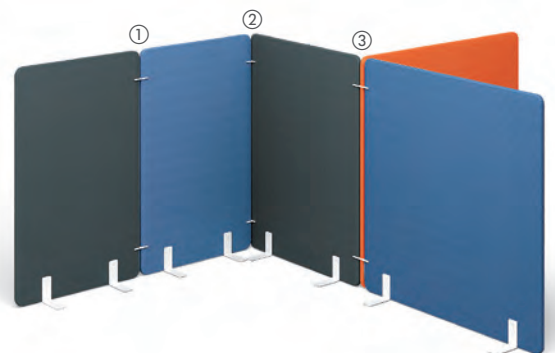

- | |
|---|
| ① Verbindingsstuk voor 2 scheidingswanden in een rechte lijn. |
| ② Verbindingsstuk voor 2 scheidingswanden in een hoek 90°. |
| ③ Verbindingsstuk voor 3 scheidingswanden in een T-vorm. |

Scheidingswanden

Stoffen bekleding

Complements



Super akoestische scheidingswanden

Een elegante en functionele oplossing om een ruimte in te delen en het geluid aanzienlijk te verminderen. Dikte 36 mm : Hout (16 mm) aan de beide kanten bedekt met een schuim met dikte 10 mm.

De scheidingswanden kunnen op 3 verschillende manieren met elkaar verbonden worden en zijn zeer robuust en esthetisch. Iedere scheidingswand is uitgerust met 2 steunvoeten, die vast of op wieltjes kunnen zijn. De verbindingsstukken zijn gelakt in wit (BL) of aluminium (AL). De akoestische panelen werden gecertificeerd volgens de normen EN ISO 11654 : 1997 en EN 354 : 2003. De super akoestische scheidingswanden worden voorgesteld in 5 breedtes en 4 hoogtes, dus 20 verschillende modules om aan uw noden te voldoen.

Bekleding stof op voorraad

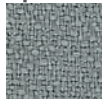

Lichtgrijs
BG

Bekleding stoffen op bestelling: contacteer ons



Rood
BE



Donkergrijs
BJ

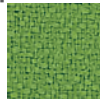

Groen
BH

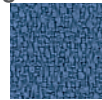

Blauw
BL

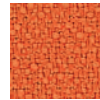

Oranje
BB



Bruin
BK

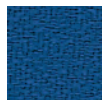

Donkerblauw
BC



Paars
BD



Zwart
BA



Modulaire scheidingswanden hoogte 170 cm

Dikte kader 37 mm, in natuurlijk geanodiseerd aluminium. Regelbare steldoppen. Steunvoeten in epoxy gelakt aluminium. Verbindingsstukken in rechte lijn zijn inbegrepen. 3 versies: volledig in stof, 2/3 in stof en 1/3 polycarbonaat, volledig in polycarbonaat.

In optie : Steunvoet, verbindingsstuk voor 90° en multidirectionele scharnieren (PVC).



Scheidingswanden in stof

L. 80 cm	CLO705GC	€ 220
L. 120 cm	CLO745GC	€ 245



Scheidingswanden in stof + polycarbonaat

L. 80 cm	CLO705GCPC	€ 335*
L. 120 cm	CLO745GCPC	€ 395

Scheidingswanden in polycarbonaat

L. 80 cm	CLO705PC	€ 295
----------	----------	-------



Steunvoet

Verplicht te voorzien op het uiteinde van de wand alsook tussen 2 scheidingswanden.

CLA100AL	€ 25
----------	------



Verbindingsstuk

Vierkantig aluminium profiel 37 x 37 cm Voor opstellingen in L, T en X.

CLA400AL	€ 20
----------	------

Multidirectionele scharnieren

CLA500NR	€ 105
----------	-------

Stof op voorraad

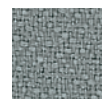

Grijs
GC

* Producten op bestelling: contacteer ons.



Werkposten « CALLCENTER »

Creëer individuele werkposten, met scheidingswanden, in ruimtes waar er veel geluid is. De scheidingswanden zijn super akoestisch en hebben een hoogte van 127 cm. Dikte 38 mm (binnenzijde in hout 16 mm, opgevuld met schuim (densiteit 11 mm)). Esthetisch onderstel, kleur aluminium. Werkblad dikte 25 mm, melamine kleur wit, voorgesteld in 4 breedtes. Scheidingswand enkel (diepte 102 cm), dubbel (200 cm). 7 wolbekleding naar keuze. Op bestelling: contacteer ons.



Een inkeping aan de achterkant voor de kabels. Hetzelfde voor de wanden in het midden om de kabels te beheren.

* Producten op bestelling: contacteer ons

Diepte 102 cm

Diepte 200 cm

Afmeting van het werkblad

Afmeting van het werkblad	Diepte 102 cm				Diepte 200 cm							
	Totale breedte + 7 cm	Totale breedte + 11 cm	Totale breedte + 11 cm	Totale breedte + 11 cm	Totale breedte + 7 cm	Totale breedte + 11 cm	Totale breedte + 11 cm	Totale breedte + 11 cm				
100 x 80	CCI014	€ 1240*	CCC014	€ 2080*	CCG014	€ 2110*	CCD014	€ 2110*	CCF014	€ 2060*	CCB014	€ 3540*
120 x 80	CCI020	€ 1320*	CCC020	€ 2240*	CCG020	€ 2240*	CCD020	€ 2240*	CCF020	€ 2150*	CCB020	€ 3620*
140 x 80	CCI040	€ 1340*	CCC040	€ 2280*	CCG040	€ 2310*	CCD040	€ 2310*	CCF040	€ 2170*	CCB040	€ 3660*
160 x 80	CCI060	€ 1360*	CCC060	€ 2320*	CCG060	€ 2360*	CCD060	€ 2360*	CCF060	€ 2210*	CCB060	€ 3700*

Geluidsdichte individuele werkplekken

Dezelfde eigenschappen als van de werkposten voor « CALLCENTER », zie hierboven, maar voorgesteld zonder de werkbladen. Je kan een volledig bureel tussen de scheidingswanden plaatsen, afmetingen 140 of 160. Laterale scheidingswanden voorgesteld met diepte 85 of 100 cm. Op bestelling: contacteer ons.

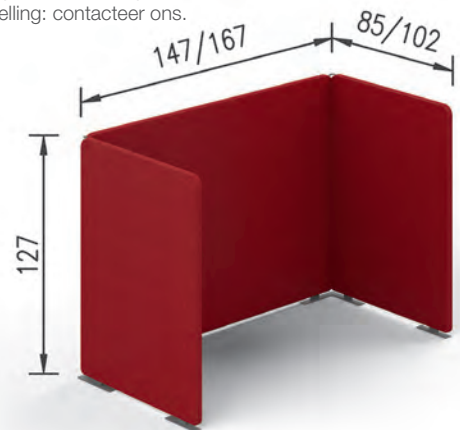

* Producten op bestelling: contacteer ons

Hoogte 127 cm

Diepte	Breedte 147 cm		Breedte 291 cm		Breedte 291 cm		Breedte 147 cm		Breedte 147 cm	
	ESI040	€ 1100*	ESC040	€ 1880*	ESD040	€ 1910*	ESF040	€ 1680*	ESE040	€ 1125*
85 cm	ESI040	€ 1100*	ESC040	€ 1880*	ESD040	€ 1910*	ESF040	€ 1680*	ESE040	€ 1125*
102 cm	ESI042	€ 1270*	ESC042	€ 2130*	ESD042	€ 2165*	ESF042	€ 2015*	ESE042	€ 1290*
Diepte	Breedte 167 cm		Breedte 331 cm		Breedte 331 cm		Breedte 167 cm		Breedte 167 cm	
	ESI060	€ 1115*	ESC060	€ 1905*	ESD060	€ 1930*	ESF060	€ 1690*	ESE060	€ 1140*
85 cm	ESI060	€ 1115*	ESC060	€ 1905*	ESD060	€ 1930*	ESF060	€ 1690*	ESE060	€ 1140*
102 cm	ESI062	€ 1280*	ESC062	€ 2150*	ESD062	€ 2185*	ESF062	€ 2030*	ESE062	€ 1300*



* Producten op bestelling: contacteer ons



Silent box leeg

SBV500

€ 4290*



Silent box met tafel
120 x 65 cm
wit werkblad

SBV501

€ 4450*

SILENT BOX

De SILENT BOX is ideaal om ruimtes te creëren waar je rustig kan werken of vergaderen, deze box kan je gebruiken in een open ruimte. De SILENT BOX is zeer geluid absorberend (EN ISO 354 et 11654, ASTM C426). Volledige afmeting op de grond 251 x 181 cm. Beschikbare ruimte aan de binnenkant van de SILENT BOX 225 x 160 cm. Hoogte 142 cm. De SILENT BOX kan vervolledigd worden met:

- 1 tafel 120 x 60 cm, wit werkblad, bevestigd aan de centrale module
- 1 regelbare schermhouder, geïntegreerd met kabelbeheer
- 1 geheel met 4 poefs + rugleuning, zit 2 per 2 over elkaar

Op bestelling: contacteer ons.



Silent box met tafel
en regelbare
schermhouder

SBE502

€ 4620*



Geheel van 4 poefzetels
+ rug

SBP503

€ 3020*



9 Bekleding wol naar keuze. Op bestelling: contacteer ons.



Beige
LF

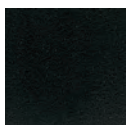

Zwart
LA



Gespikkeld grijs
LC



Blauw
LE



Gespikkeld rood
LG



Rood-Oranje
LI



Gespikkeld groen
LB

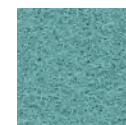

Blauw
LD



Antraciet
LH



Opleidings- tafels

P. 86/87



Conferentie- tafels

P. 90/93

Cafeteria



Cafeteria meubelen

P. 94/103





Klaptafels

P. 88/89



Meeting

Polyvalente tafels

P. 80/81



Meeting & cafetaria



Vergader- tafels

P. 82/85



Tafels



Klaptafels CONFORT

Werkblad in melamine met bladdikte 18 mm, uitgerust met ABS stootrand 2 mm, voorgesteld in 6 afwerkingen (zie kleurenpalet op pagina 81). De structuur bestaat in 15 verschillende kleuren (zie kleurenpalet pagina 224). Het onderstel bestaat uit profielbuizen van 30 x 30 mm en 2 verticale buizen gemonteerd op een laterale structuurbalk ø 25 mm.

6 afwerkingen voor werkbladen
15 kleuren voor het onderstel
 Op bestelling: contacteer ons



	140x70	
Onderstel in epoxy	TA5204	€ 210*
Onderstel in chroom	TA5204CH	€ 235*



	180x70	
Onderstel in epoxy	TA5208	€ 280*
Onderstel in chroom	TA5208CH	€ 235*



Polyvalente ECO tafels

Werkblad met bladdikte 25 mm. Afwerking gouden beuk (HD). ABS-stootrand 2 mm. Buisvormig kader 40 x 30 mm. 4 poten 30x30 met regelbare steldoppen. Totale hoogte 75 cm. Structuur in gelakt antraciet.

2 afwerkingen op voorraad



Beuk / Antraciet HEAN
 Grijs / Antraciet GCAN



Rechthoekig

120 x 60	TA5012	€ 75
140 x 70	TA5014	€ 85
160 x 80	TA5016	€ 99
180 x 80	TA5022	€ 119



1/2 maan

140 x 70	TA5018	€ 95
----------	--------	------

Trapezium		
140 x 70 x 70	TA5020	€ 99

15

kleuren voor het onderstel









Zie kleurenpalet op pagina's 224-225







**Op bestelling:
contacteer ons**



Polyvalente tafels DECO

Werkbladen in melamine met bladdikte 18 mm, uitgerust met ABS stootrand 2 mm, voorgesteld in 6 afwerkingen (zie hieronder). Frame in gebogen staal 20 x 48 x 20 mm. 4 poten 30 x 30 mm met regelbare steldoppen. Totale hoogte 75 cm. Het frame is gelakt in dezelfde kleur als het onderstel, met uitzondering van chroom waarvan het frame is gelakt aluminium is (zie kleurenpalet op pagina 224).

	 120x60	 140x70	 120x80	 160x80	 180x80	 200x100	 120x60x60	 140x70x70
Onderstel in epoxy	TA5026 € 115*	TA5047 € 135*	TA5028 € 120*	TA5068 € 165*	TA5088 € 170*	TA5098 € 185*	TA5019 € 130*	TA5020 € 155*
Onderstel in chroom	TA5026CH € 135*	TA5047CH € 155*	TA5028CH € 145*	TA5068CH € 185*	TA5088CH € 190*	TA5098CH € 205*	TA5019CH € 150*	TA5020CH € 175*

6 afwerkingen werkbladen						
	Wit BL	Acacia AK	Beuk HE	Lichtgrijs GC	Beton BT	Natuurlijk eik CC



* Producten op bestelling:
contacteer ons



Ovale tafel

Bladdikte 25 mm met ABS stootrand, dikte 2 mm.
Afmeting : 200 x 100 cm.

Werkblad beschikbaar in beuk (HE), amber notelaar (NA) en acacia (AK). Wit (BL) werkblad op bestelling: contacteer ons. Totale hoogte 72 cm. Onderstel naar keuze : het tulpvormig en K2 onderstel zijn beschikbaar in wit (BL), aluminium (AL) en antraciet (AN). Het K8 onderstel is beschikbaar in wit (BL).



Tulpvormig onderstel

TA5305
€ 585



K8 onderstel

K85305
€ 445



K2 onderstel

K25305
€ 360

Afwerkingen werkbladen op voorraad



Beuk
HE



Amber
notelaar
NA



Acacia
AK

Op bestelling: contacteer ons



Wit
BL



Ronde tafel ø 110 cm

Werkblad ø 110 cm bladdikte 25 mm, beschikbaar in amber notelaar (NA), beuk (HE) en acacia (AK). Afwerking wit (BL) op bestelling: contacteer ons. ABS stootrand, dikte 2 mm. Centrale poot ø 60 cm, zeer stabiel, beschikbaar in aluminium (AL), antraciet (AN) en wit (BL).

TA5401 € 330



Vierkante tafels

Werkblad met bladdikte 25 mm, beschikbaar in beuk (HE), amber notelaar (NA) en acacia (AK). Afwerking wit (BL) op bestelling: contacteer ons. ABS stootrand, dikte 2 mm. Onderstel naar keuze : het K3 vierkantig onderstel (sectie 50 x 50 mm) is beschikbaar in aluminium (AL), antraciet (AN) en wit (BL), het K7 driehoekig onderstel is beschikbaar in aluminium (AL) en wit (BL), het A-vormig onderstel is enkel beschikbaar in het wit (BL).

165x165

K3

€ 640*

€ 715*

€ 690*

145x145

K3

€ 585*

Beginnelement Aanbouwelement

K3F065 K3S065

€ 640* € 500*

K7F065 K7S065

€ 715* € 500*

K8F065 K8S065

€ 690* € 500*

Beginnelement Aanbouwelement

K3F045 K3S045

€ 585* € 450*

Al onze prijzen zijn exclusief Btw 21%



Tafels ELIZA

Werkbladen bedekt met gestratificeerd hout van hoge resistentie, bladdikte 26 mm. ABS stootrand 2 mm. 4 poten 80 x 30 mm verbonden aan het frame. 3 vormen van werkbladen naar keuze. Hoogte 75 cm.

Werkbladen voorgesteld in 11 afwerkingen. Structuur voorgesteld in 15 verschillende afwerkingen. Op bestelling: contacteer ons.

Kleurenpalet van de werkbladen en onderstel
Zie pagina's 224-225.



160x90

TA5310

€ 330*



200x100

TA5315

€ 390*



160x110

TA5320

€ 350*

Onderstel in chroom : 15% extra

* Producten op bestelling: contacteer ons

Tafels CONNECT

Werkbladen in wit (BL) melamine op voorraad. Metalen onderstel in T-vorm: 80 x 40 x 2 mm op een basis L x D x H : 60 x 60 x 33 mm. Frame in metaal 124 of 164 x 65 cm. Top access in metaal L. 320 x D. 130 mm geeft toegang tot de kabelgoot om de kabels te beheren. Structuur in epoxy gelakt wit (BL) op voorraad. De stoelen SQUARE worden voorgesteld op pagina 102.



200x120

TA5790

€ 420



240x120

TA5795

€ 455*

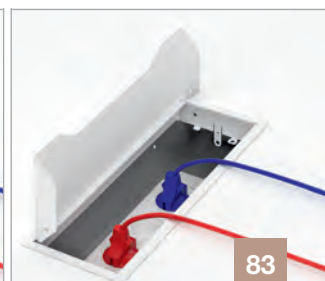

Al onze prijzen zijn exclusief Btw 21%



Tafel ATLAS werkblad in hout

Deze zeer robuuste tafels hebben een werkblad met dikte 46 mm in gestratificeerd hout en zijn voorzien van een ABS stootrand 2 mm. Onderstel met afmeting 90 x 90 mm, dikte 2 mm. Voorgesteld in 3 hoogtes: 75 cm (voor stoelen H. 46 cm, zie foto hierboven), 90 cm (voor stoelen H. 65 cm) en 110 cm (voor stoelen H. 80 cm). 4 afmetingen. 11 afwerkingen voor de werkbladen en 15 kleuren voor het onderstel in metaal (zie kleurenpalet op pagina's 224-225).

Afmeting	90x90	120x120	180x90	200x100
H.75	TA5700	TA5710	TA5720	TA5730
	€ 310*	€ 370*	€ 425*	€ 450*
H.90	TA5702	TA5712	TA5722	TA5732
	€ 325*	€ 385*	€ 445*	€ 470*
H.110	TA5704	TA5714	TA5724	TA5734
	€ 345*	€ 405*	€ 460*	€ 485*

Onderstel in chroom : supplement 15%

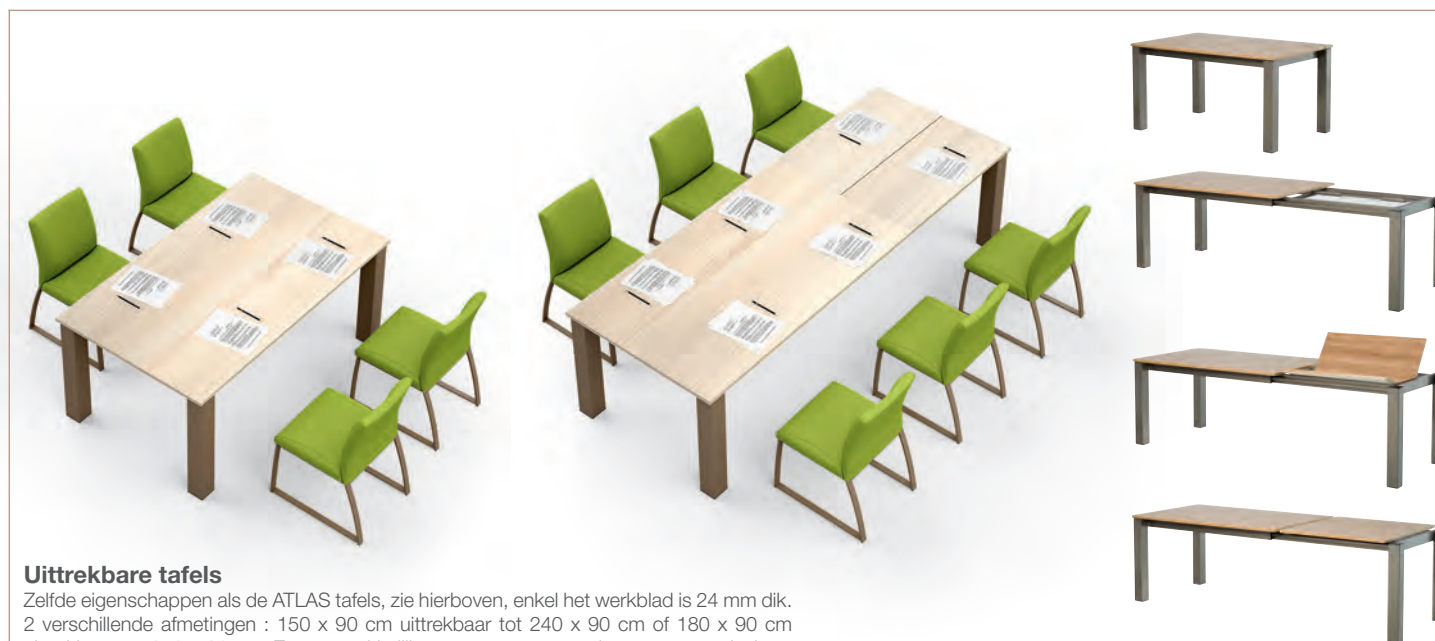

Uittrekbare tafels

Zelfde eigenschappen als de ATLAS tafels, zie hierboven, enkel het werkblad is 24 mm dik. 2 verschillende afmetingen : 150 x 90 cm uittrekbaar tot 240 x 90 cm of 180 x 90 cm uittrekbaar tot 270 x 90 cm. Zeer gemakkelijk aan te passen, zonder extra gereedschap. Voorgesteld in 2 hoogtes. Onderstel is niet beschikbaar in chroom.



150x90 → 240x90



180x90 → 270x90

H.75	TA5760	€ 655*	TA5765	€ 685*
H.90	TA5762	€ 675*	TA5767	€ 705*

**Op bestelling: contacteer ons
11 gestratificeerde afwerkingen
15 kleuren onderstel
Zie kleurenpalet op pagina's 224-225**

* Producten op bestelling:
 Contacteer ons.



Ronde tafel met werkblad in glas

Glazen werkblad onderaan mat gelakt wit (VC) of taupe (VP), dikte 8mm voor ø 100 cm en 10 mm voor ø 120 cm. Centrale poot ø 70 cm op een voet van ø 58 cm. 15 kleuren voor het onderstel. 2 hoogtes.

Afmeting	ø100	ø120
H.75	TA6510V	TA6520V
	€ 295*	€ 305*
H.90	TA6540V	
	€ 299*	

Onderstel in chroom : supplement 15%



Tafel ATLAS met glazen werkblad

Glazen werkblad onderaan mat gelakt wit (VC) of taupe (VP), dikte 8 mm. Frame in gebogen staal 20 x 48 x 20 mm dikte 1,5 mm en 4 poten 90 x 90 mm dikte 2 mm, zorgt voor een perfecte stabiliteit. Voorgesteld in 3 hoogtes : H. 75 cm (voor stoelen H. 46 cm), H. 90 cm (voor stoelen H. 65 cm, zie foto hierboven) en H. 110 cm (voor stoelen H.80 cm). 4 afmetingen. 15 kleuren voor onderstel (zie volledig kleurenpalet op pagina's 224-225).

Afmeting	90x90	150x90	180x90	200x100
H.75	TA5700V	TA5740V	TA5720V	TA5730V
	€ 300*	€ 350*	€ 390*	€ 430*
H.90	TA5702V	TA5742V	TA5722V	TA5732V
	€ 320*	€ 370*	€ 410*	€ 445*
H.110	TA5704V	TA5744V	TA5724V	TA5734V
	€ 335*	€ 385*	€ 425*	€ 460*

Onderstel in chroom : supplement 15%



Al onze prijzen zijn exclusief Btw 21%



Tafels met vierkante voet

Voor het opstellen van modules startend met een beginelement gevolgd door aanbouwelement(en), waardoor verschillende combinaties mogelijk zijn. Deze tafels worden voorgesteld met diepte 60 cm (zie foto hierboven) of met diepte 80 als vergadertafel of als tafel voor in opleidingsruimtes. 4 verschillende afwerkingen op voorraad: Beuk (HE), Amber notelaar (NA), Acacia (AK) en Wit (BL). Bladdikte 25 mm met ABS stootrand 2mm. Vierkantig onderstel 50 x 50 mm, epoxy gelakt aluminium (AL), antraciet (AN) of wit (BL). De structuurbalk zorgt voor een perfecte stabiliteit van de tafel.

	Diepte 60 cm		Diepte 80 cm			
	120x60	80x80	120x80	140x80	160x80	180x80
 Begin-element	TA5115 € 285	TA5110 € 255	TA5120 € 280	TA5140 € 295	TA5160 € 310	TA5180 € 320
 Aanbouw-element	TA5116 € 195	TA5111 € 180	TA5121 € 210	TA5141 € 220	TA5161 € 235	TA5181 € 250

Aanbouwtafel	Koppelblad 90°
	
L.165x60 TA5897 € 165	L.85x85 TA5880 € 145

Afwerkingen werkbladen op voorraad

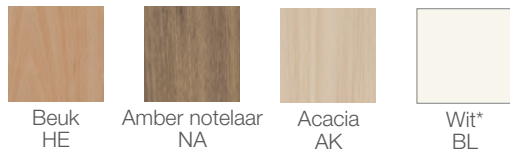

Afwerkingen onderstel beschikbaar op voorraad



*Enkel voor de rechte werkbladen



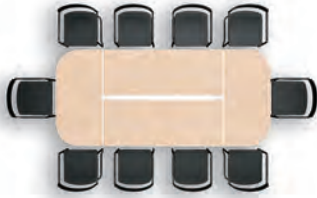

Tafels met diepte 145 cm

LxDcm: 280x145 TA5555 € 920

LxDcm: 300x145 TA5560 € 945



Tafels met diepte 165 cm

LxDcm: 240x165 TA5551 € 890

LxDcm: 260x165 TA5556 € 915

LxDcm: 280x165 TA5561 € 940

LxDcm: 300x165 TA5566 € 970



Modulaire tafels met « i » onderstel

Deze zeer functionele tafels worden voorgesteld met diepte 145 cm en 165 cm. In deze “i” opstelling hebben de bijzettafels geen poten waardoor de gebruiker een grotere bewegingsruimte heeft. Deze tafels zijn beschikbaar in lengte 240 cm, 260 cm, 280 cm en 300 cm. Met deze tafels kan je oneindig lange opstellingen maken door middel van de aanbouwtafels, beschikbaar in verschillende lengtes (zie onderaan de pagina).



	Diepte 60 cm			Diepte 70 cm			Diepte 80 cm		
	Lengte	Model	Prijs	Lengte	Model	Prijs	Lengte	Model	Prijs
	120x60	TA5500	€ 235	140x70	TA5505	€ 255	160x70	TA5510	€ 265
	80x80	TA5515	€ 220	120x80	TA5520	€ 245	140x80	TA5525	€ 260
	160x80	TA5530	€ 270	180x80	TA5535	€ 285	80x80	TA5516	€ 170
	120x80	TA5521	€ 200	140x80	TA5526	€ 215	160x80	TA5531	€ 225
	160x80	TA5536	€ 240						

Modulaire tafels met « i » onderstel

Voor het opstellen van modules startend met een beginelement gevolgd door aanbouwelement(en), waardoor verschillende combinaties mogelijk zijn. Deze tafels worden voorgesteld in 3 verschillende dieptes: 60 cm, 70 cm en 80 cm. Door het verbinden van het koppelblad L 85 x 85 cm tussen 2 beginelementen van 80 cm diepte bekomt men een hoek van 90°.

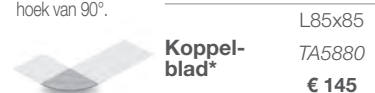

L85x85
Koppelblad*
TA5880
€ 145

*Plaatsing tussen 2 beginelementen

Al onze prijzen zijn exclusief Btw 21%



Klaptafels bladdikte 25 mm

De 13 modules (met geïntegreerd montagesysteem) kunnen samengesteld worden om de ideale opstelling te bekomen. De modules met geïntegreerd koppelblad 90° zijn zeer functioneel. Bladdikte 25 mm. Afwerkingen beschikbaar uit voorraad voor de rechte modules: beuk (HE), amber notelaar (NA), acacia (AK) en wit (BL). ABS stootrand 2 mm. Onderstel in gelakt aluminium op wieltjes met rem. Automatische vergrendeling van het bovenblad in horizontale positie.



Rechte modules

140x70	AB0110	€ 345
160x70	AB0115	€ 355
120x80	AB0120	€ 335
140x80	AB0125	€ 350
160x80	AB0130	€ 365
180x80	AB0135	€ 375

Bijzettafel

145x70	AB0145	€ 405
165x80	AB0150	€ 420

Module 1/4 rond

120x120	AB0155	€ 400
---------	--------	-------

Ovale tafel

200x100	AB0160	€ 430
---------	--------	-------

Ronde tafel

ø 110	AB0170	€ 355
-------	--------	-------



Links

Rechts

200x80 AB0180

€ 520

AB0185

€ 520

Klaptafels met bladdikte 38 mm

De 3 modules (met geïntegreerde verbindingsschroeven) kunnen samengesteld worden om de ideale opstelling te bekomen. Werkbladen met dikte 38 mm beschikbaar uit voorraad: Amber notelaar (NA). Op bestelling, contacteer ons: Lichte eik (CC), Wenge (WE) en Wit (BL).

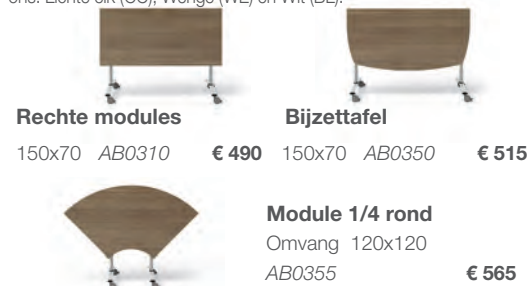

Rechte modules

150x70 AB0310

€ 490

Bijzettafel

150x70 AB0350

€ 515

Module 1/4 rond

Omvang 120x120

AB0355

€ 565

Op voorraad

Op bestelling: contacteer ons

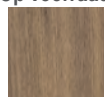

Amber notelaar
NA

Lichte eik
CC

Wenge
WE

Wit
BL





Al onze prijzen zijn exclusief Btw 21%





Klaptafels NEW DESIGN

Dezelfde karakteristieke eigenschappen als de klaptafels op pagina 88. Ze beschikken over een nieuw gepatenteerd mechanisme gekoppeld aan het onderstel van de NEW DESIGN tafels: epoxy wit gelakt. Stabiel, functioneel en gebruiksgemak verzekerd.

				
Ronde tafel ø 110 AB0270	Ovale tafel 200x100 AB0260	Module 1/4 rond 120x120 AB0255	Bijzettafel 145x70 AB0245 165x80 AB0250	Rechte modules 140x70 AB0210 160x70 AB0215 120x80 AB0220 140x80 AB0225 160x80 AB0230 180x80 AB0235
€ 355	€ 430	€ 400	€ 400 € 425	€ 345 € 360 € 340 € 355 € 370 € 385

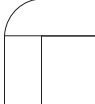
	
Links 200x80 AB0280	Rechts AB0285
€ 525	€ 525



Top access en andere elektrische accessoires - zie pagina 50

Afwerking werkbladen 25 mm op voorraad



Beuk HE Amber notelaar NA



Acacia AK Wit* BL

*Enkel voor de rechte werkbladen





Tonvormige vergadertafels

De 2 half-tonvormige modules vormen naast elkaar een zeer functionele tafel met als afmeting 260 x 126 cm. De tafel kan oneindig verlengd worden met de tussenmodule 140 x 126 cm. Werkblad met blad dikte 38 mm op voorraad: Amber notelaar (NA). Afwerkingen op bestelling, contacteer ons: Lichte eik (CC), Wengé (WE) en Wit (BL). Onderstel op voorraad: afwerking aluminium (AL), wit (BL) en zwart (NR).

3 verschillende pootstellen naar keuze. De vierkante poten 70 x 70 mm met verchroomde toets voorgesteld in 3 kleuren: aluminium (AL), zwart (NR) of wit (BL). De paneelpoten met dikte 38 mm in dezelfde afwerking als het werkblad. Het U-vormig onderstel in chroom (CH), wit (BL) of aluminium (AL).

Afwerkingen werkbladen

Op voorraad



Amber notelaar
NA

Op bestelling: contacteer ons



Lichte eik
CC



Wengé
WE



Wit
BL

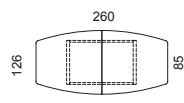
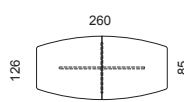
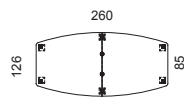

Tussenmodule

	260x126	400x126	140x126
	TA6610	TA6611	TA6612
	€ 920	€ 1300	€ 380
	TA6630	TA6631	TA6632
	€ 755	€ 1235	€ 485
Onderstel	TA6650	TA6651	TA6652
Wit (BL)	€ 955*	€ 1430*	€ 475*
Chroom (CH)	€ 1240*	€ 1860*	€ 620*
Aluminium (AL)	€ 955	€ 1430	€ 475



Ronde tafel ø 120 cm

Topblad met dikte 38 mm, op voorraad: Amber notelaar (NA), Lichte eik (CC) en Wengé (WE). Afwerking wit (BL) op bestelling: contacteer ons. Centrale poot ø 70mm op voetensteun ø 58 cm, beschikbaar op voorraad in chroom (CH), wit (BL) en aluminium (AL).

TA6520 € 560

Al onze prijzen zijn exclusief Btw 21%



Vierkante vergadertafels op U-vormige poot

Werkblad bladdikte 38 mm, beschikbaar op voorraad: Amber notelaar (NA). Afwerkingen op bestelling, contacteer ons: Lichte eik (CC), Wengé (WE) en Wit (BL). Het onderstel bestaat uit een frame van 70 x 25 mm, beschikbaar in chroom (CH), wit (BL) en aluminium (AL). Voor tafels langer dan 420 cm: contacteer ons.



* Producten op bestelling: contacteer ons



Top access en andere elektrische accessoires voor vergaderruimtes - zie pagina 50

	200x100	280x126	420x126
Onderstel Wit (BL)	TA6750BL € 725*	TA6752BL € 940*	TA6754BL € 1415*
Onderstel Chroom (CH)	TA6750CH € 990*	TA6752CH € 1220*	TA6754CH € 1840*
Onderstel Aluminium (AL)	TA6750AL € 725	TA6752AL € 940	TA6754AL € 1415

Rechthoekige vergadertafels op vierkante poten

De modules 140 x 126 cm kan je eindeloos aan elkaar schakelen. Onderling zijn ze verbonden door een gemeenschappelijke vierkante poot 70 x 70 mm, die de functionaliteit optimaliseert en bijdraagt aan de esthetiek van de opgestelde tafel. Het onderstel is beschikbaar in wit (BL), zwart (NR) of aluminium (AL).



140x126
TA6640
€ 520



280x126
TA6641
€ 900



420x126
TA6642
€ 1280

Al onze prijzen zijn exclusief Btw 21%





Vergadertafels met diepte 70 cm

Elegant en functioneel. Het bovenblad, bladdikte 38 mm, en de vierkante poten 70 x 70 mm, met verchroomde toets onder- en bovenaan, geven een sterke identiteit aan de samengestelde tafels.

De 5 modules, met diepte 70 cm, laten toe om een tafel samen te stellen die voldoet aan het aantal plaatsen volgens de afmetingen van de ruimte. 2 rechte modules 70 x 70 cm en 150 x 70 cm, 1 module ¼ tafel (omvang 120 x 120 cm), 1 hoekelement 90° (omvang 75 x 75 cm) en 1 bijzettafel in de vorm van een «omgekeerde trapezium» 150 x 73 cm. Afwerking op voorraad: amber notelaar (NA). Afwerkingen op bestelling, contacteer ons: Lichte eik (CC), Wengé (WE) en Wit (BL). Onderstel op voorraad: afwerking aluminium (AL), wit (BL) en zwart (NR).

Afwerkingen werkbladen

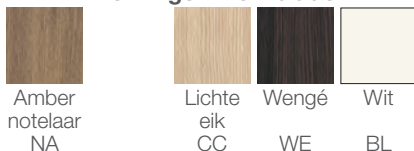

Afwerkingen onderstel

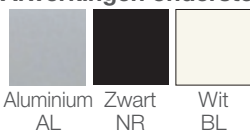

* Producten op bestelling: contacteer ons

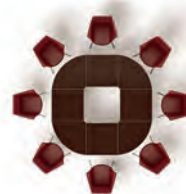

L. x D.: 220 x 220 cm

TA6734

€ 2410*



Diameter 240 cm

TA6710

€ 1690*

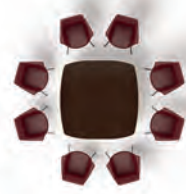

L. x D.: 150 x 150 cm

TA6719

€ 915*



L. x D.: 190 x 240 cm

TA6711

€ 1525*

Al onze prijzen zijn exclusief Btw 21%



L. x D.: 390 x 240 cm

TA6713

€ 2400*



L. x D.: 225 x 220 cm

TA6731

€ 1810*

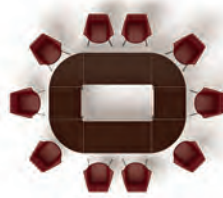

L. x D.: 300 x 220 cm

TA6732

€ 2600*



2 rechthoekige verlengstukken
150 x 70 cm + 4 poten

TA6709

€ 710*



Koppelblad 1/4
(omvang 120 x 120 cm)
+ 2 poten

TA6700

€ 420*



L. x D.: 300 x 150 cm

TA6720

€ 1770*

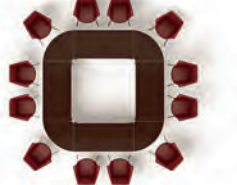

L. x D.: 300 x 300 cm

TA6733

€ 2785*



L. x D.: 270 x 240 cm

TA6712

€ 1710*



2 vierkante verlengstukken
70 x 70 cm + 4 poten

TA6708

€ 525*



Koppelblad 90°
+ 2 poten

TA6701

€ 340*



Tafels LUSTY

Topblad bedekt met gestratificeerd laminaat, hoge resistentie, met bladdikte 26 mm. ABS stootrand 2 mm. 4 ronde poten ø 60 mm dikte 1,5 mm, bevestigd op een frame van 20 x 48 x 20 mm. Voorgesteld in 2 hoogtes (H. 75 en H. 90 cm). Topblad voorgesteld in 11 afwerkingen naar keuze. Metalen structuur voorgesteld in 15 kleuren. Zie kleurenpalet op pagina's 224-225.

	ø110	ø120	120x85
H.75	TA5902	TA5904	TA5906
	€ 200*	€ 225*	€ 180*
H.90	TA5912	TA5914	TA5916
	210 €*	€ 230*	€ 185*

Onderstel in chroom: 10% extra

**Op bestelling: contacteer ons
11 gestratificeerde bladen
15 kleuren van onderstel
Zie volledig kleurenpalet op pagina's 224-225**



Stoelen BISTROT

Ronde structuur ø 22 mm voorgesteld in 15 kleuren. Zitvlak L. x D.: 42 x 40 cm bedekt met simili leder M2, 10 kleuren naar keuze (zie kleurenpalet op pagina 223). 3 hoogtes: 46 cm, 65 cm (voor tafels H. 90 cm) en 80 cm (voor tafels H. 110 cm). Totale afmetingen: L. x D.: 42 x 50 cm.

H.46	H.65	H.80
V6005	V6010	V6015
€ 85*	€ 100*	€ 100*

Onderstel in chroom: 10% extra

**8 kleuren op
bestelling:
contacteer
ons**



Stoelen DIXIE

Ronde structuur ø 22 mm. Schelp in polypropyleen (L. x D.: 44 x 40 cm). Beschikbaar in 8 kleuren. 3 hoogtes: 46 cm, 65 cm (voor tafels H. 90 cm) en 80 cm (voor tafels H. 110 cm). Totale afmetingen: L. x D.: 44 x 52 cm.

H.46	H.65	H.80
V6020	V6025	V6030
€ 145*	€ 165*	€ 170*



Grijs PPB Wit PPC Groen PPG Zwart PPA Rood PPE Hemelsblauw PPD Antraciet PPF Taupe PPT

* Producten op bestelling: contacteer ons.

Cafeteria

Complements



Van pagina 94 tot 103 kan u ons aanbod cafeteria meubilair bekijken. Dankzij ons groot aanbod kan u een cafeteria ruimte naar uw eigen hand ontwerpen, zeer functioneel en met leuke kleuren. Tafels en stoelen worden voorgesteld, naargelang hun model, in 2 of 3 verschillende hoogtes.



Tafels VENUS

Topblad bedekt met gestratificeerd laminaat, hoge resistentie met bladdikte 25 mm. ABS stootrand 2 mm. 4 vierkante poten 70 x 70 mm dikte 2 mm, bevestigd op een frame van 50 x 20 mm dikte 1,5 mm. Voorgesteld in 2 hoogtes: 75 cm (voor stoelen H. 46 cm) en 90 cm (voor stoelen H. 65 cm). Topblad voorgesteld in 11 afwerkingen naar keuze. Onderstel voorgesteld in 15 kleuren. Zie kleurenpalet op pagina's 224-225. Op bestelling: contacteer ons.

	150x90	180x90	200x100	ø100	ø110	ø120
H.75	TA5925	TA5927	TA5929	TA5921	TA5922	TA5923
	€ 325*	€ 365*	€ 390*	€ 265*	€ 275*	€ 295*
H.90	TA5935	TA5937	TA5939	TA5931	TA5932	TA5933
	€ 345*	€ 375*	€ 405*	€ 275*	€ 290*	€ 310*

Onderstel in chroom: 10% extra

Al onze prijzen zijn exclusief Btw 21%



* Producten op bestelling:
contacteer ons

**Volledig kleurenpalet
van de werkbladen
en het onderstel,
zitvlak en structuur
op pagina's 224-225**

Tafels ATLAS in glas

Werkblad in onderaan gelakt glas (mat), wit(VC) of taupe(VP), dikte 8 mm. Frame in gebogen staal 20 x 48 x 20 mm dikte 1,5 mm en 4 poten 90 x 90 mm dikte 2 mm zorgt voor een uitstekende stabiliteit. Voorgesteld in 3 hoogtes en 4 afmetingen. 15 kleuren voor de structuren (zie kleurenpalet op pagina's 224-225). Op bestelling: contacteer ons.

Afm.	90x90	150x90	180x90	200x100
H.75	TA5700V	TA5740V	TA5720V	TA5730V
	€ 300*	€ 350*	€ 390*	€ 430*
H.90	TA5702V	TA5742V	TA5722V	TA5732V
	€ 320*	€ 370*	€ 410*	€ 445*
H.110	TA5704V	TA5744V	TA5724V	TA5734V
	€ 335*	€ 385*	€ 425*	€ 460*

Onderstel in chroom: 15% extra



Stoelen CONFORT

Ronde structuur ø 22 mm, voorgesteld in 15 kleuren. Zitvlak L. x D.: 47 x 45 cm, bedekt met simili leder M2, 10 kleuren naar keuze (zie kleurenpalet op pagina 225). De gebogen rugleuning zorgt voor een optimaal comfort. 3 hoogtes: 46 cm (voor tafels H. 75 cm), 65 cm (voor tafels H. 90 cm) en 80 cm (voor tafels H.110 cm). Totale afmetingen: L. x D.: 56 x 54 cm. Op bestelling: contacteer ons.

Hoogte 46	Hoogte 65	Hoogte 80
V6040	V6045	V6050
€ 140*	€ 155*	€ 160*

Onderstel in chroom: 10% extra

Hoge Tafel CUBIC

D. x H.: 70 x 105 cm. 2 lengtes: 160 en 180 cm. Uitergest met een voetensteun in tube ø 35 mm dikte 2 mm. Beschikbaar in melamine wit (BL). De zijkant en het blad hebben bovenaan een dikte van 25 mm.

Hoogte 105 cm

160x70	180x70
TA5945	TA5947
€ 275*	€ 290*





Tafel ATLAS met houten topblad

Extreem robuust, deze tafels zijn uitgerust met een gestratificeerd topblad dikte 46 mm, hoge resistentie, ABS stootrand 2 mm, frame 20 x 48 x 20 mm, dikte 1,5 mm en met 4 poten 90 x 90 mm, dikte 2 mm. Voorgesteld in 3 hoogtes: H.75 cm (voor stoelen H. 46 cm), H. 90 cm (voor stoelen H. 65 cm) en H. 110 cm (voor stoelen H. 80 cm). 4 afmetingen. 11 afwerkingen voor de werkbladen en 15 kleuren voor het onderstel. Zie volledig kleurenpalet op pagina's 224-225. Op bestelling: contacteer ons.

Afm.	90x90	120x120	180x90	200x100
H.75	TA5700	TA5710	TA5720	TA5730
	€ 310*	€ 370*	€ 425*	€ 450*
H.90	TA5702	TA5712	TA5722	TA5732
	€ 325*	€ 385*	€ 445*	€ 470*
H.110	TA5704	TA5714	TA5724	TA5734
	€ 345*	€ 405*	€ 460*	€ 485*

Onderstel in chroom: 15% extra



Hoogte 80

V6070

€ 130*

Hoogte 65

V6065

€ 115*

Hoogte 46

V6060

€ 80*

Stoelen BEBOP

Stoel volledig bekleed in PVC, simili leder (ook poten). Kleur beton op voorraad (PUC), 2 andere kleuren op bestelling. Interne structuur in staal 30 x 30 mm. 3 hoogtes: 46 cm (voor tafels H.75 cm), 65 cm (voor tafels H. 90 cm) en 80 cm (voor tafels H.110 cm). Op bestelling: contacteer ons.

PVC imitatie leder
Op bestelling: contacteer ons



Beton
PUC

Zwart
PUE

Taupe
PUA



**Stoel
CONFORT**
Beschikbaar in
3 hoogtes.
Zie pagina 96

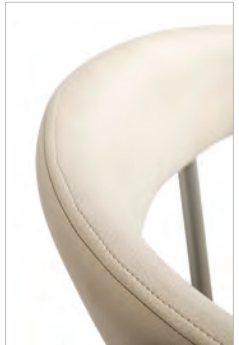

Ronde tafels met houten topblad

Hoogwaardig gestratificeerd topblad, bladdikte 25 mm, voorgesteld in 11 afwerkingen. ABS-stootrand 2 mm. Centrale poot \varnothing 70 mm op verzwaaarde voet \varnothing 41 cm voor een tafel \varnothing 70 cm en \varnothing 58 cm voor de tafels \varnothing 90, 110 en 120 cm. Onderstel voorgesteld in 15 kleuren. 3 verschillende hoogtes: H. 75 cm (voor stoelen H. 46 cm), H. 90 cm (voor de stoelen H. 65cm) en H. 110 cm (voor de stoelen H. 80 cm). Bekijk het volledige kleurenpalet op pagina's 224-225. Op bestelling: contacteer ons.

	\varnothing 70	\varnothing 90	\varnothing 100	\varnothing 110	\varnothing 120
H.75	TA6507	TA6509	TA6510	TA6511	TA6520
	€ 185*	€ 240*	€ 255*	€ 260*	€ 275*
H.90	TA6537	TA6539			
	€ 195*	€ 245*			
H.110	TA6557				
	€ 195*				

Onderstel in chroom: 20 % extra

* Producten op bestelling:
contacteer ons.



Hoge stoel COQUE

Zitvlak in geverniste natuurbeuk (dikte 11 mm). Slede onderstel in verchroomd staal (buis \varnothing 20 mm, dikte 2 mm). Onderstel met anti-kantelbeveiliging.

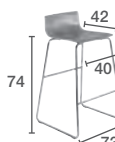

Hoge ronde tafel

Werkblad \varnothing 60 cm, melamine bladdikte 25 mm, kleur wit. Onderstel met centrale poot in chroomstaal (\varnothing 50 mm, bladdikte 1,5mm). Gietijzeren ronde voet met dikte 5 mm afwerking expoy zwart.

Hoge barstoel ECO

Zitvlak in zwart simili leder. Onderstel in chroom, met een voetsteun, regelbaar in de hoogte via hendel, van 56 tot 74 cm.

Verkocht per 2 stuks.

Set per 2

V6130WHE

€ 110*

TA5686BLCH

€ 139*

V6140

€ 105*



Vierkante tafels met houten topblad

Hoogwaardig gestratificeerd topblad, bladdikte 24 mm, voorgesteld in 11 afwerkingen. ABS-stootrand 2 mm. Centrale poot 70 x 70 mm op verzwaarde voet 41 x 41 cm voorgesteld in 15 kleuren. 3 verschillende hoogtes: H. 75 cm (voor stoelen H. 46 cm), H. 90 cm (voor de stoelen H. 65cm) en H. 110 cm (voor de stoelen H. 80 cm). Op bestelling: contacteer ons.

	60x60	70x70	80x80
H.75	TA5960	TA5965	TA5970
	€ 175*	€ 195*	€ 205*
H.90	TA5961	TA5966	TA5971
	€ 180*	€ 200*	€ 215*
H.110	TA5962	TA5967	TA5972
	€ 190*	€ 210*	€ 220*

Onderstel in chroom: 15 % extra

**Volledig kleurenpalet CAFETARIA
pagina's 224-225. Op bestelling: contacteer ons**



Compacte tafels PENINSULE

Hoogwaardig gestratificeerd topblad, bladdikte 25 mm, voorgesteld in 11 verschillende afwerkingen.

Het onderstel bestaat uit een gebogen chassis met afmeting 20 x 48 x 20 mm dikte 1,5 mm, met 2 poten ø 60 mm en een centrale poot ø 100 mm op een voet van ø 180 mm, voorgesteld in 15 kleuren. 2 hoogtes: H. 75 cm (voor stoelen H. 46 cm) en H. 90 cm (voor stoelen H. 65 cm). Op bestelling: contacteer ons.

Totale breedte	H.75	H.90
120x80 L	TA5981	TA5991
	€ 255*	€ 270*
120x80 R	TA5982	TA5992
	€ 255*	€ 270*
110x80	TA5983	TA5993
	€ 245*	€ 260*
150x80	TA5984	TA5994
	€ 295*	€ 305*
160x100	TA5985	TA5995
	€ 315*	€ 325*

Onderstel in chroom: 20 % extra

Al onze prijzen zijn exclusief Btw 21%



Producten
op bestelling:
contacteer ons.



Stoel ECO

Zitvlak L. x D.: 43 x 43 cm. Hoogte van de rug 42 cm. Hoogte van het zitvlak 44 cm. Schelp in geverniste beuk, dikte 10 mm. Onderstel in staal ø 16 mm, dikte 2 mm. Geïntegreerd handvat in de rugleuning.

V6160

€ 80*



Stoel SCHOOL met slede onderstel

Het zitvlak, L. x P.: 41 x 38 cm, is voorgesteld ofwel in gestratificeerde beuk met dikte 10 mm (4 afwerkingen, zie pagina 101), ofwel in vuurbestendig M2 simili leder op schuim (10 kleuren, zie kleurenpalet pagina 225).

Structuur met een stalen buis ø 20 mm, dikte 2 mm, epoxy gelakt (15 kleuren naar keuze, zie pagina 224). Stapelbaar tot 6 stuks. Het slede onderstel laat toe om de stoelen op de tafels te plaatsen, wat het makkelijker maakt om de ruimte te kuisen. Op bestelling: contacteer ons.

Gestratificeerd

V6150

€ 110*

Simili leder (Vuurbestendig M2)

V6155

€ 125*

Onderstel in chroom: 10% extra



Stapelbaar per 4 stuks.



Stoelen GLOSSY

Kuipstoel in ingespoten polypropyleen, glanzend aspect in witte kleur (PNK), antraciet (PNH), rood (PNJ) of fuchsia (PNI). Onderstel verchromd staal (buis ø 20 mm, dikte 2 mm). Antislip en antivlek stoelvoetjes.

2 hoogtes: 46 cm (voor tafels H. 75 cm), 73 cm (voor tafels H. 110 cm).

4 kleuren

Op voorraad Op bestelling: contacteer ons



Wit
PNK



Rood
PNJ



Antraciet
PNH



Fuchsia
PNI

Hoogte 46

V6110
€ 80

Hoogte 73

V6115
€ 115



Stapelbaar per 6 stuks

Al onze prijzen zijn exclusief Btw 21%



4 afwerkingen
gestratificeerd hout
Op bestelling:
contacteer ons



Acacia STK



Wit STB



Beuk STH



Beton STT

Afwerkingen
vuurbestendig
simili leder, zie
kleurenpalet
pagina 225

Al onze prijzen zijn exclusief
Btw 21%



Stoel OSMOSE met 4 poten

Het zitvlak, L. x D.: 41 x 38 cm, wordt voorgesteld in gestratificeerde beuk, dikte 10 mm in 4 afwerkingen (zie links), of in simili leder op schuim (10 kleuren, zie pagina 225). Structuur in staal ø 22 mm, dikte 1,5 mm, epoxy gelakt (15 kleuren naar keuze, zie pagina 224). Stapelbaar per 12 stuks in versie gestratificeerd hout, stapelbaar per 6 stuks in versie simili leder. 3 hoogtes: 46 cm (voor tafels H. 75 cm), 65 cm (voor tafels H. 90 cm) en 80 cm (voor tafels H. 110 cm). Op bestelling: contacteer ons.

	H.46	H.65	H.90
Gestrati- ficeerd	V6080 € 110*	V6085 € 145*	V6090 € 150*
Simili leder	V6095 € 125*	V6100 € 160*	V6105 € 165*

Onderstel in chroom: 5% extra

Opties Transportkar

① Zwarte metalen structuur op wieltjes. Capaciteit 18 stoelen in gestratificeerd hout (10 in versie simili leder)

VOCHA004

€ 185*

② Verbindingsstukken in PVC, verkocht per stuk

VOLIA002

€ 2*





Zetel BRIDGE

L. x D. x H.: 65 x 65 x 93 cm.
 Comfortabele zetel, gemonteerd op veren, en bedekt met PVC simili leder in taupe (FSE). Schuim dikte 50 mm met densiteit 40 kg/m³. Rug egaal gestoffeerd. Structuur in geverniste natuureik, dikte 35 x 35 mm. Beschikbaar uit voorraad.

V6170 € 135



Stoelen BONNIE & CLYDE

Gegarandeerd comfort. Zit- en rugvlak in simili leder kleur taupe (FSE). Structuur in geverniste natuureik met dikte 35 x 35 mm. Schuim dikte 50 mm met densiteit 40 kg/m³. De rug is egaal opgevuld. Beschikbaar uit voorraad.

Stoel BONNIE
 L. x D. x H.: 50 x 55 x 83 cm

V6180 € 95

Stoel CLYDE
 L. x D. x H.: 48 x 60 x 93 cm

V6185 € 100



Zetel PARKER

L. x D. x H.: 57 x 61 x 90 cm. Hoogte van het zitvlak 46 cm. Hoogte van de armleuningen 66 cm. Op wieltjes. Bedekt met pvc simili leder. 3 kleuren op bestelling: contacteer ons.

V6190 € 195*



3 kleuren op bestelling: contacteer ons

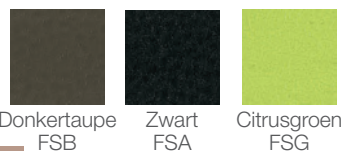

Donkertaube FSB Zwart FSA Citrusgroen FSG



4 kleuren op bestelling: contacteer ons



Zetel SQUARE

L. x D. x H.: 54 x 56 x 77 cm. Hoogte van het zitvlak 45 cm. Zeer polyvalent. Bedekt met PVC simili leder. 4 kleuren op bestelling: contacteer ons. Onderstel in staal met dikte 20 x 20 cm, in chroom of epoxy gelakt (14 kleuren beschikbaar, zie kleurenpalet op pagina 224).

Epoxy gelakte onderstel
 V6200 € 155*

Onderstel in chroom
 V6205 € 170*



Producten
op bestelling:
contacteer ons



Stoel ARTHUR

L. x D. x H.: 43 x 54 x 84 cm.

Zeer comfortabel.

Onderstel in staal met dikte 30 x 10 mm, in chroom of epoxy gelakt (14 verschillende kleuren, zie pagina 224).

Rug- en zitvlak bedekt met vuurbestendig (M2) simili leder (10 verschillende kleuren, zie pagina 225).

Stoel met epoxy gelakt onderstel

V6210

€ 180*

Stoel met onderstel in chroom

V6215

€ 200*

Stoel BETTY

L. x D. x H.: 43 x 51 x 82 cm.

Zeer comfortabel. Onderstel in staal met diameter \varnothing 22 mm, in chroom of epoxy gelakt (14 kleuren, zie kleurenpalet op pagina 224). Rug- en zitvlak bedekt met vuurbestendig (M2) simili leder (10 kleuren naar keuze, zie kleurenpalet op pagina 225).

Stoel met epoxy gelakt onderstel

V6220

€ 115*

Stoel met onderstel in chroom

V6225

€ 120*



Stoel LARA

L. x D. x H.: 44 x 50 x 85 cm.

Gemaakt van polypropyleen, versterkt met glasvezels. Extra anti-UV behandeld zodat deze stoelen ook buiten gebruikt kunnen worden. Beschikbaar in Wit (PPI).



V6230PPI

€ 60*



Stoel ELLIOTT

L. x D. x H.: 49 x 56 x 85 cm.

Onderstel in staal met dikte 25 x 20 mm, in chroom of epoxy gelakt (14 verschillende kleuren, zie pagina 224).

Rug- en zitvlak bedekt met vuurbestendig (M2) simili leder (10 verschillende kleuren, zie pagina 225).



Stoel met epoxy gelakt onderstel

V6240

€ 190*

Stoel met onderstel in chroom

V6245

€ 210*

Bekijk het volledige kleurenpalet van de stoelen Arthur - Elliott - Mikado op pagina's 224-225. Op bestelling: contacteer ons.



Stoel MIKADO

L. x D. x H.: 44 x 52 x 81 cm.

Onderstel in staal met dikte 25 x 20 mm, epoxy gelakt (14 kleuren, zie kleurenpalet pagina 224). Rug- en zitvlak bedekt met vuurbestendig (M2) simili leder (10 kleuren naar keuze, zie kleurenpalet op pagina 225).



Stoel met epoxy gelakt onderstel

V6250

€ 125*

Stoel ALPHA

4 ronde poten van 18mm (buisdikte 2 mm) in verchroomd staal. Anti-slip doppen. Uit één geheel, spuitgegoten polypropyleen. Stapelbaar tot 10 stoelen. Beschikbaar in het blauw (PNL) en antraciet (PNM).

V6260

€ 29



Al onze prijzen zijn exclusief Btw 21%



Z5

P. 122/125



X4

P. 106/109



X6

P. 116/121



Manager



Z8

P. 134/137

Z7

P. 130/133



H1

P. 144/153



H1

P. 144/153

Manager



Z6

P. 126/129

H2

P. 154/163



Manager

Manager omvat 10 verschillende collecties met als roeping het opwaarderen van het imago van de onderneming en het creëren van een warme sfeer in een functionele ruimte. Een afwisselend klassiek en modern design met elk een uitgesproken persoonlijkheid. De collecties X4, X5 en X6 zijn beschikbaar in 3 afwerkingen uit voorraad. De 7 andere collecties zijn op bestelling.



Manager

P1

P. 138/143



X5

P. 110/115



Een gevestigde stijl Een vastberaden hedendaags design

Een luxueus beeld zonder praalzucht. Een volmaakt evenwicht tussen vorm en proportie. De gelakte poten met een doorsnede van 70 x 70 mm, zijn afgewerkt met een verchroomde toets, beschikbaar in het aluminium, wit of zwart. Werkblad met een dikte van 38 mm voorgesteld in 3 afwerkingen. Bijhorende meubels op pagina's 52-53, vergadertafels op pagina's 90-93.



X4 manager





Een functioneel aanbouwelement

De retour/aanbouwmeubel vervangt 2 poten
en biedt een aanvullende oppervlakte en een
aanzienlijke opslagruimte.



Afwerkingen werkbladen op voorraad



Amber
notelaar
NA



Wengé
WE

op bestelling



Wit
BL

Afwerkingen onderstel op voorraad



Aluminium
AL



Zwart
NR



Wit
BL

X4

Prijslijst

* Producten op bestelling: contacteer ons.

Zie het volledige kleurenpalet op pagina 223.

Algemeen

Werkblad bladdikte 38 mm in melamine (panelen gecertificeerd E1). Onderstel in vierkante buis 70 x 70 mm, epoxy gelakt staal. Verchroomd boven- en benedendek. Alle bevestigingen worden vastgemaakt in voorgemaakte metalen

boorgaten. De koffers zijn beschikbaar in aluminium of wit. Zijpanelen en toppen in houtdecor.

Bureautafels en aanbouwtafels op poten of ladeblok BH

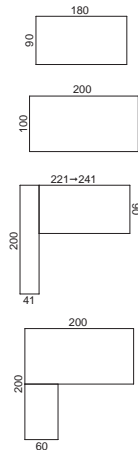

Bureautafel

180x90 X4F601 € 615
200x100 X4F651 € 665



Samengesteld bureau + retour op poten

180x190 X4F602 € 920
200x200 X4F652 € 970



Frontpaneel
LxHcm : 120x30

Hout	AC8605	€ 95*
Plexiglas	AC8605PT	€ 125*
Metaal (AL of BL)	AC8605	€ 95*



Samengesteld bureau + aanbouwmeubel

221x200 X4F604 € 830
241x200 X4F654 € 880



Samengesteld bureau + retour op ladeblok BH

180x190 X4F603 € 1080
200x200 X4F653 € 1130



Vrijstaande bijzettafel

100x60 X4F691 € 480

Mobiele ladeblokken en bijzetmeubel

Volledig in hout:
Amber notelaar (NA)
Wengé (WE)



Mobiele ladeblokken

LxDxHcm : 42x56x55
2 laden CA4820 € 250



3 laden CA4830 € 230



Verrijdbaar bijzetmeubel

LxDxHcm : 110x57x63
100x60 CA4805 € 585

Kasten in melamine met geïntegreerd topblad

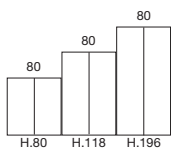

Koffer melamine aluminium (AL) of wit (BL)
Top en deuren in hout
Amber notelaar (NA)
Wengé (WE)
Glazen deuren met frame in aluminium (VS)

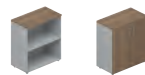

Lage kasten

LxDxHcm : 80x44x80
zonder deuren AR4080 € 200
met deuren AR4081 € 310

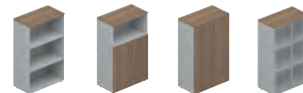

Medium kasten

LxDxHcm : 80x44x118
zonder deuren AR4120 € 245
2/3 deuren AR4122 € 355
houten deuren AR4121 € 370
glazen deuren AR4121VS € 535



Hoge kasten

LxDxHcm : 80x44x196
zonder deuren AR4210 € 365
1/3 deuren AR4212 € 475
houten deuren AR4211 € 545
bibliotheek AR4213 € 765

Opties voor de kasten

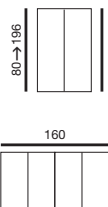

Beschikbaar in 3 houtdecors:
Amber notelaar (NA)
Wengé (WE)



Set van verticale zijpanelen

H.80 AR4508 € 90
H.118 AR4560 € 100
H.196 AR4580 € 145



Afwerking top L.160 cm
(voor 2 kasten naast elkaar)

AR4615 € 65



Extra legborden

Beschikbaar in aluminium (AL) of wit (BL)
hout AR4650 € 35
metaal voor hangmappen AR4655 € 50

Vergadertafels

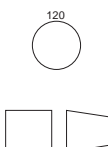

Ronde tafel ø120

Op 4 poten 70x70
Kleuren AL, NR of BL
TA6525 € 550



Moduleerbare vergadertafels

Zie pagina's 90-93



Onderlegger in zwart leder

LxD : 96x46cm
AC8310NR € 125



Klassiek en modern Het gamma met een klassiek en tijdloos design

De werkbladen en paneelpoten hebben een royale dikte van 38 mm. Het originele aanbouwelement en de extra brede ladeblok maken deel uit van het tijdloos ontwerp en comfort van de manager. Beschikbaar in 3 afwerkingen. Bijhorende opbergsystemen op pagina's 52-53. Bijhorende vergadertafels op pagina's 90-93.



X5 manager



Warm en comfortabel

De afwerking amber notelaar zorgt voor een warme sfeer.

De extra brede ladeblok evenals het aanbouwelement, zitten iets dieper in het bureel en optimaliseren de ruimte van de manager.







3 beschikbare afwerkingen

Het aanbouwelement, comfortabel en functioneel, kan als optie een glazen topblad ontvangen, onderaan wit gelakt.





Amber
notelaar
NA

Wengé
WE

Algemeen

Paneelpoten en retours in gemelamineerde spaanplaat, dikte 38mm (panelen gecertificeerd E1). Optioneel glazen werkblad op de retour, onderaan wit gelakt, dikte 8 mm. Structureel frontpaneel, dikte 20 mm, hoogte 350 mm. Alles wordt vastgevezen in reeds aangebrachte bevestigingsgaten. De koffers en de

legborden van de kasten zijn beschikbaar in aluminium of wit. De dragende ladeblok heeft 3 laden en een uitschuifbaar pennenbakje.

	<h3>Bureautafel en retours op bureelhoogte</h3>		Bureautafel		Samengesteld bureau + retour op bureelhoogte		Onderlegger in zwart leder LxD : 96x46cm AC8310NR	€ 125
			180x90 X5F601 € 615 200x100 X5F651 € 685					

	<h3>Samengesteld bureau met bijhorende retours</h3> <p>Retour met top in melamine</p>		Bureau met afgelijnde aanbouwwand		Bureau met retour met overstekende aanbouwwand		Bureau met ladeblok en retour met overstekende aanbouwwand	236x200 X5F615 € 1580 256x200 X5F665 € 1635
			180x200 X5F611 € 1040 200x200 X5F661 € 1105					

	<h3>Retour glazen top</h3>		Bureau met afgelijnde aanbouwwand		Bureau met retour met overstekende aanbouwwand		Bureau met ladeblok en retour met overstekende aanbouwwand	236x200 X5F616 € 2055 256x200 X5F666 € 2110

<h3>Mobiele ladeblokken en bijzetmeubel</h3> <p>Volledig in hout Amber notelaar (NA) Wengé (WE)</p>		Mobiele ladeblokken LxDxHcm : 42x56x55		Bijzetmeubel LxDxHcm : 110x57x63	X54805 € 600
		2 laden X54820 € 260			

	<h3>Kasten in melamine met top geïntegreerd</h3> <p>Koffer melamine: aluminium (AL) of wit (BL). Top en deuren in hout: Amber notelaar (NA), Wengé (WE). Glazen deuren met frame in aluminium (VS)</p>		Lage kasten LxDxHcm : 80x44x80		Medium kasten LxDxHcm : 80x44x118		Hoge kasten LxDxHcm : 80x44x196	zonder deuren X54210 € 365 1/3 deuren X54212 € 485 houten deuren X54211 € 555 glazen deuren X54213 € 780
			zonder deuren X54080 € 200 met deuren X54081 € 320					

	<h3>Opties voor de kasten</h3> <p>Beschikbaar in 3 houtdecors: Amber notelaar (NA) Wengé (WE)</p>		Set van verticale zijpanelen		Afwerking topblad L.160 cm (voor 2 kasten naast elkaar) X54615 € 65		Extra legborden Beschikbaar in aluminium (AL) of wit (BL)	hout AR4650 € 35 metaal voor hangmappen AR4655 € 50
			H.80 AR4508 € 90 H.118 AR4560 € 100 H.196 AR4580 € 145					

	<h3>Vergadertafels</h3>		Ronde tafel ø120 Op 4 poten 70x70 kleuren AL, NR of BL TA6525 € 550		Ronde tafel ø120 Op centrale poot in chroom TA6520 € 560		Moduleerbare vergadertafels Zie pagina's 90-93
--	-------------------------	--	--	--	---	--	--



Een exclusief
ontwerp.
Subtiele lijnen,
zacht en elegant.

De elliptische voet laat het geheel mooi samenvloeien. Het onderstel is beschikbaar in chroom of wit. De glazen werkbladen (onderkant wit gelakt) hebben een bladdikte van 12 mm. De werkbladen in hout, bladdikte 38 mm, worden voorgesteld in Wengé, Amber notelaar of Lichte eik. Bijhorende accessoires zie pagina's 52-53.



X6 manager







Sober en elegant

De collectie X6 integreert vergadertafels in totale harmonie, met dieptes 100 of 126 cm, vrijstaand of modulair. Het onderstel, iets dieper onder de tafel, zorgt voor meer vrijheid rond de tafel (zie p. 91).





Afwerkingen werkbladen op voorraad



Amber notelaar
NA



Wengé
WE



Glas
VB

op bestelling



Wit
BL*

Afwerkingen onderstel op voorraad



Chroom
CH



Wit
BL

X6

Prijslijst

Zie het volledige kleurenpalet op pagina 223.

* Op bestelling: contacteer ons

Algemeen

Werkblad bladdikte 38 mm in melamine (panelen gecertificeerd E1). Het glazen bovenblad heeft een bladdikte van 12 mm met een wit gelakte onderkant. Het gelaste onderstel bestaat uit 2 verticale stijlen in elliptische vorm (75 x 25 mm) die met elkaar verbonden zijn door structuurbalken.

Regelbare steldoppen. Alle bevestigingen worden vastgemaakt in voorgemaakte metalen boorgaten. De koffers zijn beschikbaar in aluminium of wit. Zijpanelen en toppen in houtdecor.

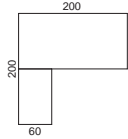
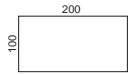

Bureautafels (hout) en bijhorende aanbouwbladen

Onderstel in wit
Onderstel in chroom



Bureautafel

200x100 X6F651BL € 870
200x100 X6F651CH € 1155



Samengesteld bureau + aanbouwblad op poten

200x200 X6F652BL € 1345
200x200 X6F652CH € 1305



Samengesteld bureau + aanbouwblad op ladeblok

200x200 X6F653BL € 1335
200x200 X6F653CH € 1375

Bureautafels (glas) en bijhorende aanbouwbladen

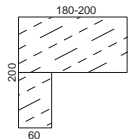
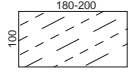

Onderstel in wit
Onderstel in chroom



Bureautafel

180x100 X6F621VBBL € 1025
200x100 X6F651VBBL € 1090
180x100 X6F621VBCH € 1620
200x100 X6F651VBCH € 1780

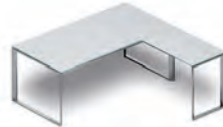

Samengesteld bureau + aanbouwblad op poten

180x200 X6F622VBBL € 1535
200x200 X6F652VBBL € 1600
180x200 X6F622VBCH € 1965
200x200 X6F652VBCH € 2035



Frontpaneel*

LxDxHcm: 120x30

Hout	AC8605	€ 95*
Plexiglas	AC8605PT	€ 125*
metaal wit	AC8605	€ 95*

* Uitsluitend bij houten werkblad

Mobiele ladeblokken en bijzetmeubel

Volledig in hout:
Amber notelaar (NA)
Wengé (WE)



Mobiele ladeblokken

LxDxHcm: 42x56x55

2 laden CA4820 € 250
3 laden CA4830 € 230



Bijzetmeubel

LxDxHcm: 110x57x63

CA4805 € 585

Kasten in melamine met geïntegreerd topblad

Koffer melamine aluminium (AL) of wit (BL). Top en deuren in hout Amber notelaar (NA), Wengé (WE). Glazen deuren met frame in aluminium (VS).

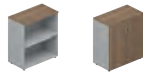
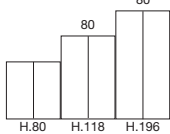

Lage kasten

LxDxHcm: 80x44x80

Zonder deuren AR4080 € 200
Met deuren AR4081 € 310

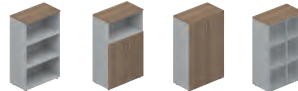

Medium kasten

LxDxHcm: 80x44x118

Zonder deuren AR4120 € 245
2/3 deuren AR4122 € 355
Houten deuren AR4121 € 370
Glazen deuren AR4121VS € 535



Hoge kasten

LxDxHcm: 80x44x196

Zonder deuren AR4210 € 365
1/3 deuren AR4212 € 475
Houten deuren AR4211 € 545
Glazen deuren AR4213 € 765

Opties voor de kasten

Beschikbaar in 3 houtdecors:
Amber notelaar (NA),
Wengé (WE)

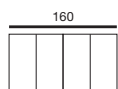

Set van verticale zijpanelen

H.80 AR4508 € 90
H.118 AR4560 € 100
H.196 AR4580 € 145



Afwerking topblad L.160 cm (voor 2 kasten naast elkaar)

AR4615 € 65



Extra legborden

Beschikbaar in aluminium (AL) of wit (BL)
Hout AR4650 € 35
Metaal voor hangmappen AR4655 € 50

Vergadertafels

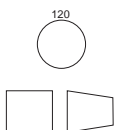

Ronde tafel ø120

Op centrale poot kleur CH of BL
TA6520 € 560



Onderlegger in zwart leder

LxDcm: 96x46
AC8310NR € 125



Moduleerbare vergadertafels
Zie pagina 91



Soberheid en traditie

Comfortabele rechthoekige werkbladen (dikte 38 mm) met afgeronde hoeken aan de kant van de bezoeker. Plaatsing op paneelpoten met elegante tussenstukken of op 4 vierkante poten 100 x 100 mm, geplaatst op een decoratief tussenstuk in aluminium.



Z5 manager





Een warm bureaugeheel

De paneelpoot aan de retourkant, heeft een lengte van 1900 mm die de werkruimte van de manager onbegrensd maakt en de houtafwerking opwaardeert. Deze paneelpoot is eveneens voorzien van een elegant glazen blad dat even praktisch als esthetisch is.



Beschikbare afwerkingen



Notelaar
Canaletto
NC

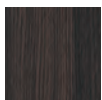

Wengé
WE

Glazen deuren



Mat glas met
omkadering in
aluminium

* Producten op bestelling:
contacteer ons

Z5

Prijslijst

Bekijk het volledige kleurenpalet op pagina 223.

Algemeen

Werkbladen en frontpanelen in gelamineerde spaanplaat, dikte 38 mm (panelen gecertificeerd E1). De paneelpoten zijn bedekt met een dwarsbalk in aluminium. De retour is uitgerust met een mat glazen blad, dikte 12 mm, bevestigd op 2 stalen steunen. 4 poten in gelamineerde spaanplaat, dikte 18 mm, sectie 100 x 100 mm. Verbindingselementen in aluminium. Regelbare steldoppen. Optionele frontpanelen in melamine. Alles wordt vastgevezen in reeds aangebrachte bevestigingsgaten. Opbergssystemen: Kasten,

ladeblokken en bijzetmeubel vervaardigd in dezelfde afwerking als de burelen. Koffer en voorkant in gemelamineerde spaanplaat, dikte 18 mm. Legborden in melamine, dikte 25 mm. Topblad in gemelamineerde spaanplaat, dikte 25 mm. Glazen deuren, dikte 4 mm, in mat glas afgewerkt met aluminium frame. Handvat in PVC kleur aluminium met slot (behalve glazen deuren).

Rechte en samengestelde bureautafels

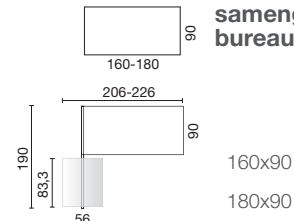

160x90
180x90



Bureautafel op 4 poten

Z5B711 € 490*



Bureautafels met paneelpoten

Z5P701 € 410*
Z5P711 € 430*



Samengestelde bureautafels met paneelpoten + retour met glas

	Links	Rechts	
206x190	Z5P717	Z5P718	€ 775*
226x190	Z5P727	Z5P728	€ 790*

Afgeronde en samengestelde bureautafels

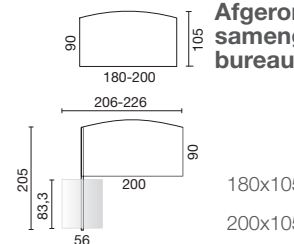

180x105
200x105



Afgeronde bureautafel op 4 poten

Z5B731 € 545*
Z5B741 € 575*



Afgeronde bureautafel met paneelpoten

Z5P731 € 485*
Z5P741 € 520*



Afgeronde bureautafel met paneelpoten + retour met glas

	Links	Rechts	
206x205	Z5P737	Z5P738	€ 830*
226x205	Z5P747	Z5P748	€ 865*

Mobiele bijzetmeubels



Mobiele ladeblok

LxDxHcm : 42x56x55

3 laden Z54830 € 215*
2 laden Z54820 € 215*

Bijzetmeubel

LxDxHcm : 120x54x58

Z54805 € 465*

Retour op poten

LxDcm : 100x60

Z5B901 € 130*

Frontpaneel

(Enkel voor bureautafel met 4 poten)
H38cm

	Voor werkblad L180	Z5B950	€ 80*
	Voor werkblad L200	Z5B951	€ 85*

Opbergssystemen

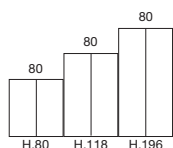

Lage kast

LxDxHcm : 80x44x80

Zonder deuren Z54070 € 205*
Houten deuren Z54071 € 280*

Medium kasten

LxDxHcm : 80x44x118

Zonder deuren Z54170 € 255*
Houten deuren Z54171 € 345*
Met deuren in mat glas Z54174 € 630*

Hoge kasten

LxDxHcm : 80x44x195

	Z54270	€ 355*
Zonder deuren	Z54270	€ 355*
1/3 houten deuren	Z54272	€ 435*
Houten deuren	Z54271	€ 480*
Bibliotheek met deuren in mat glas	Z54274	€ 810*

Vergadertafels

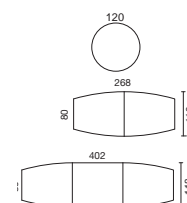

Ronde tafel
ø120cm met centrale poot
Z56125 € 465*



Tonvormige tafels

LxDcm : 268x118

Z56633 € 625*



LxDcm : 402x118

Z56634 € 930*





Een succesvolle vereniging

Z6 verenigt op een elegante manier warme en koude tonen, zowel tussen de burelen onderling als de omringende elementen. De open en ruime opbergssystemen geven een « cosy » en aangename sfeer.



Z6 manager





De zachte harmonie

De warme afwerking in notelaar wordt verheven door de witte voorzijde. De extra brede ladeblok, voorzien van een ruimte voor de kabelverwerking, zorgt voor een onberispelijke afwerking.



Afwerkingen werkbladen

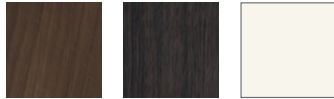

Notelaar
Canaletto
NC

Wengé
WE

Wit
BL

Glazen deuren



Mat glas omkadering
in aluminium

* Producten op bestelling:
contacteer ons

Z6

Prijslijst

Bekijk het volledige kleurenpalet op pagina 223.

Algemeen

Werkbladen en paneelpoten in gemelamineerde spaanplaat, dikte 38 mm (panelen gecertificeerd E1). De frontpanelen zijn vervaardigd uit gemelamineerde panelen, dikte van 18mm. Regelbare steldoppen. De dragende retour is vervaardigd uit gemelamineerde panelen, dikte 25 mm, verbonden door middel van een verbindingsstuk aan het bureau. Mogelijkheid tot het toevoegen van 3 laden of een paneel dat de volledige zijde bedekt van de dragende retour. Alles

wordt vastgevezen in reeds aangebrachte bevestigingsgaten. Opbergssystemen: Kasten, ladeblokken en bijzetmeubel vervaardigd in dezelfde afwerking als de burelen. Koffer en voorkant in gemelamineerde spaanplaat, dikte 18 mm. Legborden in melamine, dikte 25 mm. Topblad in gemelamineerde spaanplaat, dikte 25 mm. Glazen deuren, dikte 4 mm, in mat glas afgewerkt met aluminium frame. Handvat in PVC kleur aluminium met slot (behalve glazen deuren).

Bureautafels

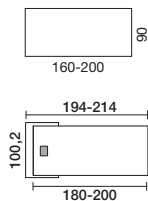

Rechthoekige tafels



Rechthoekige tafels met open opbergruimte



Rechthoekige tafels op dragende ladeblok

Ladeblok links Ladeblok rechts



Frontpaneel voor bureau met dragende ladeblok

160x90	Z6P701	€ 375*	-	-	-	-	-	-
180x90	Z6P711	€ 395*	Z6P712	€ 530*	194x100	Z6P714	Z6P713	€ 800*
200x90	Z6P721	€ 410*	Z6P722	€ 560*	214x100	Z6P724	Z6P723	€ 815*
								LxH : 124x30 Z6P960 € 80*
								LxH : 144x30 Z6P965 € 85*

Samengestelde bureautafels

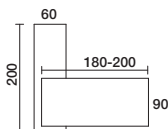

Samengestelde bureautafel op dragende retour (open)



Samengestelde bureautafel op dragende retour (gesloten), uitgerust met ladeblok 3 laden



Frontpaneel voor bureau met dragende retour

194x200	Z6P715	€ 780*	Z6P716	€ 1100*	LxH : 124x30	Z6P960	€ 80*
214x200	Z6P725	€ 795*	Z6P726	€ 1110*	LxH : 144x30	Z6P965	€ 85*

Mobiele bijzetmeubels



Mobiele ladeblok
LxDxHcm: 42x56x55

3 laden	Z64830	€ 215*
2 laden	Z64820	€ 215*



Bijzetmeubel
LxDxHcm: 120x54x58

Z64805

€ 465*



Retour op poten
LxDcm : 100x60

Op ronde poot	Z6B901	€ 130*
Op paneelpoot	Z6P901	€ 155*

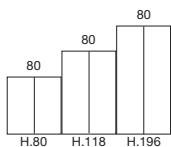

Opbergssystemen



Lage kast

LxDxHcm: 80x44x80

Zonder deuren	Z64070	€ 205*
Houten deuren	Z64071	€ 280*



Medium kasten

LxDxHcm: 80x44x118

Zonder deuren	Z64170	€ 255*
Houten deuren	Z64171	€ 345*
Met deuren in mat glas	Z64174	€ 630*



Hoge kasten

LxDxHcm: 80x44x195

Zonder deuren	Z64270	€ 355*
1/3 houten deuren	Z64272	€ 435*
Houten deuren	Z64271	€ 480*
Bibliotheek met deuren in mat glas	Z64274	€ 810*

Volledig uitgerust in houten afwerking (koffer, deuren en top).
Mat glas afgewerkt met aluminium frame.

Vergadertafels

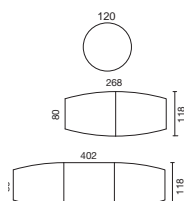

Ronde tafel
ø120cm op centrale poot

Z66125 € 465*



Tonvormige tafels
LxDcm : 268x118

Z66633 € 625*



LxDcm : 402x118

Z66634 € 930*



De luxe, zonder overdaad

Het gamma Z7 stelt 3, open of gesloten, design poten voor in 2 decors.

Zo kan de manager zijn eigen werkruimte personaliseren.

De werkbladen, dikte 37mm, geven deze bureaus een zeer sterke indentiteit.



Z7

manager



De dragende retour kan naar wens van de manager geleverd worden in open versie of voorzien worden van 3 laden (zie foto hierboven) of met een frontpaneel over de hele lengte van de bureau.



Afwerking

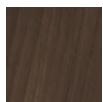

Notelaar
Canaletto
NC



Wengé
WE



Wit
BL*

Glazen deuren



Mat glas met
aluminium frame

* Producten op bestelling:
contacteer ons



prijslijst

*Frontpanelen, voorzijde van de ladeblokken, deuren en topbladen beschikbaar in optie

Bekijk het volledige kleurenpalet op pagina 223.

Algemeen

Werkbladen en paneelpoten in gemelamineerde spaanplaat, dikte 38 mm (panelen gecertificeerd E1). Totale dikte: 70 mm. Paneelpoten in gemelamineerde spaanplaat. Totale dikte: 70mm. Verchroomd verbindingsstuk, dikte 5 mm. De versies Bridge en Frame zijn vervaardigd uit gemelamineerde panelen. Totale dikte: 150 mm. Verchroomd verbindingsstuk, dikte 5 mm. Open dragende retour

vervaardigd uit gemelamineerde spaanplaat 25 mm, voorzien van sokkel ter verbinding met het werkblad. Mogelijkheid tot het toevoegen van 3 laden en een paneel dat de volledige zijde bedekt van de dragende retour. Optionele frontpanelen in hout decor of kleur wit. Optionele top access. Alles wordt vastgevoerd in reeds aangebrachte bevestigingsgaten. Opbergssystemen samengaand met de bureaus. Metalen handvaten in aluminium.

Bureautafels

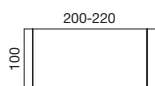

200x100
220x100



Bureautafel « Bridge »

Z7B751

€ 1050*

Z7B761

€ 1100*



Bureautafel « Frame »

Z7F751

€ 1465*

Z7F761

€ 1510*



Bureautafel met paneelpoten

Z7P751

€ 1270*

Z7P761

€ 1315*



Frontpaneel

LxHcm: 170/190x35

Z7B970

€ 80*

Z7B761

€ 85*

Samengestelde bureautafel op dragende retour (open)

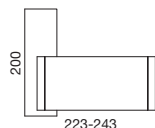

223x200
243x200



Bureautafel « Bridge »

Z7B755

€ 1410*

Z7B765

€ 1455*



Bureautafel « Frame »

Z7F755

€ 1610*

Z7F765

€ 1655*



Bureautafel met paneelpoten

Z7P755

€ 1510*

Z7P765

€ 1550*



Frontpaneel

LxHcm: 144/160x35

Z7B965

€ 80*

Z7B995

€ 85*

Bureautafels op dragende retour (open of gesloten) met ladeblok 3 laden + volledig paneel

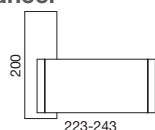

223x200
243x200



Bureautafel « Bridge »

Z7B756

€ 1770*

Z7B766

€ 1815*



Bureautafel « Frame »

Z7F756

€ 1975*

Z7F766

€ 2010*



Bureautafel met paneelpoten

Z7P756

€ 1870*

Z7P766

€ 1915*



Frontpaneel

LxHcm: 144/160x35

Z7B965

€ 80*

Z7B995

€ 85*

Mobiele bijzetmeubels



Mobiele ladeblok

LxDxHcm: 42x56x58

3 laden

Z74830

€ 265*

2 laden

Z74820

€ 265*



Bijzetmeubel

LxDxHcm : 120x54x58

Z74805

€ 530*



Top access

LxDcm : 27x13

(Plaats te bepalen bij bestelling)

Z78471

€ 125*

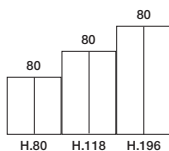

Opbergssystemen

Lage kast

LxDxHcm: 80x44x80

Zonder deuren Z74070

€ 205*

Houten deuren Z74071

€ 315*

Volledig uitgerust in houten afwerking (koffer, deuren en topblad). Mat glas afgewerkt met aluminium frame.



Medium kasten

LxDxHcm: 80x44x118

Zonder deuren Z74170

€ 255*

Houten deuren Z74171

€ 375*

Met deuren in mat glas Z74174

€ 665*



Hoge kasten

LxDxHcm: 80x44x195

Zonder deuren Z74270

€ 355*

1/3 houten deuren Z74272

€ 465*

Houten deuren Z74271

€ 515*

Bibliotheek met deuren in mat glas Z74274

€ 895*

Vergadertafels

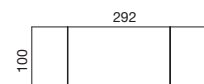

Vierkante tafel

LxDcm: 120x120 met centrale poot

Z76120

€ 1210*



Rechthoekige tafels

LxDcm: 292x100

Z76663

€ 1460*



LxDcm: 312x100

Z76664

€ 1500*



Al onze prijzen zijn exclusief Btw 21%



Elegantie en prestige

Het subtiel machinaal afgewerkt onderstel geeft aan Z8 een aanvullende elegantie met onberispelijke afwerkingen tot in de kleinste details dat de originaliteit van het design bestempelt.

Z8 manager





Een geslaagde architectuur

De look van Z8 is uniek. Evenals het gamma Z7, bestaat het bureau in 2 soorten houtafwerkingen of kan men ook voor de éénkleurige versie verkiezen. Het frontpaneel is optioneel.

Afwerkingen werkbladen



Notelaar
Canaletto
NC



Wengé
WE



Wit
BL*

Glazen deuren



Mat glas met
aluminium frame

* Producten op bestelling:
contacteer ons

Z8

Prijslijst

Zie het volledige kleurenpalet op pagina 223.

*Frontpanelen, voorzijde van ladeblokken, deuren en topbladen van kasten beschikbaar in optie.

Algemeen

Werkblad en panelen onderstel gerealiseerd in melamine (panelen gecertificeerd E1). Bladdikte 70 mm. Verbindingsprofiel in afwerking chroom, dikte 5 mm. Dragende retour gerealiseerd in gemelamineerde spaanplaat met bladdikte 25 mm, verbonden door middel van een verbindingsstuk aan het bureau. Mogelijkheid tot het toevoegen van 3 laden of een paneel dat de volledige zijde bedekt van de dragende retour. Optionele frontpanelen beschikbaar in houten afwerking of witte kleur, gerealiseerd in melamine met bladdikte 18 mm. Optionele

top access. Alles wordt vastgevezen in reeds aangebrachte bevestigingsgaten. Opbergssystemen : Kasten, ladeblokken en bijzetmeubel gerealiseerd in hout met dezelfde afwerking als de burelen. Koffer en voorkant gerealiseerd in melamine spaanplaat met bladdikte 18 mm. Legborden in melamine met bladdikte 25 mm. Structurele afwerking gerealiseerd in spaanplaat met bladdikte 25 mm. Glazen deuren met dikte 4 mm, beschikbaar in mat glas, volledig afgewerkt met aluminium frame. Handvat in PVC kleur aluminium, slot (behalve glazen deuren).

Bureautafels

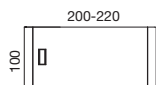
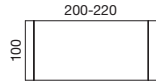

Bureautafel met paneelpoten

200x100 Z8P751
220x100 Z8P761

€ 1480*
€ 1525*

Voorpaneel voor bureautafel met paneelpoten

LxH : 171x30 Z8P972
LxH : 191x30 Z8P973

€ 80*
€ 85*

Bureautafel met dragende ladeblok

200x100 Z8P753
220x100 Z8P763

€ 1700*
€ 1745*

Frontpaneel voor bureautafel met dragende ladeblok

LxH : 124x35 Z8P960
LxH : 144x35 Z8P965

€ 80*
€ 85*

Bureautafels op dragende retour, open of gesloten met ladeblok 3 laden

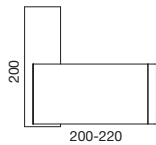

Bureautafel op dragende retour (open)

200x200 Z8P755
220x200 Z8P765

€ 1545*
€ 1590*

Bureautafel op dragende retour (gesloten), uitgerust met ladeblok 3 laden

Z8P756
Z8P766

€ 1900*
€ 1950*

Frontpaneel voor bureau met dragende retour

LxH : 124x35 Z8P960
LxH : 144x35 Z8P965

€ 80*
€ 85*

Mobiele bijzetmeubels



Mobiele ladeblokken

LxDxHcm : 42x56x58

3 laden Z84830
2 laden Z84820

€ 265*
€ 265*

Bijzetmeubel

LxDxHcm : 120x54x58

Z84805

€ 530*

Top access

LxDcm : 27x13

(Plaats te bepalen bij bestelling)

Z88471

€ 125*

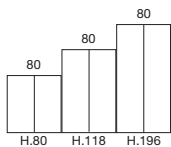

Kasten



Volledig gerealiseerd in hout (koffer, deuren en topblad). Mat glas afgewerkt met aluminium frame.

Lage kasten

LxDxHcm : 80x44x80

Zonder deuren Z84070
Met deuren Z84071

€ 205*
€ 315*

Medium kasten

LxDxHcm : 80x44x118

Zonder deuren Z84170
Houten deuren Z84171
Met deuren in mat glas Z84174

€ 255*
€ 375*
€ 665*

Armoires hautes

LxDxHcm : 80x44x195

Zonder deuren Z84270
1/3 deuren Z84272
Houten deuren Z84271
Bibliotheek met deuren in mat glas Z84274

€ 355*
€ 465*
€ 515*
€ 895*

Vergadertafels

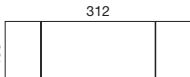
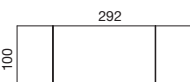

Vierkante tafel

LxDcm : 120x120 met centrale poot

Z86120

€ 1210*

Rechthoekige tafels

LxDcm : 292x100

Z86663

LxDcm : 312x100

Z86664

€ 1460*

€ 1500*



Buitengewoon

Perfekte harmonie tussen de rechte en gebogen lijnen, maar ook tussen de verschillende diktes van de materialen. Deze worden versterkt door de warme afwerkingen. Het metalen frame is gemaakt met een dikte van 60 x 10 mm en is verkrijgbaar in 3 kleuren. De houten delen zijn verkrijgbaar in 5 afwerkingen, 3 in melamine en 2 in hout.



P1

manager







Zen-sfeer

Subtiële asymmetrische deuren zowel in de breedte als in de diepte. Bijhorende meubels zijn « open » of « gesloten », frontale bijzettafel, ...

Het gamma P1 is met plezier binnen werken.



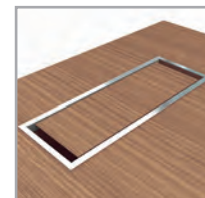

Vergaderen in luxe

Elegant en origineel onderstel voor de vergadertafels, uitgevoerd in staal met sectie 60 x 10 mm.

De rechte vergadertafels, dezelfde als de burelen, zijn uitgerust met een top access, perfecte harmonie met het werkblad. Alsook de kabelgoot om de elektrische kabels te beheren.

Bijhorende opbergsystemen

Hoogte 52 cm
Diepte 60 cm
Lengte 90 / 120 cm



	L.90 - 2 laden rechts	L.90 - 2 laden links	L.120 - 2 laden rechts	L.120 - 2 laden links
Koffer en deuren in melamine	P14807M € 780*	P14809M € 780*	P14805M € 795*	P14806M € 795*
Koffer in melamine Deuren in houtfineer	P14807MBN € 665*	P14809MBN € 665*	P14805MBN € 1000*	P14806MBN € 1000*
Koffer en deuren in houtfineer	P14807N € 1450*	P14809N € 1450*	P14805N € 1515*	P14806N € 1515*

Kasten

LxDcm : 90x40
Zonder slot



	H.81 - 2 legborden	H.119 - 3 legborden	H.194 - 5 legborden	H.194 - 1/2 kleerkast
Koffer en deuren in melamine	P14071M € 260*	P14171M € 530*	P14271M € 845*	P14275M € 870*
Koffer in melamine Deuren in houtfineer	P14071MBN € 400*	P14171MBN € 755*	P14271MBN € 1215*	P14275MBN € 1240*
Koffer en deuren in houtfineer	P14071N € 745*	P14171N € 1330*	P14271N € 2125*	P14275N € 2150*

Open bibliotheekkasten

LxDcm : 90x40



	H.81 - 2 legborden	H.119 - 3 legborden	H.194 - 5 legborden
Wanden en legborden melamine	P14880M € 225*	P14890M € 310*	P14895M € 475*
Wanden in houtfineer Legborden in melamine	P14880MBN € 355*	P14890MBN € 495*	P14895MBN € 775*
Wanden en legborden in houtfineer	P14880N € 610*	P14890N € 850*	P14895N € 1315*

Afwerkingen in melamine



Lichte eik
MC



Notelaar
MN



Wit
MB

Werkbladen houtfineer



Lichte eik
NH



Notelaar
NN

Afwerkingen onderstel



Wit
BL



Brons
BR



Chroom
CH



* Producten op bestelling:
contacteer ons.

Zie kleurenpalet op pagina 223.

Algemeen

Werkbladen : 2 afwerkingen

- Werkbladen in melamine met hoge resistentie, bladdikte 37 mm, afwerking Lichte eik, Notelaar of Wit.
- Werkbladen in houtfineer, bladdikte 36 mm, afwerking Lichte eik of Notelaar.
- Alle werkbladen zijn uitgerust met een top access + kabelgoot met een soft touch sluit systeem.

Onderstel : 3 kleuren

- Zeer nette fabricage in staal met lengte 60 mm en dikte 10 mm.
- 3 kleuren : Wit, Brons en Chroom.

Bijhorende opbergssystemen : 3 versies

- L x D x H : 90-120 x 60 x 52 cm
- De deuren en de rug combineren 2 diktes voor een origineel ontwerp.
- Module met lengte 90 cm bestaat uit 2 kleine laden en één grote lade waarin een aktekas of laptop geplaatst kan worden.
- Module met lengte 120 cm combineert 2 laden voor in op te bergen en 1 in

hoogte regelbaar legbord, gesloten met twee deuren.

- De onderkant van de bovenste lade is bekleed met zwart leder
- Het topblad van het opbergstelsel is verzonken (laat toe om staande documenten te blokkeren).

Kasten : 3 versies

- L x D x H : 90 x 40 x 81 – 119 – 194 cm
- De voorzijde combineert 2 verschillende diktes, voor een origineel ontwerp.
- De lijnen van het hout wordt horizontaal geplaatst en neemt ook deel aan globale ontwerp. De houtlijnen lopen horizontaal.

Open bibliotheekkasten: 3 versies

- De wandpanelen en staanders met dikte 18 mm.
- Legborden met dikte 25 mm

De vergadertafels

- Zelfde afwerkingen als de burelen
- De tafel 240 x 120 cm is uitgerust met een top access + kabelgoot voor een complete harmonie. De tafel 420 x 120 cm is uit 2 delen.

Bureautafels



	Zonder frontpaneel Top access rechts		Top access links		Met frontpaneel Top access rechts		Top access links	
	180x90	220x90	180x90	220x90	180x90	220x90	180x90	220x90
Werkblad in melamine Gelakte poten	P1F801M	P1F821M	P1F811M	P1F831M	P1F803M	P1F823M	P1F813M	P1F833M
	€ 1140*	€ 1215*	€ 1140*	€ 1215*	€ 1110*	€ 1180*	€ 1110*	€ 1180*
Werkblad in houtfineer Gelakte poten	P1F801N	P1F821N	P1F811N	P1F831N	P1F803N	P1F823N	P1F813N	P1F833N
	€ 1365*	€ 1470*	€ 1365*	€ 1470*	€ 1440*	€ 1570*	€ 1440*	€ 1570*
Extra onderstel Poten in chroom	+ € 830*	+ € 830*	+ € 830*	+ € 830*	+ € 680*	+ € 680*	+ € 680*	+ € 680*

Bureautafels met opbergstelsel



	Zonder frontpaneel Top access rechts		Top access links		Met frontpaneel Top access rechts		Top access links	
	204x150	244x150	204x150	244x150	204x150	244x150	204x150	244x150
Werkblad in melamine Gelakte poten	P1F805M	P1F825M	P1F815M	P1F835M	P1F807M	P1F827M	P1F817M	P1F837M
	€ 1995*	€ 2065*	€ 1995*	€ 2065*	€ 1960*	€ 2030*	€ 1960*	€ 2030*
Werkblad in houtfineer Gelakte poten	P1F805N	P1F825N	P1F805N	P1F825N	P1F807N	P1F827N	P1F807N	P1F827N
	€ 2890*	€ 2995*	€ 2890*	€ 2995*	€ 2965*	€ 3095*	€ 2965*	€ 3095*
Extra onderstel Poten in chroom	+ € 915*	+ € 915*	+ € 915*	+ € 915*	+ € 775*	+ € 775*	+ € 775*	+ € 775*

Vergadertafels



	Aanbouwvergadertafel 140x80	Ronde tafel ø120	8 personen 240x120	14 personen 420x120
Werkblad in melamine Gelakte poten	P1F860M	P1F880M	P1F866M	P1F868M
	€ 515*	€ 660*	€ 1440*	€ 2180*
Werkblad in houtfineer Gelakte poten	P1F860N	P1F880N	P1F866N	P1F868N
	€ 610*	€ 790*	€ 1665*	€ 2590*
Extra onderstel Poten in chroom	+ € 310*	+ € 445*	+ € 935*	+ € 1310*



Een sterk en authentiek karakter

Ontworpen en geproduceerd in overeenstemming met de normen. H1 is een gecertificeerd FSC, ISO 9001 en ISO 14001. Werkbladen en paneelpoten met een dikte van 38 mm. De matte houtafwerking is zeer actueel : Es blond en Es bruin. H1 is ook verkrijgbaar met stalen frame 100 x 40 mm, in een omgekeerde U-vorm, grijs Silicum of grijs Kwarts. De stalen structuurbalk (dikte 3 mm) garandeert de robuustheid.



H1

manager





Een veelzijdig ontwerp

De bureautafel, met een diepte van 90 cm, gaat perfect samen met een extra brede ladeblok, met een open console of met een halfopen retour. Het handvat van de collectie H1 is zeer origineel en maakt het geheel compleet.









Een evenwichtige harmonie

Een geslaagde combinatie van verschillende materialen: Glas, metaal en melamine panelen. Alle 3 voorgesteld in 2 kleuren grijs : Silicum en Kwarts.

De frontpanelen zijn optioneel. De glazen deuren kunnen zoals de werkbladen getint worden. Eveneens beschikbaar in mat glas.





Elegant en harmonisch

De opbergruimtes, open of gesloten, maken de collectie H1 harmonisch compleet. Hetzelfde voor de vergadermodule, met afmetingen 110 x 110 cm, oneindig combineerbaar.



Algemeen

H1
Kleurenpalet

Werkbladen

2 mogelijkheden :

- Werkblad in melamine bladdikte 38 mm, afwerking Es blond of Es bruin.

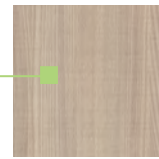
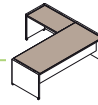

Es blond
FB



Es bruin
FM

- Werkblad in gehard glas, bladdikte 10 mm, onderaan gelakt in Silicium of Kwarts.

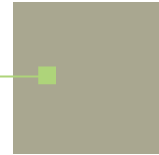
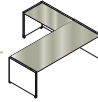

Silicium
GS



Kwarts
GQ

Onderstel

2 mogelijkheden :

- Paneelpoten in melamine met dikte 38 mm, afwerking Es blond of Es bruin.

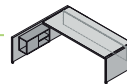

Es blond
FB



Es bruin
FM

- Metalen onderstel in U-vorm, in gelakt staal 100 x 40 mm (dikte 2 mm), gelakt in kleur Silicium of Kwarts. Versterkt door een structuurbalk 25 x 25 (dikte 3 mm).

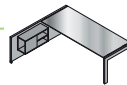

Silicium
ES



Kwarts
EQ

Opbergssystemen

Mobiele ladeblokken, bijzetmeubel, console en extra brede ladeblok in melamine met dikte 18 mm, afwerking in Es blond of Es bruin.

Het open stuk van de returns en de extra brede ladeblokken zijn in melamine afwerking Silicium met de afwerking Es blond en afwerking Kwarts met de afwerking Es bruin.

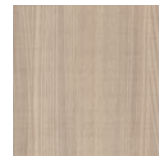
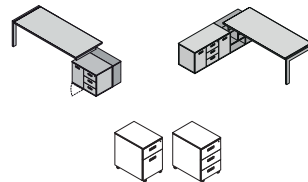

Es blond
FB



Es bruin
FM

Modulaire kasten

De koffer van de kasten in melamine kleur aluminium (dikte 18 mm). De deuren, topbladen en de zijpanelen in Es blond en Es bruin.

De binnenkant van het glas (dikte 5mm) is gelakt in Silicium of Kwarts. De glazen deuren zitten in een aluminium kader.

De 2 boekenkasten zijn in melamine (dikte 18 mm), kleur Silicium of Kwarts.

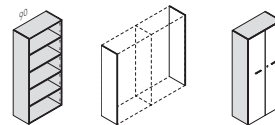

Silicium
FS



Kwarts
FQ

Bibliotheekkasten

De verticale panelen, dezelfde als de legborden, zijn in melamine (dikte 38 mm), kleur Silicium of Kwarts.

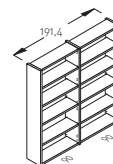

Silicium
FS



Kwarts
FQ

Frontpanelen

Structureel met de paneelpoten, dezelfde afwerking als het werkblad (Es blond, Es bruin).

Optioneel met het metalen onderstel, kleur Silicium of Kwarts.

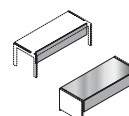

Silicium
FS



Kwarts
FQ

Bureautafels

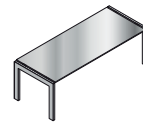
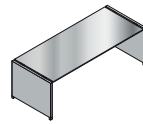
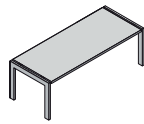
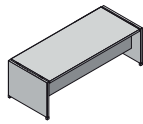

	Werkblad in melamine				Werkblad in glas			
	Paneelpoten		Metalen onderstel		Paneelpoten		Metalen onderstel	
160x90	H1P701F	€ 535*	H1F701F	€ 1240*	H1P701G	€ 1290*	H1F701G	€ 1780*
180x90	H1P711F	€ 560*	H1F711F	€ 1265*	H1P711G	€ 1380*	H1F711G	€ 1875*
200x90	H1P721F	€ 575*	H1F721F	€ 1295*	H1P721G	€ 1480*	H1F721G	€ 1975*

Hoekbureau met aanbouwtafel 105x60

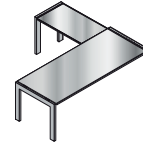
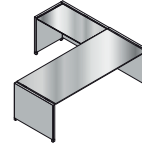
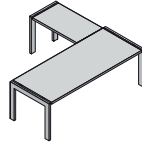
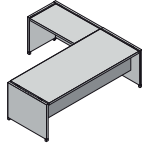

	Werkblad in melamine				Werkblad in glas			
	Paneelpoten		Metalen onderstel		Paneelpoten		Metalen onderstel	
160x195	H1P704F	€ 960*	H1F704F	€ 1995*	H1P704G	€ 2265*	H1F704G	€ 2835*
180x195	H1P714F	€ 980*	H1F714F	€ 2015*	H1P714G	€ 2360*	H1F714G	€ 2930*
200x195	H1P724F	€ 995*	H1F724F	€ 2050*	H1P724G	€ 2460*	H1F724G	€ 3025*

Samengesteld bureau met aanbouwtafel « muur »

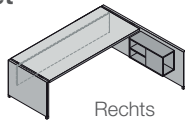

Rechts

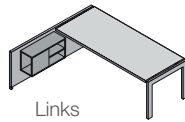

Links

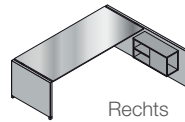

Rechts

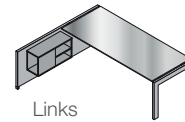

Links

	Werkblad in melamine				Werkblad in glas			
	Paneelpoten		Metalen onderstel		Paneelpoten		Metalen onderstel	
160x190 - Links	H1P706F	€ 825*	H1F706F	€ 1275*	H1P706G	€ 1575*	H1F706G	€ 1765*
- Rechts	H1P705F	€ 825*	H1F705F	€ 1275*	H1P705G	€ 1575*	H1F705G	€ 1765*
180x190 - Links	H1P716F	€ 845*	H1F716F	€ 1295*	H1P716G	€ 1670*	H1F716G	€ 1860*
- Rechts	H1P715F	€ 845*	H1F715F	€ 1295*	H1P715G	€ 1670*	H1F715G	€ 1860*
200x190 - Links	H1P726F	€ 870*	H1F726F	€ 1325*	H1P726G	€ 1770*	H1F726G	€ 1960*
- Rechts	H1P725F	€ 870*	H1F725F	€ 1325*	H1P725G	€ 1770*	H1F725G	€ 1960*

Tafels met extra brede ladeblok

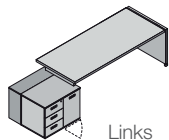

Links

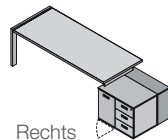

Rechts

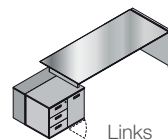

Links

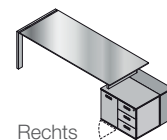

Rechts

	Werkblad in melamine				Werkblad in glas			
	Paneelpoten		Metalen onderstel		Paneelpoten		Metalen onderstel	
215x90 - Links	H1P703F	€ 1315*	H1F703F	€ 1555*	H1P703G	€ 1855*	H1F703G	€ 2090*
- Rechts	H1P702F	€ 1315*	H1F702F	€ 1555*	H1P702G	€ 1855*	H1F702G	€ 2090*
235x90 - Links	H1P713F	€ 1360*	H1F713F	€ 1600*	H1P713G	€ 1965*	H1F713G	€ 2210*
- Rechts	H1P712F	€ 1360*	H1F712F	€ 1600*	H1P712G	€ 1965*	H1F712G	€ 2210*
255x90 - Links	H1P723F	€ 1380*	H1F723F	€ 1625*	H1P723G	€ 2065*	H1F723G	€ 2300*
- Rechts	H1P722F	€ 1380*	H1F722F	€ 1625*	H1P722G	€ 2065*	H1F722G	€ 2300*

Tafels met console

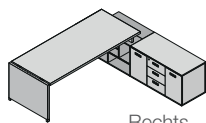

Rechts

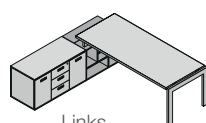

Links

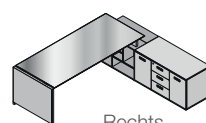

Rechts

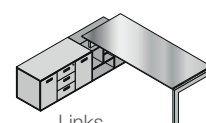

Links

	Werkblad in melamine				Werkblad in glas			
	Paneelpoten		Metalen onderstel		Paneelpoten		Metalen onderstel	
178x210	H1P707F	€ 1625*	H1F707F	€ 1865*	H1P707G	€ 2165*	H1F707G	€ 2400*
198x210	H1P717F	€ 1670*	H1F717F	€ 1910*	H1P717G	€ 2275*	H1F717G	€ 2515*
218x210	H1P727F	€ 1695*	H1F727F	€ 1935*	H1P727G	€ 2375*	H1F727G	€ 2610*

Modulaire opbergssystemen

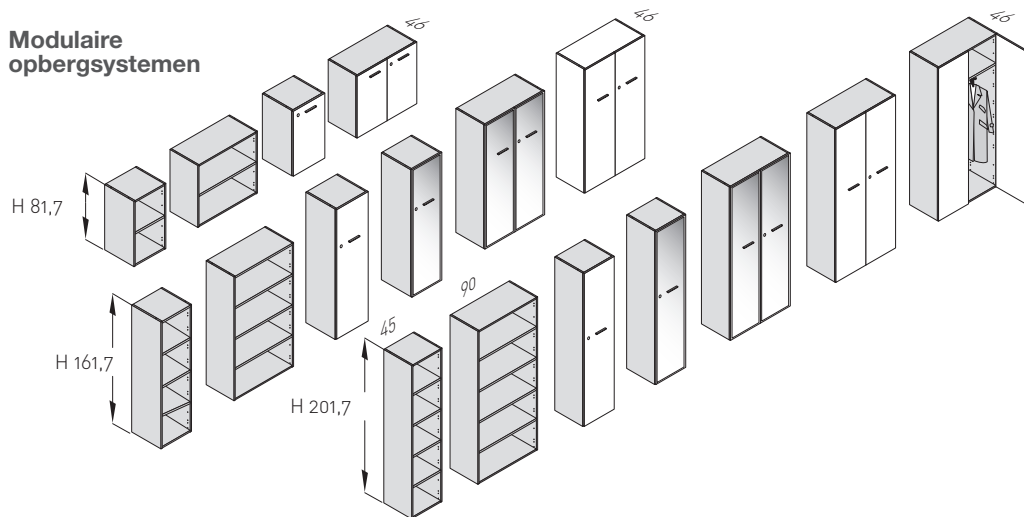

H1

Prijslijst

* Producten op bestelling: contacteer ons

Kies uw afwerking op het kleurenpalet (zie pagina 151).

L.45

- Zonder deuren
- 1 houten deur - Links
- Rechts
- 1 glazen deur - Links
- Rechts

H.82

H14700	€ 135*
H14702	€ 220*
H14701	€ 220*

H.162

H14710	€ 210*
H14712	€ 325*
H14711	€ 325*
H14718	€ 505*
H14717	€ 505*

H.201

H14720	€ 275*
H14722	€ 415*
H14721	€ 415*
H14728	€ 620*
H14727	€ 620*

L.90

- Zonder deuren
- 2 houten deuren
- 2 glazen deuren
- 2 deuren met getintglas
- 1/2 garderobe

H14730	€ 175*
H14731	€ 310*

H14740	€ 275*
H14741	€ 485*
H14747	€ 745*
H14748	€ 1495*

H14750	€ 365*
H14751	€ 630*
H14757	€ 960*
H14758	€ 1915*
H14760	€ 630*

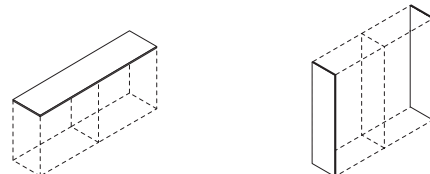

Topbladen

L.45 H14900	€ 40*
L.90 H14901	€ 55*
L.135 H14902	€ 70*
L.180 H14903	€ 90*
L.225 H14904	€ 105*
L.270 H14905	€ 125*

Zijpanelen

H. 82 H14910	€ 100*
H. 162 H14911	€ 155*
H. 201 H14912	€ 205*

Bijhorende opbergssystemen



Mobiele ladeblokken

LxDxHcm : 42x56x60

2 laden H14820	€ 285*
3 laden H14830	€ 285*

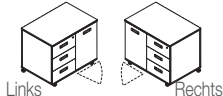

Bijzetmeubel L.81

DxHcm : 54x60

Links H14809	€ 480*
Rechts H14807	€ 480*

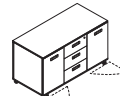

Bijzetmeubel L.120

DxHcm : 54x60

H1 4805	€ 605*
---------	--------

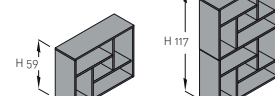

Modulaire boekenkasten

LxDcm : 81x27

H. 59 H14880	€ 190*
H. 117 H14890	€ 375*

Bibliotheek opbergssystemen

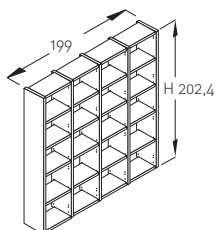

Open bibliotheekkasten

L. 199 cm
4 kolommen

H.162 H14840	€ 1640*
H.202 H14845	€ 1890*

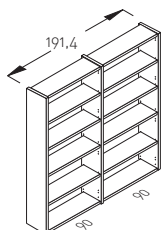

L. 192 cm
2 kolommen

H14850	€ 1140*
H14855	€ 1330*

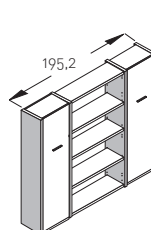

Samengestelde bibliotheekkasten

L. 195 cm
1 centrale kolom

H14860	€ 1610*
H14865	€ 1890*

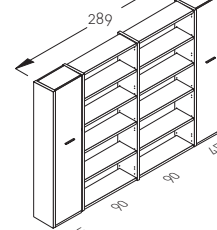

L. 289 cm
2 centrale kolommen

H14870	€ 2130*
H14875	€ 2500*

Optionele frontpanelen (H. 40 cm)

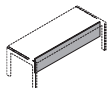

Voor het hoofdwerkblad

L.160 H1P916	€ 55*	H1P921	€ 50*
L.180 H1P918	€ 65*	H1P922	€ 55*
L.200 H1P920	€ 70*	H1P923	€ 60*

Vergadertafels

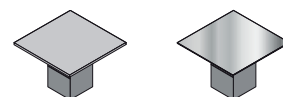

L.110x110 cm		
Werkblad in hout H1P758F		€ 420*
Werkblad in glas H1P758G		€ 945*



Een sterke identiteit

De collectie H2 heeft een resoluut innovatief ontwerp: Structuur in onder druk gegoten aluminium, voorgesteld in wit, aluminium of zwart.

3 verschillende materialen voor de werkbladen: melamine (bladdikte 18 mm), voorgesteld in 2 houtsoorten of in 2 effen kleuren. Of in mat of glanzend laminaat (bladdikte 20 mm) voorgesteld in 24 kleuren/afwerkingen. Of in gehard glas (bladdikte 10 mm): onderaan wit gelakt, silicium, kwarts, rood of zwart.



H2

manager





Een unieke atmosfeer

Perfekte afwerking voor het onderstel, gemaakt uit onder druk gegoten aluminium. De combinatie van meerdere tafels is zeer elegant om bijvoorbeeld een vergaderruimte te vormen.







Een prachtige architectuur

De collectie H2 biedt ook esthetische en functionele vergaderruimtes, met een succesvolle integratie van de computerschermen.

De bijhorende kantoorkasten, specifiek voor de collectie H2, open of gesloten met draaideuren, vergroten de H2 ambiance in de werkruimte.







Spel van kleuren en materialen

De uitzonderlijke sterkte van de H2 structuur maakt de realisatie van vergadertafels tot 460 cm (diepte 1 of 120 cm) lang mogelijk, en dit op 6 poten.

De werkbladen worden voorgesteld in melamine (bladdikte 18 mm), mat of glanzend laminaat (bladdikte 20 mm), of in gehard glas (bladdikte 10 mm).



Algemeen

Werkbladen

3 mogelijkheden:

- Werkblad in melamine met bladdikte 18 mm, houtdecor Es blond of Es bruin, afwerking Silicum of Kwartz



Es blond
FB

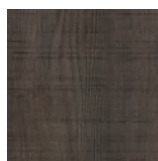

Es bruin
FM



Silicum
FS



Kwartz
FQ

- Werkblad in glas, bladdikte 10 mm, onderaan gelakt in Wit, Silicum, Kwartz, Rood of Zwart

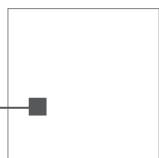

Wit
GB



Silicum
GS



Kwartz
GQ



Rood
GR



Zwart
GN

- Gestratificeerd werkblad 10/10, bladdikte 20 mm. Afwerking Mat of glanzend. 12 verschillende kleuren.

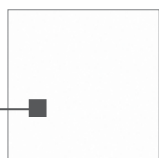

Wit
HB



Zand
HS



Blauw
HL



Groen
HV



Oranje
HO

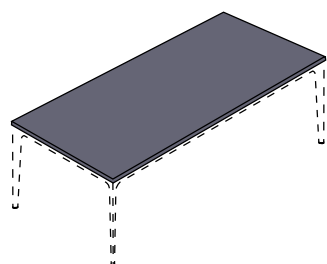

Fuchsia
HF



Rood
HR



Paprika
HP



Koningsblauw
HE



Marineblauw
HM



Antraciet
HA

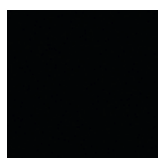

Zwart
HN

Structuur

Onderstel in onder druk geperst aluminium, Bovenste gedeelte gaat gestroomlijnd over in een V-vorm voor een perfecte aansluiting met het frame. Kader in geprofileerd aluminium in een 1/4 ovale vorm. 3 kleuren beschikbaar: Wit, Aluminium en Zwart.



Wit
BL

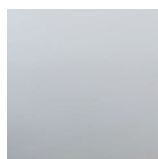

Aluminium
AL



Zwart
NR

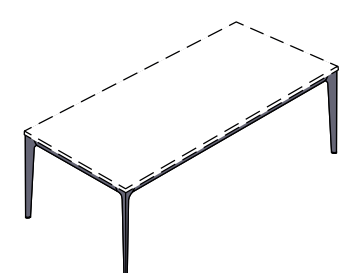

Frontpaneel

In gelakt metaal (dikte 20/10), kleur Wit, Aluminium of Zwart. L. x H. : 156 x 35 cm.

Bibliotheekkasten

Open en met met klapdeuren. Diepte 37 cm. Onmisbare wandbevestigingen. Gemaakt in melamine met dikte 18 mm. Afwerking Silicum of Kwartz. Onderstel in onder drukt geperst Aluminium.



Silicum
FS



Quartz
FQ

Bijhorende kasten van de collectie H1 (ladeblokken, bijzetmeubels, modulaire kasten,...) gaan ook samen met de collectie H2.

Tafels diepte 140 cm

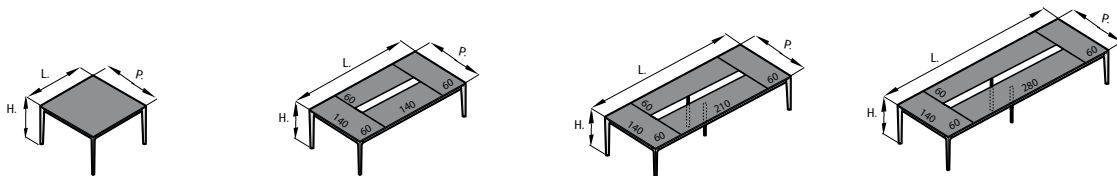

	LxDxHcm: 140x140x76,5	LxDxHcm: 260x140x76,5	LxDxHcm: 330x140x76,5	LxDxHcm: 400x140x76,5
Werkblad in melamine	H21414F	H21426F	H21433F	H21440F
Werkblad gestratificeerd	-	H21426H	H21433H	H21440H
	€ 2240*	€ 3950*	€ 4450*	€ 5050*
		€ 4850*	€ 5550*	€ 6340*

Tafels diepte 160, 200 en 240 cm

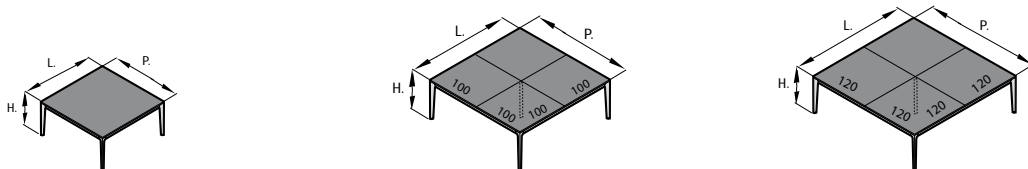

	LxDxHcm: 160x160x76,5	LxDxHcm: 200x200x76,5	LxDxHcm: 240x240x76,5
Werkblad in melamine	H21616F	H22020F	H22424F
Werkblad gestratificeerd	-	H22020H	H22424H
	€ 2465*	€ 3200*	€ 3475*
		€ 4325*	€ 4950*

Bibliotheekkasten

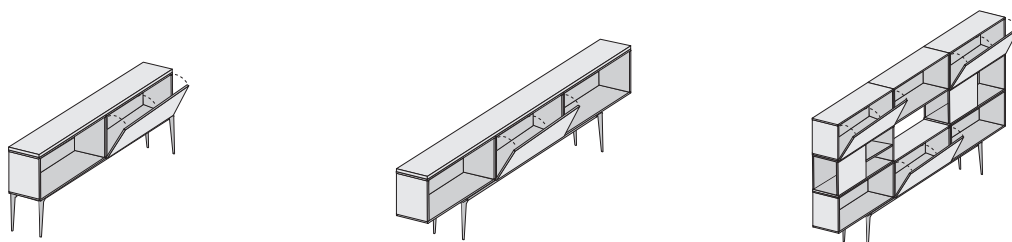

LxDxHcm: 180x37x85	LxDxHcm: 270x37x85	LxDxHcm: 270x37x165
H24891	H24893	H24895
€ 1810*	€ 1950*	€ 3895*



Opleidingstafels met koffer om computerschermen in op te bergen

Bijhorende kasten

Zie pagina 153.

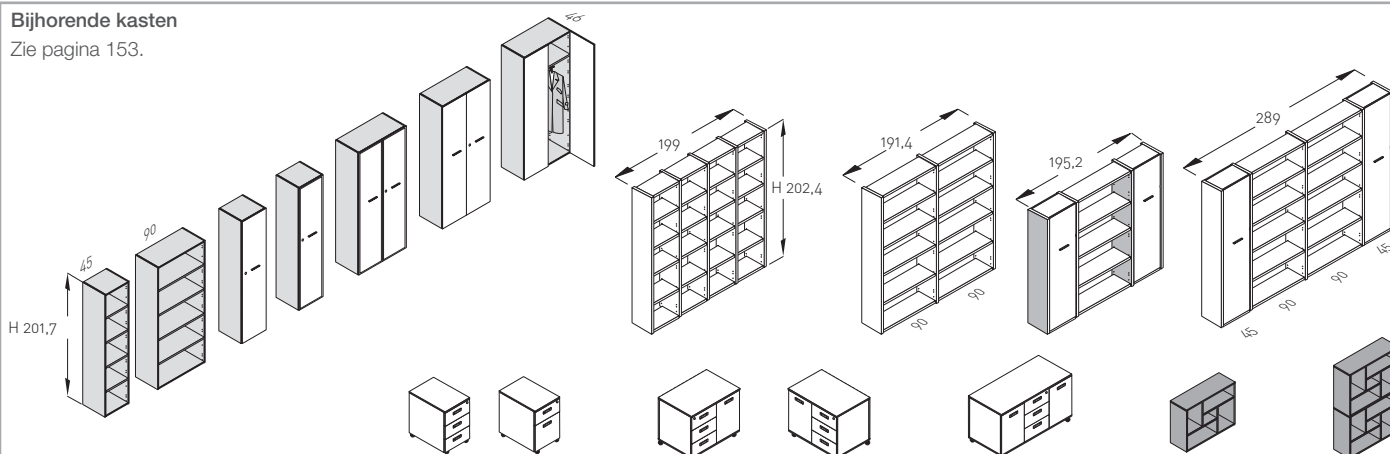

* Producten op bestelling: contacteer ons.

Code te vervolledigen met afwerking (volgens kleurenpalet, zie p. 161).

Tafels diepte 100 cm

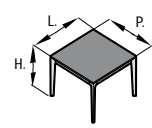
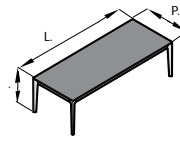
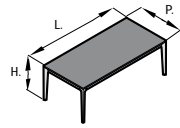
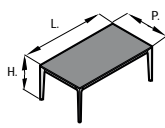

	LxDxHcm: 180x100x76,5	LxDxHcm: 210x100x76,5	LxDxHcm: 250x100x76,5	LxDxHcm: 100x100x76,5
Werkblad in melamine	H21018F € 2140*	H21021F € 2250*	H21025F € 2315*	H21010F € 1885*
Werkblad gestratificeerd	H21018H € 2650*	H21021H € 2840*	H21025H € 3015*	H21010H € 2175*
Werkblad in glas	H21018G € 3200*	H21021G € 3490*	-	H21010G € 2500*

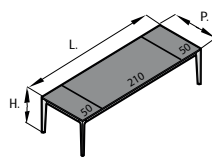
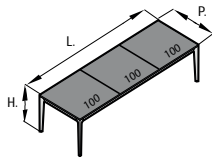

Metalen frontpaneel

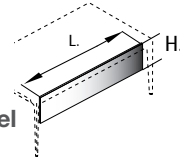

Bijzettafel

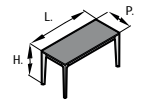

	LxDxHcm: 300x100x76,5	LxDxHcm: 350x100x76,5	LxHcm: 156x35	LxDxHcm: 120x60x76,5
Werkblad in melamine	H21030F € 3210*	H21035F € 3620*	H20916F € 290*	H20612F € 600*
Werkblad gestratificeerd	H21030H € 4100*	H21035H € 4600*	-	H20612H € 795*
Werkblad in glas	H21030G € 5050*	-	-	-

Tafels diepte 120 cm

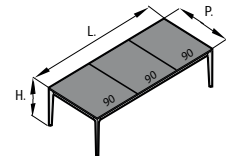
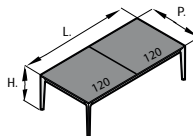
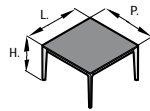

	LxDxHcm: 120x120x76,5	LxDxHcm: 240x120x76,5	LxDxHcm: 270x120x76,5
Werkblad in melamine	H21212F € 1985*	H21240F € 2500*	H21227F € 3250*
Werkblad gestratificeerd	H21212H € 2350*	H21240H € 3240*	H21227H € 4100*
Werkblad in glas	H21212G € 2800*	H21240G € 4210*	H21227G € 5250*

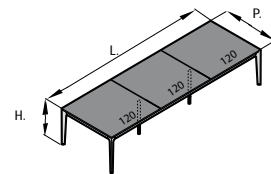
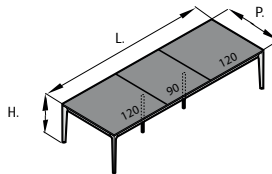
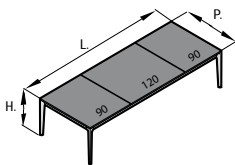

	LxDxHcm: 300x120x76,5	LxDxHcm: 330x120x76,5	LxDxHcm: 360x120x76,5
Werkblad in melamine	H21230F € 3385*	H21233F € 3700*	H21236F € 3790*
Werkblad gestratificeerd	H21230H € 4325*	H21233H € 4700*	H21236H € 4920*
Werkblad in glas	H21230G € 5480*	H21233G € 6050*	H21236G € 6350*

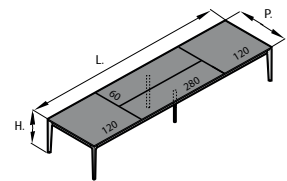
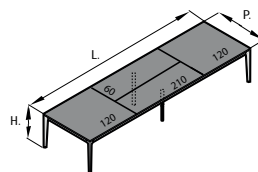
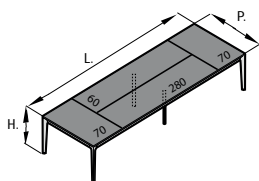

	LxDxHcm: 420x120x76,5	LxDxHcm: 450x120x76,5	LxDxHcm: 520x120x76,5
Werkblad in melamine	H21242F € 4850*	H21245F € 4825*	H21252F € 5200*
Werkblad gestratificeerd	H21242H € 6140*	H21245H € 6210*	H21252H € 6775*
Werkblad in glas	-	-	-

Bureau- stoelen

Rug in stof

P. 166/173



P. 166



P. 167



P. 170



P. 173

P. 172



P. 177



Bureau- stoelen

Rug in
netbespanning

P. 169/179

P. 169



P. 170



P. 171



P. 175



Zen mesh

P. 174



P. 176



P. 178



P. 178



P. 179



Multi- functionele stoelen

P. 180/187

P. 183



P. 180



P. 184



P. 185



P. 186



P. 186



P. 187



P. 187



Directie- stoelen

P. 190/198

P. 190



P. 193



P. 192



P. 195



P. 194



P. 196



P. 197



P. 198



Maximaal comfort

& ergonomie gegarandeerd

ACTIV Synchron-mechanisme
De rug en het zitvlak bewegen synchroon. Het mechanisme is regelbaar in intensiteit in functie van het gewicht van de gebruiker.

SYD Synchron gedecentreerd mechanisme
De rug en het zitvlak bewegen synchroon. Het mechanisme is regelbaar in intensiteit in functie van het gewicht van de gebruiker. Naast de gecoördineerde hoek tussen de rugleuning en zitting, is dit mechanisme gedecentreerd onder het zitvlak, om het comfort van de gebruiker te verhogen.

AC Zitdiepte-verstelling
voor een perfecte pasvorm aangepast aan de gebruiker.

BD gedecentreerd kantel-mechanisme
heeft een instelbare intensiteit. Hiermee verhoogt het comfort van de gebruiker.

BC Gecentreerd kantel-mechanisme
heeft een instelbare intensiteit. Hiermee verhoogt het comfort van de gebruiker.

TD Regel de weerstand van de leuning
naargelang de gebruiker

SA Anti-terugkeer systeem
om te voorkomen dat de rugleuning plots terug komt.

4P Het blokkeren van de rugleuning
is blokkeerbaar in 4 posities.

5P Het blokkeren van de rugleuning
is blokkeerbaar in 5 posities.

AH Aanpassing zithoogte
door pneumatische vijzel.

DH Het blokkeren van de helling
door een rack-systeem meestal 7 posities.

SH Lumbale ondersteuning regelbaar in de hoogte
voor een optimale ondersteuning voor de rug van de gebruiker, blokkeerbaar op 4 posities.

SP Lumbale ondersteuning regelbaar in de diepte
voor een optimale ondersteuning voor de rug van de gebruiker.

TH Hoofdsteun regelbaar in de hoogte
voor de optimale aanpassing aan de vorm van de gebruiker.

TI Hoofdsteun regelbaar bij het kantelen
voor perfecte aanpassing aan de vorm van de gebruiker.

AR Armleuningen regelbaar in de hoogte

HL Armleuningen regelbaar in de hoogte en in de breedte



Stoelen
Soft seating
P. 188/189

club
GLOBE

Zitmeubelen

Alle stoelen op wieltjes zijn conform aan de Europese normen EN 1335-1-2-3, 13761 en EN 1022. Bijna alle stoelen worden gefabriceerd onder het kwaliteitssysteem ISO 9001 en milieuvriendelijkheid ISO 14001: een gewaarborgde duurzaamheid.

Alle houten onderdelen komen van eco-beheerde bossen. Geen enkel schuim bevat CFC. Alle stoelen zijn 10 jaar gewaarborgd binnen het kader van een normaal gebruik. De veelvuldig voorgestelde regelingen dankzij de verschillende dynamische mechanismen laten elke gebruiker toe de juiste persoonlijke instelling te vinden.



Verhogingskit
Bevestigt zich aan elke bureaustoel met wieltjes en laat het regelen in de hoogte toe van het zitvlak van 550 tot 800 mm. De voetsteun, in zwart gelakt staal, is regelbaar in de hoogte. Geleverd met 5 doppen ter vervanging van de wieltjes.

FOREH001 € 35



Wieltjes voor parket
Een set van 5 wieltjes van ø 65 mm voorzien met loopvlak-rubber voor gebruik op harde oppervlakten.

ø 50mm FOROU001 € 10

ø 65mm FOROU002 € 20



Anti-statische wielen
Een set van 5 wieltjes met een diameter van 50 mm, auto-rem en anti-statisch.

FOROU003 € 35



Prima



Synchronmechanisme, regelbare weerstand volgens het gewicht van de gebruiker. Rugleuning multi-blokkeerbaar (4 posities). Regelbaar in de hoogte via stelijzer (7 posities). Zitting gevuld met schuim, dichtheid 40kg/m³. Poten in verstevigd nylon. Wielletjes auto-rem. Armleuningen in hoogte regelbaar.

Bureaustoel zonder armleuningen
F0010 € 120

Optie armleuningen



Regelbaar in de hoogte.
Soft touch armsteunen.
F0010AC1
€ 40

Bekleding stoffen op bestelling: contacteer ons

Andere kleuren
Zie kleurenpalet op pagina 227

Bekleding stof op voorraad



BNA



Reflex



Synchronmechanisme regelbaar in intensiteit en blokkeerbaar in 4 posities. Zeer comfortabele zitting gevuld met dik schuim, dichtheid 40kg/m³. Zeer groot zit-comfort dankzij een dik en dicht schuim (40kg/m³ zitvlak en rugleuning). Rugleuning multi-blokkeerbaar (4 posities), regelbaar in de hoogte via stelijzer (7 posities). Veiligheidssysteem anti-retour rugleuning. Poten in versterkt nylon. Wielletjes auto-rem. Armleuningen zijn regelbaar in de hoogte.

Bureaustoel zonder armleuningen
F0020 € 160

Optie armleuningen



Regelbaar in de hoogte.
Soft touch armsteunen.
F0020AC1
€ 50

Andere kleuren
Zie kleurenpalet op pagina 227

Bekleding stoffen op voorraad



BNA

BNC

Bekleding stoffen op bestelling: contacteer ons



YBP

BNE

BNJ

BNH

YBL



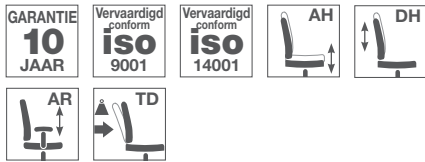

Activ +

Asynchroonmechanisme voor een «gepersonaliseerd» comfort: afzonderlijke instelling van de zitting en de helling van de rugleuning. Rugleuning in verschillende posities blokkeerbaar, regelbaar in de hoogte via stelwijzer (6 posities). Poten in versterkt nylon. Wielotjes auto-rem. Armleuningen zijn regelbaar in de hoogte.



Bureaustoel zonder armleuningen
F0030 € 159

Optie armleuningen



Regelbaar in de hoogte.
Soft touch armsteunen.
F0030AC1
€ 50

Simili leder
op voorraad



VNA

Bekleding stoffen
op voorraad



BNA



YBP



BNE

Bekleding stoffen op bestelling:
contacteer ons



BNC



BNJ



BNH



YBL

Andere kleuren

Zie kleurenpalet op pagina 227

* Producten op bestelling:
contacteer ons

Flash

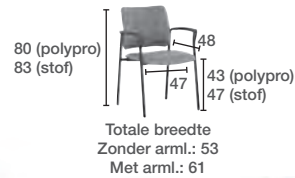

Bezoekersstoel zonder armleuningen

Metalen onderstel met 4 poten (ronde buis 25 mm). Zeer comfortabele zitting gevuld met schuim, dichtheid 30kg/m³. Rug bekleed met zwarte netbespanning op een kader uit polypropyleen. Onderstel beschikbaar in epoxy gelakt zwart of chroom. Uitgerust met anti-slip beschermingsdoppen. Stapelbaar per 6 stuks.

Onderstel in zwart

V1110

€ 90

Onderstel in chroom

V1115

€ 100*

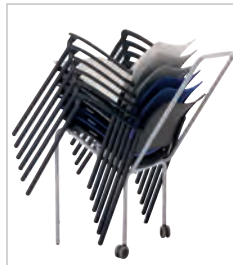

Transportkar

Op wieltjes, heeft een opslagcapaciteit van 6 stoelen.

VOCHA002

€ 195

Bezoekersstoel met armleuningen

Dezelfde karaktereigenschappen als het model hiernaast. Zwarte armleuningen geïntegreerd in de structuur. Stapelbaar per 6 stuks.

Onderstel in zwart

V1111

€ 110

Onderstel in chroom

V1116

€ 120*

Now



Bezoekersstoel op 4 poten

Stoel op 4 poten, verchroomd epoxy gelakte buis van ø 25 mm. Zitting gevuld met schuim, dichtheid 30kg/m³. Rug bekleed met zwarte netbespanning op een kader uit polypropyleen. Armsteunen in zwart nylon. Onderaan de zitting is er een veiligheidskuip. Stapelbaar per 4 stuks.

V1140

€ 165*

Bezoekersstoel met slede onderstel

Slede onderstel, verchroomd epoxy gelakte buis van ø 25 mm. Zitting gevuld met schuim, dichtheid 30kg/m³. Rug bekleed met zwarte netbespanning op een kader uit polypropyleen. Armsteunen in zwart nylon. Onderaan de zitting is er een veiligheidskuip. Stapelbaar per 4 stuks.

V1145

€ 150

Bekleding stof
op voorraad



BNA

Bekleding stoffen op bestelling:
contacteer ons



BNC



BNE



BNJ



BNH

Andere kleuren

Zie kleurenpalet op pagina 227



First

Excentrisch synchroonmechanisme, regelbaar in intensiteit volgens gewicht van de gebruiker, blokkeerbaar in 4 posities. Zeer comfortabele zitting gevuld met schuim, dichtheid 40kg/m³. De rug in zwarte netbespanning uitgerust met een lumbale ruggensteun is regelbaar in de hoogte. Veiligheidssysteem anti-retour. Onderstel in versterkt nylon (kleur zwart). Wielletjes auto-rem.



Bureaustoel zonder armleningen

F0040 € 205



Opties

Armleningen



Regelbaar in de hoogte. Soft touch armsteunen.

F0040AC1
€ 40

Hoofdsteen



Kantelbare hoofdsteen, zwarte stof.

F0040TE1BNA
€ 25

Bekleding stof op voorraad



BNA

Bekleding stoffen op bestelling: contacteer ons



BNC



BNE



BNJ



BNH

Andere kleuren

Zie kleurenpalet op pagina 227



Skipper



Excentrisch synchronmechanisme, regelbaar in intensiteit volgens het gewicht van de gebruiker, blokkeerbaar in 5 posities. Zitting regelbaar in de diepte (60 mm) en aanpasbaar aan elke gebruiker. Comfortabele zitting gevuld met schuim, densiteit 40 kg/m³. De rug in zwarte netbespanning is uitgerust met een lumbale ruggensteun. Veiligheidssysteem anti-retour. Onderstel in gepolijst aluminium. Armleuningen regelbaar in de hoogte en breedte, verschuifbare soft touch armsteunen. Wielotjes auto-rem. Bekijk de beschikbare kleuren onderaan deze pagina.

Bureaustoel met armleuningen

F0050 € 395



De rug in netbespanning, vastgemaakt aan de verchromde kolommen, biedt een groot comfort en zorgt voor een grote souplesse en rugondersteuning. Lumbale ruggensteun regelbaar in de hoogte.

Drop



Excentrisch synchronmechanisme, regelbaar in intensiteit volgens gewicht van de gebruiker, blokkeerbaar in 5 posities. Zitting regelbaar in de diepte (60 mm) en aanpasbaar aan elke gebruiker. Zeer comfortabele zitting gevuld met schuim, densiteit 40 kg/m³. De ergonomische rugleuning is regelbaar in de hoogte d.m.v. een ontspanknop. Veiligheidssysteem anti-retour. Onderstel in versterkt zwart nylon. Wielotjes auto-rem.

Bureaustoel zonder armleuningen

F0060 € 275



Armleuningen

Regelbaar in de hoogte
Regelbaar in de breedte
Soft touch armsteunen

F0060AC1 € 60

Bekleding stoffen op voorraad



BNA YBP

Bekleding stoffen op bestelling : contacteer ons

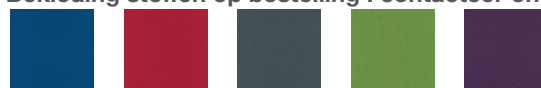

BNC BNE BNJ BNH YBL

Andere kleuren

Zie kleurenpalet op pagina 227



T.Line

Excentrisch synchroonmechanisme, regelbaar in intensiteit volgens gewicht van de gebruiker, blokkeerbaar in 5 posities. Zitting regelbaar in de diepte (60 mm) en aanpasbaar aan elke gebruiker. Zeer comfortabele zitting gevuld met schuim, dichtheid 35 kg/m³.

De rug in zwarte netbespanning is uitgerust met een lumbale ruggensteun die regelbaar is in de hoogte. Veiligheidssysteem anti-retour. Onderstel in versterkt zwart nylon. Wielotjes auto-rem.



Opties

Armlenningen



Model ECO
Regelbaar in de hoogte

FOACC001
€ 40



Model 2D
Regelbaar in de hoogte.
Soft touch armsteunen

FOACC002
€ 50



Model 3D
Regelbaar in de hoogte
Regelbaar in de breedte
Verschuifbare soft touch armsteunen

FOACC003
€ 75

Aluminium gepolijst onderstel



FOBAS001
€ 60

Bureaustoel zonder armlenningen

F0070 € 235

Bekleding stoffen op voorraad



BNA

BNC

YBL

Bekleding stoffen op bestelling : contacteer ons



YBP

BNE

BNJ

BNH

Andere kleuren

Zie kleurenpalet op pagina 227



Zen XL

Hoge rug met geïntegreerde ruggensteun, regelbaar in de hoogte. Armleuningen 3D, regelbaar in de hoogte en breedte. Verschuifbare soft touch armsteunen. Onderstel in versterkt gepolijst aluminium.

Bureaustoel met armleuningen

F0080 € 365

Bekleding stof op voorraad



BNA

Andere kleuren

Zie kleurenpalet op pagina 227



* Producten op bestelling: contacteer ons

Bezoekersstoel

Metalen onderstel met 4 poten (ronde buis 20 mm), epoxy gelakt zwart of chroom. Uitgerust met anti-slip beschermingsdoppen. Zeer comfortabele zitting en rug gevuld met schuim, densiteit 40 kg/m³. Armleuningen uitgerust met nylon armsteunen. Stapelbaar tot 4 stoelen.

		4 poten		4 poten op wieltjes		Slede onderstel	
		Structuur in zwart (NR) of aluminium (AL)					
Zonder armleuningen	NR	V2010	€ 90	V2040	€ 115*	V2070	€ 110*
	AL	V2020	€ 90	V2050	€ 115*	V2080	€ 110*
Met armleuningen	NR	V2011	€ 100*	V2041	€ 120*	V2071	€ 120*
	AL	V2021	€ 100*	V2051	€ 120*	V2081	€ 120*
		Structuur in chroom					
Zonder armleuningen		V2030	€ 100	V2060	€ 125*	V2090	€ 120*
Met armleuningen		V2031	€ 110*	V2061	€ 130*	V2091	€ 130*

Bekleding stoffen op voorraad



BNA



YBP

Andere kleuren

Zie kleurenpalet op pagina 227



Zen Stof

Ontwerp Oscar Buffon

Synchronmechisme, regelbaar in intensiteit naargelang het gewicht van de gebruiker, blokkeerbaar in 5 posities. Zitting regelbaar in de diepte (60 mm) en aanpasbaar aan elke gebruiker. Zeer comfortabele zitting gevuld met polyurethaanschuim, dichtheid 40 kg/m³. Gevulde zitting, polyurethaan schuim dichtheid 40kg/m³, zeer groot comfort. De rugleuning is regelbaar in de hoogte aan de hand van ontspanknop. De vaste rugleuning is uitgerust met een lumbale ruggensteun, regelbaar in de hoogte voor de modellen Manager en XL. Veiligheidssysteem anti-retour. Onderstel in versterkt zwart nylon behalve voor het model XL (gepolijst aluminium). Wieljes auto-rem. Dit gamma is gecertificeerd met het NF-Office Excellence Certificaat.



Bureaustoel zonder armleningen

F0090 € 230



Zen Manager

Hoge ruggensteun uitgerust met een kantelbare hoofdsteen in stof. Lumbale ruggensteun regelbaar in de hoogte. Armleuningen 3D, regelbaar in de hoogte en breedte. Verschuifbare soft touch armsteunen.

Bureaustoel met armleningen

F0100 € 299

Opties

Armleningen



Model ECO
Regelbaar in de hoogte.

FOACC001
€ 40



Model 2D
Regelbaar in de hoogte.
Soft touch armsteunen.

FOACC002
€ 50



Model 3D
Regelbaar in de hoogte
Regelbaar in de breedte
Verschuifbare soft touch armsteunen.

FOACC003
€ 75

Vaste hoofdsteen in zwarte stof



F0090TE1BNA € 35

Aluminium gepolijst onderstel



FOBAS001 € 60

Bekleding stoffen op voorraad



BNA

YBP

Bekleding stoffen op bestelling: contacteer ons



BNC

BNE

BNJ

BNH

YBL

Andere kleuren

Zie kleurenpalet op pagina 227

Al onze prijzen zijn exclusief Btw 21%



Zen mesh manager

Hoge rug uitgerust met een kantelbare hoofdsteun, afgewerkt in dezelfde stof als het zitvlak. Armleuningen 3D, regelbaar in de hoogte en breedte. Verschuifbare soft touch armsteunen. Onderstel in gepolijst aluminium.

Bureaustoel met armleuningen

F0110 € 370

Bekleding stof op voorraad

Netbespanning op voorraad



BNA



RNA

Andere kleuren

Zie kleurenpalet op pagina 227



Lumbale ruggensteun (in chroom)

F0110SL1

€ 55



Totale breedte
Zonder arml.: 53
Met arml.: 60



* Producten op bestelling; contacteer ons

Bezoekersstoel

Metalen onderstel met 4 poten (ronde buis 20 mm), epoxy gelakt zwart of chroom. Uitgerust met anti-slip beschermingsdoppen. Zeer comfortabele zitting en rug gevuld met schuim, densiteit 40 kg/m³. Armleuningen uitgerust met nylon armsteunen. Stapelbaar tot 4 stoelen.

	4 poten		4 poten op wieljes		Slede onderstel	
	Structuur in zwart (NR) of aluminium (AL)					
Zonder armleuningen	NR V2100	€ 110	V2130	€ 130*	V2160	€ 130*
AL	V2110	€ 110	V2140	€ 130*	V2170	€ 130*
Met armleuningen	NR V2101	€ 120*	V2131	€ 145*	V2161	€ 145*
AL	V2111	€ 120*	V2141	€ 145*	V2171	€ 145*
Structuur in chroom						
Zonder armleuningen	V2120	€ 120	V2150	€ 140*	V2180	€ 140*
Met armleuningen	V2121	€ 130*	V2151	€ 155*	V2181	€ 155*

Bekleding stoffen op voorraad

Netbespanning op voorraad



BNA



YBP



BNE



RNA

Andere kleuren

Zie kleurenpalet op pagina 227



Ontwerp Oscar Buffon

Synchroonmechanisme, regelbaar in intensiteit naargelang het gewicht van de gebruiker, blokkeerbaar in 5 posities. Zitting regelbaar in de diepte (60 mm) en aanpasbaar aan elke gebruiker.

Zeer comfortabele stoel dankzij de combinatie van het met schuim gevulde zitvlak, dichtheid 40kg/m³ en de rug in netbespanning. Veiligheidssysteem anti-retour. Onderstel in versterkte zwart nylon behalve voor het mode Manager (gepolijst aluminium). Wieljes auto-rem.

Dit gamma is gecertificeerd met het NF-Office Excellence Certificaat.



Opties

ArMLEUNINGEN



Model ECO
Regelbaar in de hoogte

FOACC001
€ 40



Model 2D
Regelbaar in de hoogte. Soft touch armsteunen

FOACC002
€ 50



Model 3D
Regelbaar in de hoogte en in de breedte. Verschuifbare soft touch armsteunen

FOACC003
€ 75

Lumbale ruggensteun



Afgewerkt met simili leder. Regelbaar in de hoogte.
F0120SL1
€ 55

Aluminium gepolijst onderstel



FOBAS001
€ 60



Bureaustoel zonder arMLEUNINGEN

F0120 € 240

Andere kleuren
Zie kleurenpalet op pagina 227

Bekleding stoffen op voorraad



Bekleding stoffen op bestelling: contacteer ons



Netbespanning op voorraad



Netbespanning op bestelling: contacteer ons

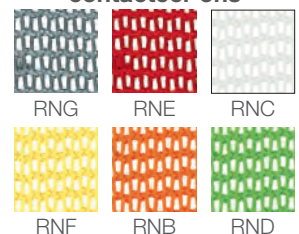

Al onze prijzen zijn exclusief Btw 21%



Bureaustoel manager, rug in netbespanning

Hoge rug in netbespanning, kader in versterkt wit nylon. Lumbale ruggensteun regelbaar in de hoogte. Uitgerust met een inklapbare hoofdsteun, in dezelfde afwerking als de stof van de zitting. Armleuningen regelbaar in de hoogte en de breedte. Soft touch armsteunen.

F0130 € 640

Bekleding stof op voorraad



BNA

Netbespanning op voorraad



RNH



RNM



RNJ



RNL



RNT



RNK

Netbespanning op bestelling : contacteer ons

Bekleding stoffen op bestelling : contacteer ons



YBP



BNJ



YBL

Andere kleuren

Zie kleurenpalet op pagina 227



Producten op bestelling : contacteer ons

Bezoekersstoel met slede onderstel

Metalen onderstel (ronde buis 22 mm) in epoxy gelakt wit. Uitgerust met anti-slip beschermingsdoppen. Zeer comfortabele zitting gevuld met schuim, densiteit 40 kg/m³. Armleuningen met armsteunen in nylon.

V2210 € 270

Bekleding stof op voorraad



BNA



YBP



BNC



BNE



BNJ



BNH



YBL

Bekleding stoffen op bestelling : contacteer ons

Andere kleuren

Zie kleurenpalet op pagina 227

Bezoekersstoel met 4 vaste poten of op wietjes

Metalen onderstel (ronde buis 22 mm) in epoxy gelakt wit. Uitgerust met anti-slip beschermingsdoppen. Zeer comfortabele zitting gevuld met schuim, densiteit 40kg/m³. Armleuningen met armsteunen in nylon.

V2200 € 230*

V2205 € 270*

GARANTIE
10
JAAR

Vervaardigd
conform
ISO
9001

Vervaardigd
conform
ISO
14001



E.T.

Ontwerp Martin BALLENDAT

Dynamisch synchroonmechanisme, regelbaar in intensiteit naargelang het gewicht van de gebruiker, blokkeerbaar in 5 posities. Zitting regelbaar in de diepte (60 mm) en aanpasbaar aan elke gebruiker. Zeer comfortabele zitting en rug gevuld met schuim, dichtheid 40kg/m³. Rug regelbaar in de hoogte (6 posities). Anti-retour systeem. Kuip en onderstel in versterkt wit nylon. Auto-rem wielotjes, diameter 65 mm.



Opties

ArMLEUNINGEN



ArMLEUNINGEN 2D
Regelbaar in de hoogte
Regelbaar in de breedte
Soft touch armsteunen



ArMLEUNINGEN 4D
Regelbaar in de hoogte
Regelbaar in de breedte
Soft touch armsteunen;
+/- 30° draaibaar en
regelbaar in de
diepte (40 mm)

Bureaustoel zonder arMLEUNINGEN

F0140

€ 395

F0140AC1
€ 75

F0140AC2
€ 95

Bekleding stof op voorraad



BNA



YBP



BNC



BNE



BNJ



BNH



YBL

Bekleding stoffen op bestelling : contacteer ons

Andere kleuren

Zie kleurenpalet op pagina 227

Kanji +



Rug, zitting en hoofdsteen in netbespanning voor een optimaal comfort. Dynamisch synchroonmechanisme multi-blokkeerbaar. Zitting regelbaar in de diepte. Armleuningen regelbaar in de hoogte met draaibare armsteunen. Rug regelbaar in de hoogte. Onafhankelijke ruggensteun. Hoofdsteen afstelbaar. De intensiteit van de rug is regelbaar in functie van het gewicht van de gebruiker. Onderstel aluminium, 2-kleurig

Bureaustoel met armleuningen

F0150 835 €



Kanji



Rug, zitting en hoofdsteen in netbespanning voor een optimaal comfort. Dynamisch synchroonmechanisme multi-blokkeerbaar. Zitting regelbaar in de diepte. Armleuningen regelbaar in de hoogte met draaibare armsteunen. Rug regelbaar in de hoogte. Hoofdsteen afstelbaar. De intensiteit van de rug is regelbaar in functie van het gewicht van de gebruiker. Onderstel aluminium, 2-kleurig.

Bureaustoel met armleuningen

F0160 625 €



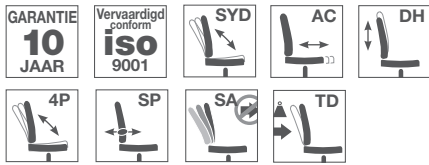

Smart

Dynamisch synchroonmechanisme dat zich automatisch aanpast aan het gewicht van de gebruiker. Rug met anti-retour systeem blokkeerbaar in 4 posities. Rug in netbespanning, regelbaar in de hoogte. Lumbale ruggensteun, regelbaar in de diepte voor een optimaal comfort van de rug. Zeer comfortabele zitting gevuld met polyurethaanschuim, dikte 43 mm en dichtheid 40 kg/m³. Zitting regelbaar in de diepte door middel van een drukknop (50 mm). Onderstel in gepolijst aluminium. Anti-rem wielotjes.



Bureaustoel zonder arMLEUNINGEN

F0170 495 €



Opties

ArMLEUNINGEN



ArMLEUNINGEN 3D
Regelbaar in de hoogte
2 verschillende breedtes.
Verschuif- en draaibare
soft touch armsteunen.
F0170AC1
75 €

Onderstel



Onderstel in gepolijst
aluminium.
F0170BA1
75 €

HoofdstEUN



HoofdstEUN in stof
(idem stoel).
Regelbaar in de hoogte
en de diepte.
F0170TE1
70 €

Stoel met slede onderstel in verchromd staal \varnothing 25 mm (dikte 2 mm). Zeer comfortabele zitting gevuld met geïnjecteerd schuim, dikte 45 mm en dichtheid 50 kg/m³. Ergonomische rugleuning in polyester netbespanning. Armsteunen in polypropyleen.

V1170 285 €

Bekleding stof op voorraad



BNA

Bekleding stoffen op bestelling : contacteer ons



BNE



BNJ



BNH



YBP



YBL

Al onze prijzen zijn exclusief 21%



New
Concept



Een nieuwe stoel bestemd voor verschillende doeleinden. Het is een werkstoel speciaal ontworpen voor diegene, die in hun activiteit, zowel staand als zittend werken (distributiehuisen, laboratoria, onthaal, ...). Deze stoel laat toe om een tussenpositie aan te nemen, niet volledig staand of zittend.

Dit nieuwe concept van zit-sta stoel biedt een comfortabele werkhouding voor de gebruiker, door extra ondersteuning te geven aan de rug. Hierdoor worden fysieke klachten, spier- en skeletaandoeningen vermeden. Het bewegend mechanisme zorgt voor een simultane buiging tussen zitting en rug en is blokkeerbaar in verschillende posities. De zitting is regelbaar in de hoogte, van 44 tot 56 cm (voor de standaard versie) en 56 tot 78 cm (voor de hoge versie). Rugleuning regelbaar door middel van up-down racksysteem. Ronde voetensteun voor de hoge stoel. Vervaardigd uit een koud geïnjecteerd schuim op de bekleding waardoor een homogene en lineaire vorm bekomen wordt. Bekleding in PVC, rugbescherming in platick.

Standaard

F5600

285 €

Hoge stoel

F5610

305 €



PVC op voorraad



Zwart PVD

PVC op bestelling: contacteer ons



Blauw PVE



Grijs PVA

* Producten op bestelling: contacteer ons.

Polyurethaan



Polyurethane bureaustoelen

Rug- en zitvlak in geïnjecteerd polyurethaan. Regelbaar in de hoogte dankzij gasveerpomp. Voetensteun regelbaar in de hoogte. Onderstel in versterkt nylon. Steldoppen in versterkt polyurethaan. Kleur zwart. De standaard stoelen worden geleverd met wieltjes, de hoge stoelen met steldoppen.

Asynchrone bureaustoel

Het asynchrone mechanisme laat toe om de rugleuning en de zitting afzonderlijk te regelen. Rugleuning regelbaar in de hoogte d.m.v. draaiknop. Articulatie van de rugleuning. Zitting regelbaar in de hoogte van 41 tot 53 cm (voor de standaard versie) en van 56 tot 81 cm (voor de hoge versie)

Standaard

F5640 155 €

Hoge stoel

F5650 190 €*

Zit-sta stoel

Zitting regelbaar in de hoogte van 42 tot 55 cm (voor de standaard versie) en 54 tot 79 cm (voor de hoge versie)

Standaard

F5620 75 €*

Hoge stoel

F5630 105 €

Intensieve bureaustoelen 24/7

Bureaustoel met groot comfort 24u, robuust en elegant.

Synchroon kantelmechanisme, 8 posities, permanent contact met anti-retour systeem. Regeling intensiteit van de rug in functie van het gewicht van de gebruiker (van 50 tot 200 kg). Geschikt voor intens gebruik 24u/7 voor gebruikers tot 130 kg, gebruik 8u/dag voor gebruikers tot 150 kg. Rugleuning regelbaar tot 16°. Hoofdsteen in leder, regelbaar in de diepte. Opklapbare armleuningen gemaakt van polyurethaan schuim. Pneumatische lendensteun. Versterkte basis in zwart gelakt staal. Stoffen bekleding zeer goed bestand (130 000 cycli Martindale). Andere kleuren op bestelling: contacteer ons.



Bureaustoel INTENSIV

F0190

1100 €*

Het INTENSIV + model heeft een zitdiepteverstelling en een zitneiginstelling waarvan de bedieningselementen zich aan de voorkant van de zetel bevinden.

Bureaustoel INTENSIV +

F0200

1250 €*



Bureaustoel INTENSIV



Bureaustoel INTENSIV +

Bureaustoel Comfort 24/7



Werkstoel met hoge vaste rug en geïntegreerde hoofdsteen. Conform aan de normen BS5459-2 : 2000. Kantelmechanisme, anti-retour systeem en regeling intensiteit in functie van het gewicht van de gebruiker (40-150kg). Onderstel in gegoten aluminium, afgewerkt in chroom. Vaste armleuningen in chroom, met armsteunen in stof. Geschikt voor intensief gebruik 24u/7 voor gebruikers tot 110 kg, 8u/dag gebruik voor personen tot 150 kg. Stoffen bekleding in zwart, hoge weerstand slijtvastheid : standaard 500 000 cycli Martindale.

F0180TNR

650 €*

* Producten op bestelling: contacteer ons.

Al onze prijzen zijn exclusief Btw 21%



83
45
45
46
Totale breedte: 50

Classic



Zwart epoxy gelakt onderstel met 4 poten (ronde buis 25 mm). Uitgerust met anti-slip beschermingsdoppen. Zitting en rug gevuld met schuim, densiteit 30kg/m. Beschikbaar met of zonder armleuningen. Stapelbaar tot 4 stoelen.

Zonder armleuningen

V1010 € 55

Met armleuningen

V1015 € 70

Bekleding stoffen op voorraad



BNA BNE

Bekleding stoffen op bestelling: contacteer ons



YBP BNC BNJ BNH YBL



78
43
46
Totale breedte: 54



Mesh



Zwart epoxy gelakt onderstel met 4 poten, sectie 30 x 15 mm (buisdikte 1,7 mm). Comfortabele zitting gevuld met schuim, densiteit 30kg/m. Rug bekleed met zwarte netbespanning op een kader uit polypropyleen (brandvertragend). Uitgerust met anti-slip beschermingsdoppen. Stapelbaar tot 8 stoelen.

V1020 € 55

Netbespanning op voorraad



RNA

Bekleding stoffen op voorraad



BNA BNC YBP

Bekleding stoffen op bestelling: contacteer ons



BNE BNJ BNH YBL



Quick

Onderstel in verchroomde buis van \varnothing 25 mm, zitting en rug bekleed met zwart simili leder of onderstel in epoxy zwart gelakte buis van \varnothing 25 mm, zitting en rug bekleed met zwarte stof. Met geïntegreerde handgreep de rug. Kuip van de rug in zwart polyurethaan. Verkocht per set 2 stuks.

Zwart onderstel - zwarte stof

Verkocht per 2 stuks

V1030BNA

€ 129*

Verchroomd onderstel - zwart simili leder

Verkocht per 2 stuks

V1035INA

€ 169

85
41
41
46
Totale breedte: 48

Bekleding stof op voorraad



BNA

Simili leder op voorraad



INA





78
43
46
46
Totale breedte: 54

Joker
eco

Zwart epoxy gelakt onderstel met 4 poten, sectie 30 x 15 mm (buisdikte 1,7 mm). Uitgerust met anti-slip beschermingsdoppen. Zitting en rug gevuld met schuim, densiteit 24kg/m. Stapelbaar tot 8 stoelen.

V1040 € 35

Simili leder
op voorraad

Bekleding stoffen op voorraad

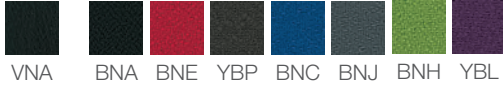

78
43
46
46
Totale breedte: 54

Joker +

Zwart epoxy gelakt onderstel met 4 poten, sectie 30 x 15 mm (buisdikte 1,7 mm). Uitgerust met anti-slip beschermingsdoppen. Zitting en rug, gevuld met schuim, densiteit 30kg/m. Stapelbaar tot 8 stoelen.

V1050 € 45

Bekleding stoffen
op voorraad

Bekleding stoffen op bestelling:
contacteer ons



82
40
46
44
Totale breedte: 57

Joker
hout

Verchromd onderstel met 4 poten, sectie 30 x 15 mm (buisdikte 1,7 mm). Uitgerust met anti-slip beschermingsdoppen. Rug en zitting in beuk. Geïntegreerd verbindingselement. Stapelbaar tot 10 stoelen.

V1060 € 65*



82
40
46
44
Totale breedte: 57

Joker
polypro

Verchromd onderstel met 4 poten, sectie 30 x 15 mm (buisdikte 1,7 mm). Uitgerust met anti-slip beschermingsdoppen. Rug en zitting zwart polypropyleen. Geïntegreerd verbindingselement. Stapelbaar tot 12 stoelen.

V1070 € 35*



**Verbindingselement
JOKER**

Zwart epoxy gelakte buis. Zorgt voor 55 cm ruimte tussen de JOKER stoelen. Afzonderlijk verkocht.

VORAN001 € 20*

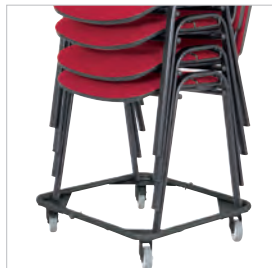

Transportkar JOKER

Zwart epoxy gelake transportkar op 4 wieltjes. Heeft een opbergcapaciteit van 10 JOKER stoelen.

VOCHA003 € 80*



**Verbindingsstuk
JOKER**

Dit zwart epoxy gelakt verbindingstuk wordt op het onderstel (stoel JOKER) geplaatst d.m.v. duimschroeven. Afzonderlijk verkocht.

VOLIA001 € 5*



Armleuningen JOKER

Uit staal, bedekt met zwart polyurethaan mousse.

VOACC001 € 25*



Schrijfbank JOKER

De rechtse armleuning is uitgerust met een zwart nylon schrijfbank.

VOECR004 € 35*

* Producten op bestelling: contacteer ons.

Flash



80 (polypro)
83 (stof)

48
43 (polypro)
47 (stof)

Totale breedte
Zonder arml.: 53
Met arml.: 61

Opties

* Producten op bestelling:
contacteer ons



Transportkar
Op wieltjes, heeft een opbergcapaciteit van 6 stoelen.

VOCHA002
€ 195*

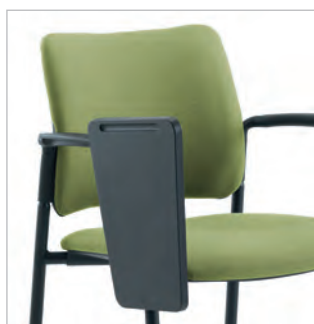

Schrijfplank
Schrijfplank met anti-paniek systeem in zwart polypropyleen. Bevestigt zich enkel op het model met armleuningen (montage in fabriek).

VOECR003
€ 40*

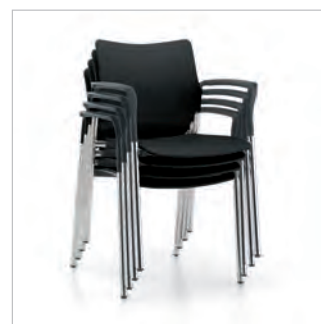

FLASH met of zonder armleuningen

Metalen onderstel met 4 poten (ronde buis 25 mm). Zitting in polypropyleen of bekleed met stof gevuld met schuim, densiteit 30kg/m³. Rug in polypropyleen of bekleed met zwarte netbespanning op een kader uit polypropyleen of bekleed met stof gevuld met schuim 25kg/m³. Onderstel beschikbaar in epoxy gelakt zwart of chroom. Beschikbaar met of zonder armleuningen. Uitgerust met anti-slip beschermingsdoppen. Stapelbaar per 6 stuks.

Zitting	Rug	Stoel zonder armleuningen			
		Onderstel in zwart	Onderstel in chroom	Onderstel in zwart	Onderstel in chroom
Polypropyleen	Polypropyleen	V1080	€ 75*	V1085	€ 85*
Stof	Polypropyleen	V1090	€ 90*	V1095	€ 100*
Stof	Stof	V1100	€ 85	V1105	€ 95*
Stof	Netbespanning	V1110	€ 90	V1115	€ 100*

Zitting	Rug	Stoel met armleuningen			
		Onderstel in zwart	Onderstel in chroom	Onderstel in zwart	Onderstel in chroom
Polypropyleen	Polypropyleen	V1081	€ 95*	V1086	€ 105*
Stof	Polypropyleen	V1091	€ 110*	V1096	€ 120*
Stof	Stof	V1101	€ 105	V1106	€ 115*
Stof	Netbespanning	V1111	€ 110	V1116	€ 120*

Bekleding stof op voorraad



BNA

Bekleding stoffen op bestelling: contacteer ons



BNC

BNE

BNJ

BNH

Polypropyleen op voorraad



PLA

Andere kleuren
Zie kleurenpalet op pagina 227.

Agora

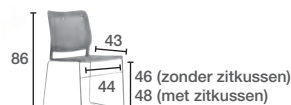

Totale breedte : 53

Opties

* Producten op bestelling: contacteer ons



Transportkar

Op wieltjes met rem, geschikt om 21 stoelen met slede onderstel of met 4 poten te transporteren.

VOCHA001

€ 195*



Schrijfplank

Afmetingen 356 x 250 mm
Schrijfplank met anti-paniek systeem in zwart polypropyleen. Bevestigd zich enkel op het model met armleuningen (montage in fabriek).

Links VOECR001

Rechts VOECR002

€ 55*

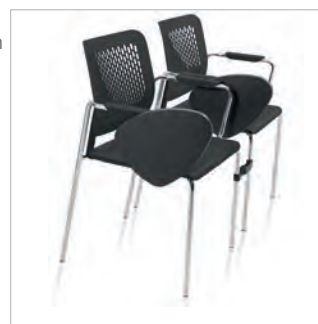

AGORA met of zonder armleuningen

Verchromd onderstel met 4 poten (ronde buis 18 mm). Slede onderstel in staaldraad dikte 11 mm. Zitting en rug in polypropyleen versterkt met glasvezel, 5 kleuren naar keuze. Armleuningen enkel beschikbaar bij stoel met 4 poten. Optioneel zitkussen op zwarte polypropyleen stoelen. Uitgerust met anti-slip beschermingsdoppen. De collectie AGORA is vervaardigd conform aan EN 13761, EN 1728, EN 1022 en EN 15 373 level 2.

	Bezoekersstoelen			
	Zitting en rug in polypropyleen		Zitting met kussen (basis in zwart polypropyleen)	
Slede onderstel	V1120	€ 90	V1125	€ 110*
4 poten zonder armleuningen	V1130	€ 85*	V1131	€ 105*
4 poten met armleuningen	V1135	€ 130*	V1136	€ 150*

Polypropyleen op voorraad



PND



PNA



PNB



PNF



PNC

Polypropyleen en zitkussens in stof en simili leder op bestelling: contacteer ons

Polypro

Zitkussens



VLB



VLF



VLH



VLA



VLE



VLC



VLD



VLG

Al onze prijzen zijn exclusief Btw 21%

Andere kleuren
Zie kleurenpalet op pagina 227

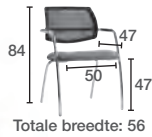

NOW
4 poten

Stoel op 4 poten, verchromd onderstel in epoxy gelakte buis \varnothing 30 mm. Zitting gevuld met schuim, densiteit 35 kg/m³. Armsteunen in zwart nylon. Rug met zwarte netbespanning op een kader uit geïnjecteerd nylon. Onderaan de zitting is er een veiligheidskuip. Stapelbaar per 4 stuks.

V1140 € 165

Stoffen bekleding op voorraad



BNA

Stoffen bekleding op bestelling: contacteer ons



BNC BNE BNJ BNH



Andere kleuren
Zie kleurenpalet op pagina 227



NOW
slede

Bezoekersstoel met slede onderstel. Onderstel met verchromde buis van \varnothing 30 mm. Zitting gevuld met schuim, schuim densiteit 25 kg/m³. Armsteunen in zwart nylon. Rug met zwarte netbespanning op een kader uit geïnjecteerd nylon. Onderaan de zitting is er een veiligheidskuip. Stapelbaar per 4 stuks.

V1145 € 150

Stoffen bekleding op voorraad



BNA

Stoffen bekleding op bestelling: contacteer ons



BNC BNE BNJ BNH



GUEST

Bezoekersstoel met slede onderstel en hoge rug. Onderstel met verchromde buis van \varnothing 30 mm. Zitting en rug gevuld met schuim, densiteit 25 kg/m³. Armsteunen in zwart nylon. Onderaan de zitting is er een veiligheidskuip. Stapelbaar per 4 stuks.

V1160 € 170

Simili leder op voorraad



INA

Simili leder op bestelling: contacteer ons



INF INC INE INB IND

Andere kleuren
Zie kleurenpalet op pagina 226



SMOOTH

Bezoekersstoel met slede onderstel en lage rug. Onderstel met verchromde buis van \varnothing 30 mm. Zitting en rug gevuld met schuim, densiteit 25 kg/m³. Armsteunen in zwart nylon. Onderaan de zitting is er een veiligheidskuip. Stapelbaar per 4 stuks.

V1150 € 150

Stoffen bekleding op voorraad



BNA

Stoffen bekleding op bestelling: contacteer ons



BNC BNE BNJ BNH





* Producten op bestelling:
contacteer ons.



Totale breedte: 54

DANDY

Stoel met slede onderstel in verchromd staal \varnothing 25 mm (dikte 2 mm). Zeer comfortabele zitting met geïnjecteerd schuim, dikte 45 mm en dichtheid 50 kg/m³. Ergonomische rug in zwarte polyester netbespanning. Armsteunen in polypropyleen.

V1170 € 285

Stoffen bekleding
op voorraad



BNA



YBP



BNC



BNE



BNJ



BNH



YBL

Stoffen bekleding op bestelling:
contacteer ons

Andere kleuren

Zie kleurenpalet op pagina 227



TRENDY



Totale breedte: 58



Witte netbespanning

Bezoekersstoel met slede onderstel met verchromde buis van \varnothing 30 mm. Zitting en rug in netbespanning. Geïntegreerde armleuningen. Handgreep achteraan de stoel. Beschikbaar in netbespanning kleur zwart of wit.

Kleuren van netbespanning
op bestelling: contacteer ons



RSN



RSP

V3010 € 295*

STRIPE



Totale breedte: 60



Draaistoel met geïntegreerde armleuningen. Zeer comfortabele zitting en rug opgevuld met schuim, afwerking in simili leder. Het onderstel, in gepolijst aluminium, vormt een kruis. Uitgerust met beschermingsdoppen.

Simili leder op bestelling:
contacteer ons



MAA



MAB



MAD



MAC



MAF



MAE

V3020 € 475*

Al onze kleuren zijn exclusief Btw 21%

Club

Club Duo



Zit- en rugvlak goed opgevuld (schuim 30 kg/m³). Anti-slip beschermingsdoppen. Bekleding in simillieder.

Zit- en rugvlak goed opgevuld (schuim densiteit 30 kg/m³). Anti-slip beschermingsdoppen. Bekleding in simillieder.

V5100 € 150

V5120 € 260

Simili leder op voorraad



VNA VNE

Simili leder op bestelling: contacteer ons



VNI VNG VNK VNH

Andere kleuren
Zie kleurenpalet op pagina 226

Swing

Cosy Fauteuil

* Producten op bestelling: contacteer ons.



Onderstel in gechromd staal (buis 30 x 15 mm, dikte 1,7 mm en buis ø 16 mm, dikte 2 mm). Leuningen in massief hout, zwart getint. Beschermingsdoppen. Stapelbaar per 4.

Draaistoel met opgevuld zit- en rugvlak met vaste armleuning. Opvulling zitvlak in schuim dikte 40 mm, densiteit 35 kg/m³. Beschermingsdoppen. Bekleding integraal in simillieder.

V3030 € 119

V5200 € 270*

Simili leder op voorraad



VNA

Simili leder op bestelling: contacteer ons



VNE VNI VNG VNK VNH

Andere kleuren
Zie kleurenpalet op pagina 226

Tulip

Stoel

Producten op bestelling: contacteer ons.



Draaistoel met de kuip in een soepel polypropyleen, wat zorgt voor extra comfort. 2 typen onderstel beschikbaar: met een tulpvormige poot of met 4 poten afgewerkt in aluminium. De stoel beschikt over een mechanisme dat de kuip op zijn originele plaats zet. Kleur van het onderstel is identiek met de kleur van de kuip. Uitgerust met beschermingsdoppen. Verkrijgbaar in wit of zwart.

Op 4 poten

V5220

€ 385*

Op tulpvormige poot

V5225

€ 370*

Kleuren op bestelling: contacteer ons



PLE

PLF

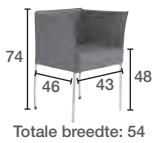

Quad

Zetel



Groot comfort dankzij de mousse met een densiteit van 35 kg/m³. Onderstel op 4 poten in chroom (dikte ø 30 mm). Deze zetels zijn makkelijk te verplaatsen door de zeer elegante en discreet geplaatste wielletjes in de twee achterste poten. Bekleding in simili leder.

V5210

€ 320*

Kleuren op bestelling: contacteer ons



VLB



VLF



VLH



VLA



VLE



VLC



VLD



VLG

Al onze prijzen zijn exclusief Btw 21%



Mercure



Kantelmechanisme regelbaar in intensiteit volgens het gewicht van de gebruiker. Onderstel in chroom met auto-remmende wieltjes. Bekleding in zwart kalfsplitleder op voorraad. De bezoekersstoel heeft een slede onderstel, met bekleding in zwart simili leder. Andere kleuren op bestelling: contacteer ons.

Bureaustoel
F6000 € 275

Bezoekersstoel
V4010 € 205

Leder op voorraad



SPA

Leder op bestelling: contacteer ons



SPC



SPF



SPB

Performer



Kantelmechanisme regelbaar in intensiteit volgens het gewicht van de gebruiker en multi-blokkeerbaar. Onderstel in chroom met auto-remmende wieltjes. Armsteunen afgewerkt in dezelfde kleur als rug en zitting. Bekleding in zwart kalfsplitleder op voorraad. Andere kleuren op bestelling: contacteer ons.

Bureaustoel
F6010 € 235

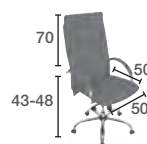

Leder op voorraad



SPA

Leder op bestelling: contacteer ons



SPC



SPF



SPB

VIP



Excentrisch synchroonmechanisme, regelbaar in intensiteit volgens het gewicht van de gebruiker, blokkeerbaar in 5 posities. Armleuningen regelbaar in de hoogte, armsteunen in polyurethaan schuim. Onderstel in gepolijst aluminium met auto-remmende wieltjes. Zeer comfortabele zitting en rug gevuld met schuim, dichtheid 40kg/m. Bekleding in zwart kalfssplitleder (rug in simili leder) op voorraad. De bezoekersstoel heeft een slede onderstel, met bekleding in simili leder en armsteunen in massief zwart hout. Ander kleuren op bestelling: contacteer ons.

Bureaustoel
F6020 € 365

Bezoekersstoel
V4020 € 255

Leder op voorraad



SPA

Leder op bestelling: contacteer ons



SPC



SPF



SPB

Simili leder op voorraad



VNA

Simili leder op bestelling: contacteer ons



VNG



VNI



VNC

Enkel voor de bezoekersstoel

Hermes



Volnerfleder op voorraad



SQA

Andere kleuren
zie onderaan de pagina



Excentrisch synchroonmechanisme, regelbaar in intensiteit volgens het gewicht van de gebruiker, multi-blokkeerbaar. Comfortabele zitting gevuld met schuim, densiteit 30 kg/m³. Zeer hoge rug. Onderstel in gegoten chroom met auto-remmende wieltjes. Armleuningen bekleed in hetzelfde leder als de stoel. Bekleding zwart volnerfleder op voorraad (rug in simili leder). De bezoekersstoel heeft een slede onderstel. Andere kleuren op bestelling: contacteer ons.

Bureaustoel met hoge rug

F6030

€ 485

Bezoekersstoel

V4030

€ 365*

Ergoline



Excentrisch synchroonmechanisme, regelbaar in intensiteit volgens het gewicht van de gebruiker, blokkeerbaar in 5 posities. Zitting regelbaar in de diepte (60 cm) en aanpasbaar aan elke gebruiker. Zeer comfortabele zitting en rug gevuld met schuim, densiteit 40 kg/m³. Armleuningen regelbaar in de hoogte, armsteunen in polyurethaan schuim. Onderstel in gepolijst aluminium met auto-remmende wieltjes met armsteunen bekleed met simili leder. De bezoekersstoel heeft een slede onderstel, de armsteunen bekleed zijn met zwart simili leder. Beschikbaar in zwart volnerfleder (rug in simili leder) op voorraad. Andere kleuren op bestelling: contacteer ons.

Bureaustoel met hoge rug

F6040

€ 495

Bezoekersstoel

V4040

€ 365*

Volnerfleder op voorraad



SQA

Volnerfleder op bestelling: contacteer ons



SQD



SQB



SQE



SQC



SQF

* Producten op bestelling: contacteer ons

City



GARANTIE
10
JAAR

Vervaardigd conform
ISO
9001

Vervaardigd conform
ISO
14001



Excentrisch synchroonmechanisme, regelbaar in intensiteit volgens het gewicht van de gebruiker, blokkeerbaar in 5 posities (van -2° tot + 16°). Onderstel in gepolijst aluminium met auto-remmende wieltjes ø 65 mm. Verchromde armleuningen met armsteunen in nylon. Ergonomische rug geprofileerd met horizontale naden. Bezoekersstoel met slede onderstel of op 4 poten. Beschikbaar in zwart volnerfleder (rug in simili leder) op voorraad. Andere kleuren op bestelling: contacteer ons.

Bureaustoel met hoge rug

F6050

€ 455



Bezoekersstoel op 4 poten

V4050

€ 405*

Bezoekersstoel met slede onderstel

V4055

€ 310*

Volnerfleder op voorraad



SQA

Volnerfleder op bestelling: op bestelling



SQD



SQB



SQE



SQC



SQF

* Producten op bestelling: contacteer ons

Al onze prijzen zijn exclusief Btw 21%

Quorum



GARANTIE
10
JAAR

Vervaardigd
conform
ISO
9001

Vervaardigd
conform
ISO
14001



Gedecentreerd kantelmechanisme, regelbaar in intensiteit volgens gewicht van de gebruiker. Armleuningen bekleed met leder zoals de stoel. Onderstel in gepolijst aluminium. Zeer comfortabele zitting en rug gevuld met schuim, densiteit 30kg/m. Bekleding zwart volnerfleder op voorraad. Andere kleuren op bestelling: contacteer ons. Bijhorende bezoekersstoel.

Bureaustoel
F6060 € 515

Bezoekersstoel
V4060 € 395*

Zie kleuren
onderaan de pagina



Senator

GARANTIE
10
JAAR

Vervaardigd
conform
ISO
9001

Vervaardigd
conform
ISO
14001



Excentrisch kantelmechanisme, regelbaar in intensiteit volgens het gewicht van de gebruiker, blokkeerbaar in 5 posities. Zeer comfortabele zitting gevuld met schuim, densiteit 45 kg/m³, regelbaar in de diepte. Verchromde armleuningen regelbaar in de hoogte, armsteunen in leder. Geïntegreerde hoofdsteun. Onderstel in gepolijst aluminium met auto-remmende wielletjes. Bekleding zwart volnerfleder op voorraad. Ander kleuren op bestelling: contacteer ons. Bezoekersstoel in dezelfde kwaliteitsafwerking.

Bureaustoel
F6070 € 550

Bezoekersstoel
V4070 € 385*



Volnerfleder op
voorraad



SQA

Volnerfleder op bestelling:
contacteer ons



SQD



SQB



SQE



SQC



SQF

Président



Zeer elegante stiknaden

**Volnerfleder op
voorraad**



CNR



Superieure afwerking op deze lederen bureaustoel, met zeer elegante stiknaden. Excentrisch synchroonmechanisme regelbaar in intensiteit (met een zwenkel) naargelang het gewicht van de gebruiker. Regelbare armleuningen, verschuifbare soft touch armsteunen en aanpasbaar in de breedte. Onderstel in gepolijst aluminium. Bekleding in zwart volnerfleder, op voorraad.

F6080 € 680

Ki

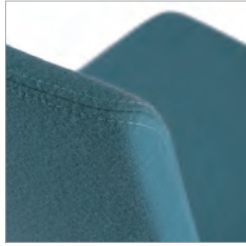

Elegante naden



②



③



④



⑤

GARANTIE
10
JAAR

Vervaardigd conform
ISO
9001

Vervaardigd conform
ISO
14001



Gedecentreerd kantelmechanisme, regelbaar (per zwenkel) in intensiteit volgens gewicht van de gebruiker. 4 posities blokkeerbaar. Onberispelijke kwaliteit van het zitvlak met een metalen structuur. Het zitvlak heeft een hoge dichtheid (100kg/m³). Onderstel in gepolierd aluminium. Bezoekersstoel voorgesteld met 2 verschillende hoogtes van de rugleuning: medium hoge rug met het onderstel op 4 poten of lage ruge met slede onderstel. Enkel beschikbaar met 100% wol of simili leder op bestelling: contacteer ons.

* Producten op bestelling: contacteer ons

	Simili leder		Stof 100% wol	
① Hoge rug	F6095	€ 1070*	F6090	€ 1140*
② Middelhoge rug met arMLEUNINGEN	V3071	€ 1010*	V3051	€ 1065*
③ Middelhoge rug zonder arMLEUNINGEN	V3070	€ 855*	V3050	€ 905*
④ Lage rug met 4 poten	V3060	€ 635*	V3040	€ 685*
⑤ Lage rug met slede onderstel	V3065	€ 510*	V3045	€ 555*

Opties

Kussen voor bureaustoel



Verhoogt het comfort van het zitvlak

Simili leder		Stof 100% wol	
F6095SE1	€ 30*	F6090SE1	€ 40*

Simili leder op bestelling: contacteer ons

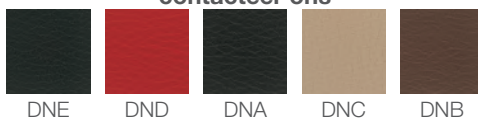

Stoffen bekleding (100% wol) op bestelling: contacteer ons

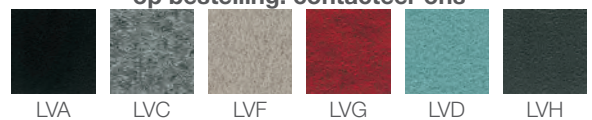

zeus



Ontwerp Armin SANDER

Synchroon mechanisme, regelbaar in intensiteit naargelang het gewicht van de gebruiker van 50 tot 110 kg. Het zitvlak beweegt synchroon tot 9° en de rug tot 21°. De rug is blokkeerbaar in 5 posities en uitgerust met een anti-retour systeem. Verschuifbaar zitvlak (afstand van 65 cm). Regelbare hoofdsteun. Zitvlak opgespoten met schuim waarvan de densiteit 65 kg/m³ bedraagt. Lumbale ruggensteun is regelbaar in de hoogte en diepte. Armlenningen 4D. Onderstel in aluminium, afwerkt met zwart polyamide. Wieljes met diameter 65 mm, auto-rem. 2 versies beschikbaar: zwart zitvlak in stof met een rug in zwarte netbespanning of zitvlak in leder met een rug in netbespanning uitgerust met een lederen kussen.



Bureaustoel Manager, zitvlak in stof, rug en hoofdsteun in zwarte netbespanning

F6100SQA € 635

Bureaustoel Manager, zitvlak, rug en hoofdsteun in zwarte netbespanning bedekt met leder

F6110 € 710*

Volnerfleur op voorraad



SQA

Netbespanning op voorraad



RNA

Volnerfleur op bestelling: contacteer ons



SQD



SQB



SQE



SQC



SQF

Al onze prijzen zijn exclusief BTW21%

* Producten op bestelling: contacteer ons.

Trendy



Zeer moderne bureaustoel, rug en zitting in netbespanning. Gedecentreerd kantelmechanisme in intensiteit regelbaar volgens het gewicht van de gebruiker en multi-blokkeerbaar. Veiligheidssysteem anti-retour. De rug is achteraan voorzien van een handvat. Geïntegreerde armleningen in gepolijst aluminium. Onderstel in gepolijst aluminium. Bijhorende bezoekersstoel met slede onderstel. Beschikbaar in zwarte netbespanning of witte netbespanning op bestelling: contacteer ons.

Bureaustoel
F6120 € 395*

Bezoekersstoel
V3010 € 295*

Kleuren netbespanning op bestelling: contacteer ons

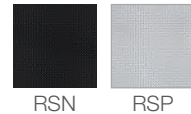

Stripe



Gedecentreerd kantelmechanisme regelbaar in intensiteit volgens het gewicht van de gebruiker en multi-blokkeerbaar. Veiligheidssysteem anti-retour. Zitting en rug bekleed, schuim in polyurethaan, vuurvast, afwerking in simili leder. Geïntegreerde armleningen in gepolijst aluminium. Onderstel in gepolijst aluminium. Bijhorende vergaderstoel met het onderstel in kruisvorm.

Bureaustoel
F6130 € 495*

Bezoekersstoel
V3020 € 475*

Simili leder op bestelling: contacteer ons





BW5

BW5

P. 208/211



BW4

P. 204/207

BW4



Onthaal

3verschillendegamma'svanonthaalbalies, klassiek of tijdloos, met gevarieerde vormen en kleuren. Zetels, sofa's en zitbanken zodat de onthaalruimte het imago van het bedrijf weerspiegelt.

BW3

P. 200/203



Zitbanken

P. 212/213



Zetel

P. 214/215

BW3



Het plezier van ontvangen

De receptiebalie is het «visitekaartje» van het bedrijf en heeft dus een zeer belangrijke rol. 1 rechte en 3 afgeronde modules om een receptiebalie te maken naargelang de beschikbare ruimte. 4 afwerkingen beschikbaar voor de structuur, werkbladen in wit of aluminium



BW3

reception





Afwerkingen voorzijde

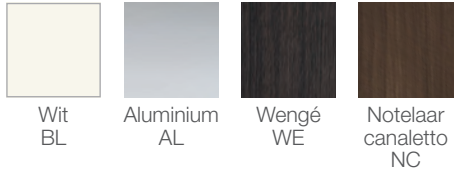

Afwerkingen werkbladen



BW3 prijslijst

* Producten op bestelling: contacteer ons.

Algemeen

De frontpanelen zijn vervaardigd uit multiplex, dikte 18 mm, bekleed met melamine, dikte 0,7 mm. De werkbladen zijn vervaardigd uit gemelamineerde spaanplaat, dikte 25 mm, voorzien van ABS stootrand. Kabeldoorgang 80 mm, kleur aluminium, voor de hoge modules. De glazen bovenbladen worden

d.m.v. een verbindingsstuk, dikte 5 mm, vastgemaakt. De laterale panelen zijn vervaardigd uit gemelamineerde spaanplaat, dikte 25 mm, voorzien van ABS stootrand.

Individuele modules

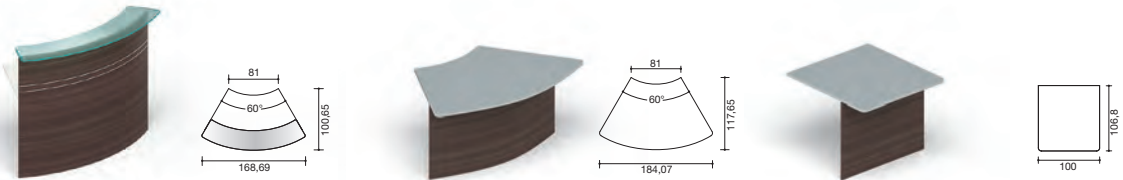

Module 60°

BW3440

€ 995*

Module PBM 60°

BW3445

€ 600*

Module PBM rechts

L.100 BW3020

€ 415*

Laterale- en tussenmodules

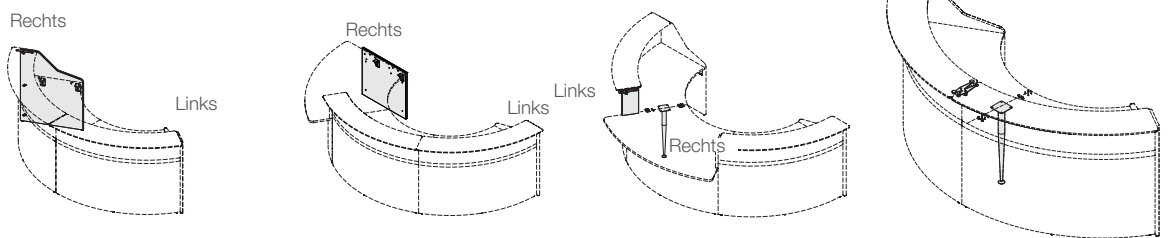

Lateraal paneel - hoog

Links

BW3862

Rechts

BW3861

€ 165*

Lateraal paneel - laag omkeerbaar

BW3871

€ 95*

Lateraal paneel om de hoge en lage modules te verbinden

Links

BW3882

Rechts

BW3881

€ 150*

Tussenstuk

Te voorzien ter verbinding van 2 hoge modules

BW3865

€ 100*

Configuratie

Voor de opstelling links/rechts: afgaan op de hoge module, gebruikerskant

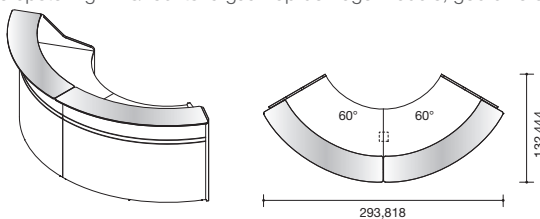

Configuratie 1

BW3CP1

€ 2415*

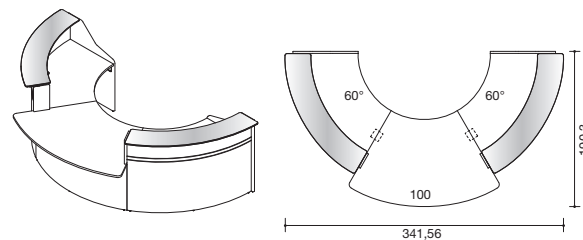

Configuratie 2

BW3CP2

€ 3215*

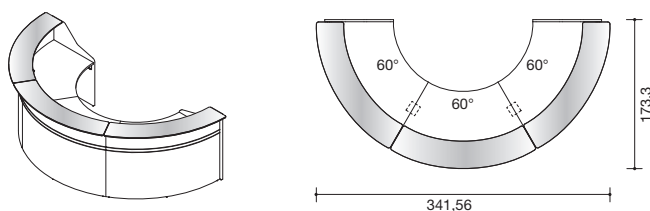

Configuratie 3

BW3CP3

€ 3510*

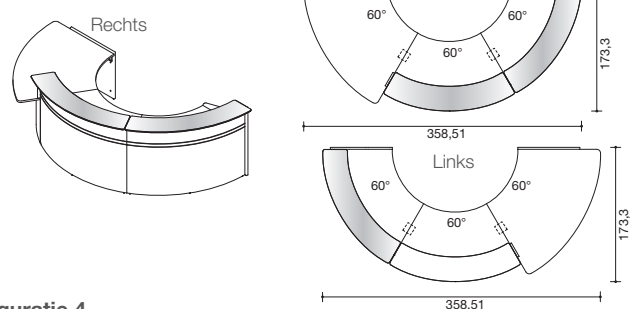

Configuratie 4

Rechts

BW3CP4D

€ 3100*

Links

BW3CP4G

€ 3100*



Een ontwerp met pure vormen

BW4 is een strakke stijl met nette lijnen die leiden tot een succesvolle architectuur. Hiermee kan de firma perfect haar persoonlijkheid weerspiegelen. De vele verschillende decors voor de voorzijde en de werkbladen bieden zeer geslaagde contrasten.

BW4

reception





Afwerking voorzijde en werkbladen



Wit
BL



Acacia
AK



Wengé
WE

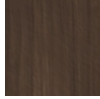

Notelaar
canaletto
NC

Afwerking structuur



Wit
BL

BW4 Prijzlijst

* Producten op bestelling: contacteer ons

Algemeen

De structuur is vervaardigd uit gemelamineerde spaanplaat, 18 mm, kleur wit. De afwerkingsbanden in melamine, dikte 18 mm, worden bevestigd op de frontpanelen. 3 afwerkingsbanden voor de modules hoogte 1120 mm en 2 afwerkingsbanden voor de modules hoogte 720 mm. De werkbladen zijn vervaardigd uit gemelamineerde spaanplaat, dikte 25 mm, voorzien van ABS stootrand. De receptiebladen zijn vervaardigd uit gemelamineerde

spaanplaat, dikte 25 mm: beschikbaar in 4 afwerkingen. Alles wordt vastgevoerd in reeds aangebrachte bevestigingsgaten. De laterale panelen zijn vervaardigd uit gemelamineerde spaanplaat, dikte 25 mm, voorzien van ABS stootrand. Beschikbaar in wit. De laterale module gaat samen met een opbergmodule van 3 laden, kleur wit.

Individuele modules



Rechte module
L. 160 cm

BW4016

€ 545*

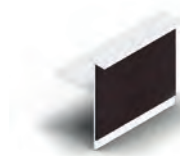

Rechte module
L. 120 cm

BW4012

€ 390*



Hoek module
76 x 76 cm

BW4450



Rechte PBM module
L. 120 cm

BW4020

€ 305*

Laterale- en tussenmodules

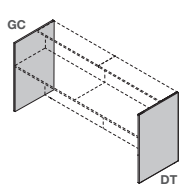

Lateraal paneel - hoog

Links
Rechts

BW43862

€ 85*

BW43861

€ 85*

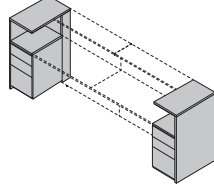

Lateraal paneel met ladeblok (3 laden) - omkeerbaar

BW4867

€ 465*

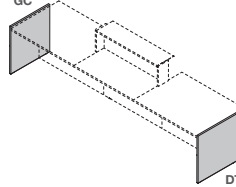

Lateraal paneel - laag

BW4872

€ 70*

BW4871

€ 70*

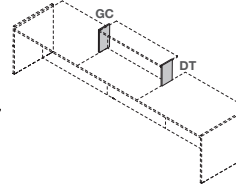

Lateraal paneel
om de hoge en lage modules te verbinden

BW4882

€ 35*

BW4881

€ 35*

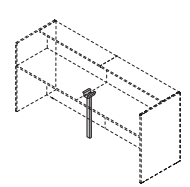

Tussenstuk
Te voorzien ter verbinding van 2 hoge modules

BW4865

€ 55*

Configuratie

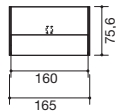
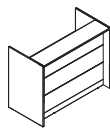

Configuratie 1

LxBxHcm : 165x76x115

BW4CP1

€ 665*

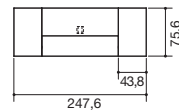
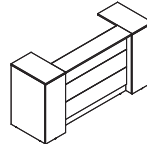

Configuratie 2

LxBxHcm : 248x76x115

BW4CP2

€ 1100*

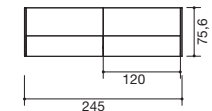
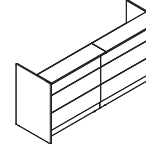

Configuratie 3

LxBxHcm : 245x76x115

BW4CP3

€ 895*

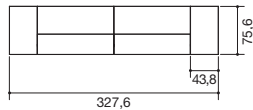
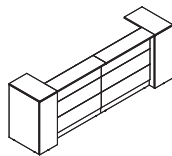

Configuratie 4

LxBxHcm : 328x76x115

BW4CP4

€ 1320*

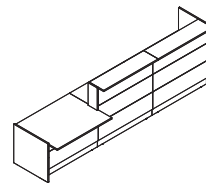

Configuratie 5

LxBxHcm : 365x94x115

BW4CP5D

€ 1220*

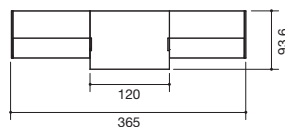
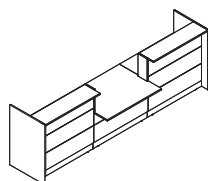

Configuratie 6

LxBxHcm : 365x94x115

BW4CP6

€ 1265*

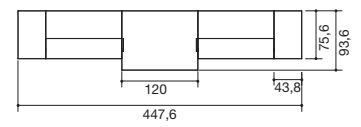
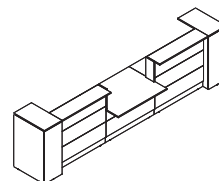

Configuratie 7

LxBxHcm : 448x94x115

BW4CP7

€ 1680*

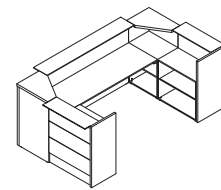
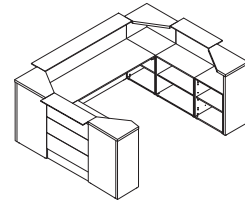
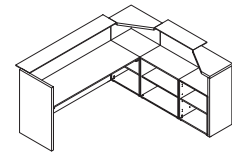
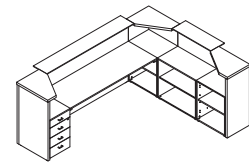

Een levendig onthaal

De receptiebalies van BW5 bieden een zeer brede waaier van kleuren en verschillende opstellingen aan waardoor ze in elke ruimte opgesteld kunnen worden.



36 kleuren « deco » beschikbaar - afwerking mat of glanzend

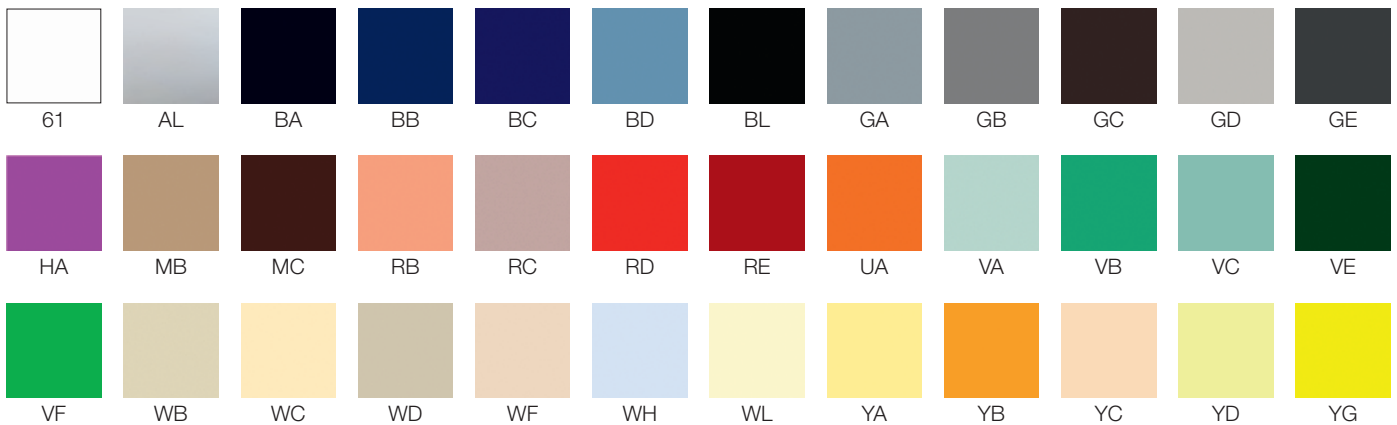

BW5 reception





Compacte en functionele vormen

De collectie BW5 heeft dynamische en architecturale onthaalbalies, die meteen een warme en tijdloze sfeer uitstralen.

11 houten afwerkingen beschikbaar



Panelen in melamine



Wit
BL



Lichte eik
CH*

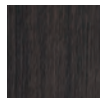

Wengé
WE

Stratificeerde panelen

zie
kleurenpalet
pagina's
208 en 210

Gehard glas



Rood
RG



Wit
BL



Zwart
NR

BW5 Prijstlijst

* Enkel beschikbaar voor de topbladen en panelen van de voorzijde

Algemeen

Het bovenblad van de BW5 banken en de panelen van de voorzijde, zijn beschikbaar in 3 verschillende uitvoeringen:

- Gemelamineerde spaanplaat, dikte 18 mm, in decor wit, Lichte eik of Wengé
 - Gestratificeerd hoge resistentie 10/10 panelen, dikte 20 mm, in 36 kleuren en 11 houtdecor, mat of glanzend
 - Gehard glas achteraan gelakt, dikte 10 mm, in 3 kleuren: rood, wit of zwart
- De structuur van de banken (laterale en frontale delen) zijn vervaardigd in gemelamineerde spaanplaat in decor wit of Wengé. De flanken evenals de bovenbladen van de hoekelementen hebben een dikte van 38 mm.

De werkbladen met diepte 60 cm worden door metalen draagbalken ondersteund.

De rechte modules worden voorgesteld in 7 breedtes, van 80 tot 200 cm.

De PBM modules, diepte 95 cm, worden voorgesteld in 2 breedtes: 120 en 160 cm.

Voorbeelden van configuraties

Contacteer ons voor een gepersonaliseerde offerte.

* Producten op bestelling: contacteer ons

2 rechte modules naast elkaar



Breedte modules	Totale breedte cm	Topbladen en zijpanelen in melamine	Supplement voor gestratificeerde zijpanelen	Supplement voor topbladen in glas
2x80	168	BW511M € 1100*	BW511S + € 225*	BW511V + € 225*
2x100	208	BW512M € 1240*	BW512S + € 275*	BW512V + € 250*
2x120	248	BW513M € 1795*	BW513S + € 360*	BW513V + € 325*
2x140	288	BW514M € 1920*	BW514S + € 425*	BW514V + € 420*
2x160	328	BW515M € 2050*	BW515S + € 450*	BW515V + € 450*
2x180	368	BW516M € 2200*	BW516S + € 500*	BW516V + € 475*
2x200	408	BW517M € 2315*	BW517S + € 545*	BW517V + € 505*

2 rechte modules met 2 hoekmodules met ladeblok (4 laden)



Breedte modules	Totale breedte cm	Topbladen en zijpanelen in melamine	Supplement voor gestratificeerde zijpanelen	Supplement voor topbladen in glas
2x80	252	BW521M € 1885*	BW521S + € 225*	BW521V + € 225*
2x100	292	BW522M € 2020*	BW522S + € 275*	BW522V + € 255*
2x120	332	BW523M € 2575*	BW523S + € 360*	BW523V + € 325*
2x140	372	BW524M € 2700*	BW524S + € 425*	BW524V + € 420*
2x160	412	BW525M € 2830*	BW525S + € 450*	BW525V + € 450*
2x180	452	BW526M € 2965*	BW526S + € 500*	BW526V + € 475*
2x200	492	BW527M € 3100*	BW527S + € 545*	BW527V + € 505*

1 rechte module + 1 PBM module aan de linkerzijde van de gebruiker

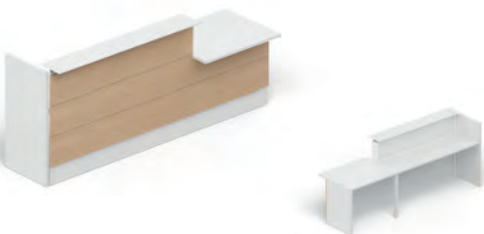

	Topbladen en zijpanelen in melamine	Supplement voor gestratificeerde zijpanelen	Supplement voor topbladen in glas
1 rechte module L.120 + 1 PBM L.120 L. totaal 248	BW531M € 1415*	BW531S + € 300*	BW531V + € 165*
1 rechte module L.140 + 1 PBM L.120 L. totaal 268	BW532M € 1475*	BW532S + € 335*	BW532V + € 210*
1 rechte module L.160 + 1 PBM L.120 L. totaal 288	BW533M € 1545*	BW533S + € 345*	BW533V + € 225*

2 rechte modules + 1 PBM-module (in het midden)



	Topbladen en zijpanelen in melamine	Supplement voor gestratificeerde zijpanelen	Supplement voor topbladen in glas
2 rechte modules L.120 + 1 PBM L.120 L. totaal 368	BW541M € 2300*	BW541S + € 480*	BW541V + € 325*
2 rechte modules L.140 + 1 PBM L.120 L. totaal 408	BW542M € 2415*	BW542S + € 545*	BW542V + € 420*
2 rechte modules L.160 + 1 PBM L.120 L. totaal 448	BW543M € 2545*	BW543S + € 570*	BW543V + € 450*
2 rechte modules L.160 + 1 PBM L.160 L. totaal 488	BW544M € 2630*	BW544S + € 595*	BW544M + € 450*

Zie kleurenpalet van de wollen bekleding op pagina 77



* Producten op bestelling: contacteer ons.

Modulaire zetels DOMINO

De 7 modules van DOMINO zijn eindeloos combineerbaar. Structuur aan de binnenkant is gemaakt van multiplex hout (dikte 16 mm), opgevuld met schuim van hoge dichtheid dikte 30 mm. Voetstuk uit metaal (50 x 20 mm), afwerking epoxy zwart, uitgerust met anti-slip steldoppen. Afwerking in 100% wol (zie kleurenpalet op pagina 77). De verbindingstukken tussen de modules zijn in optie. Het is mogelijk om een legbord toe te voegen, deze is uit wit metaal, volgens de vorm van de module.

Poefs			Zetel met rug			Armleuning	Legbord	Verbindingsstukken Set van 2									
H.40 cm - D.60			H. totale 65 - L.80xD.60			H.57 - D.60	60x40										
L.60	L.80	L.120	Rugleuning over de volledige lengte	Korte rugleuning L.70 rechts	Korte rugleuning L.70 links	L.30	L.40	Om de modules met elkaar te verbinden									
V5350	€ 405*	V5360	€ 555*	V5370	€ 720*	V5300	€ 745*	V5310	€ 720*	V5320	€ 720*	V5380	€ 405*	V5390BL	€ 130*	V5395AL	€ 25*



Zitbank FLASH

Voorgesteld in twee versies : zit- en rugvlak in zwart polypropyleen of in stof (densiteit schuim 35 kg/m³) voor wat meer comfort. Metalen structuur in zwart gelakt. Regelbare steldoppen met anti-slip. Hoogte zitvlak 45 cm. Totale diepte 69 cm. Legplank voor magazines in gelakt zwart MDF.

* Producten op bestelling: contacteer ons.

	2 plaatsen		2 plaatsen + legbord		3 plaatsen	
	L.102		L.152		L.202	
Polypropyleen zwart	V7100PLA	€ 370*	V7110PLA	€ 460*	V7120PLA	€ 500*
Stof	V7105	€ 400*	V7115	€ 490*	V7125	€ 545*

Zie kleurenpalet op pagina 227

Onthaal stoelen



Zitbanken STEEL

Zeer mooi design, kuipstoelen zijn grijs gelakt, met kleine gaatjes op de rug- en zitvlak. Geïntegreerde armleuningen in gepolijst aluminium. Anti-slip beschermdoppen. Hoogte van het zitvlak 42cm. Totale diepte 62 cm. Legplank voor magazines in gelakt grijs.

* Producten op bestelling: contacteer ons.



2 plaatsen
L.125

V7200GC € 585*

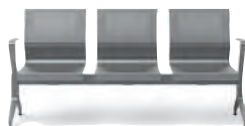

3 plaatsen
L.181

V7220GC € 745*

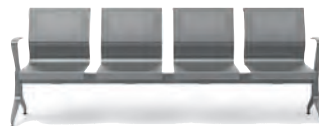

4 plaatsen
L.238

V7240GC € 915*

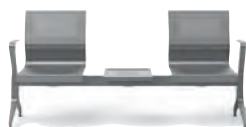

2 plaatsen + legbord
L.181

V7210GC € 745*

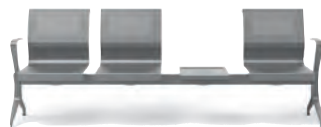

3 plaatsen + legbord
L.238

V7230GC € 910*



Een kussen voor het rug- en zitvlak op bestelling: contacteer ons

Al onze prijzen zijn exclusief Btw 21%

6 kleuren simili leder voor zetel VEGAS en WAVE op bestelling: contacteer ons



Zwart
INA



Taupe
INF



Beige
INC



Bruin
INE



Grijs
INB



Rood
IND



Zetel VEGAS

Hoge productiekwaliteit.

Frame in massief en multiplex hout. Hoge dichtheid van het schuim (polyurethaan) 30 kg/m³ voor een aangenaam comfort. Totale diepte : 78 cm. 3 versies : Zetel 1 plaats (L. buitenkant : 94 cm), zetel 2 plaatsen (L. buitenkant : 148 cm) en zetel 3 plaatsen (L. buitenkant : 198 cm)

Bekleding in simili leder, vuurbestendig gecertificeerd EN 1021-1 een 2. 6 kleuren op bestelling: contacteer ons. Onderstel ABS chroom.

1 plaats

V5400

€ 470*

2 plaatsen

V5405

€ 615*

3 plaatsen

V5410

€ 790*



Zetel RUBIC

Uitstekend prijs/kwaliteitsverhouding. Frame in multiplex hout versterkt met een flexibel schuim (polyurethaan), dichtheid 30 kg/m³. Totale diepte : 62 cm. 2 versies : zetel 1 plaats (L. buitenkant 71 cm), zetel 2 plaatsen (L. buitenkant 130 cm). Bekleding in simili leder. 9 kleuren op bestelling: contacteer ons. Onderstel in gelakt aluminium.

1 plaats

V5420ATA

€ 330*

2 plaatsen

V5425ATA

€ 425*



Klassieke lage tafels

2 afmetingen 60 x 60 en 120 x 60 cm. Bladdikte 26 mm, gestratificeerd met hoge resistentie, ABS stootrand dikte 2 mm. Geplooid frame 20 x 48 x 20 mm, 4 poten 30 x 30 mm regelbare steldoppen, hoogte 40 cm. 11 afwerking van de werkbladen en 15 kleuren voor de metalen structuur. Zie kleurenpalet op pagina's 224-225. Op bestelling: contacteer ons.

60x60

120x60

Onderstel epoxy	TA5620	€ 100	TA5621	€ 115
Onderstel chroom	TA5620CH	€ 115	TA5621CH	€ 130



Zetel WAVE

Voor een warm en comfortabel onthaal in uw onthaalruimte. Constructie in massief en multiplex hout. Comfort gegarandeerd dankzij het schuim (polyurethaan) met hoge dichtheid (35 kg/m³). Totale diepte: 68 cm. Bestaat in zetel met 1 plaats (L. Buitenkant : 84 cm) en zetel 2 plaatsen (L. buitenkant : 174 cm). Bekleding in simili leder, vuurbestendig gecertificeerd EN 1021-1 en 2. 6 kleuren op bestelling: contacteer ons. Conisch onderstel in chroom.

1 plaats

V5430

€ 830

2 plaatsen

V5435

€ 1100



Lage tafels DECO

2 afmetingen: diameter 50 cm of driehoek met zijden van 50 cm. Bladdikte 18 mm, gestratificeerd met hoge resistentie, ABS stootrand 2 mm. 3 poten 20 x 20 mm. 2 hoogtes: 40 of 45 cm. 11 afwerkingen voor de werkbladen en 15 kleuren voor het onderstel. Zie kleurenpalet op pagina's 224-225. Op bestelling: contacteer ons.

	ø 50		Driehoekige vorm 50x50x50	
	Hoogte 40	Hoogte 45	Hoogte 40	Hoogte 45
Onderstel epoxy	TA5625 € 90	TA5626 € 90	TA5627 € 90	TA5628 € 90
Onderstel chroom	TA5625CH € 100	TA5626CH € 100	TA5627CH € 100	TA5628CH € 100

* Producten op bestelling: contacteer ons



Lage tafels in glas

2 afmetingen : 50 x 50 en 90 x 50 cm: Gesatineerd glas, bladdikte 8mm. Totale hoogte 35 cm. 4 conische poten ø 35 mm in verchroomd staal. Anti-slip steldoppen.

50x50	TA5630VSCH	€ 165
90x50	TA5631VSCH	€ 195

Al onze prijzen zijn exclusief Btw 21%

Whiteboards

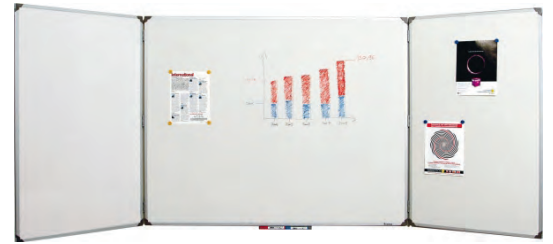

Geëmailleerde witte schrijfborden

Droog uitwisbaar schrijffoppervlak.
Alu kader geanodiseerd of PVC, dikte buitenmaten 16 mm, afleggoot 30 cm klikbaar, geleverd met schroeven en vijzen.
Schrijffoppervlakte :
Geëmailleerd: magnetisch, dagelijks gebruik, oppervlak levenslang gewaarborgd.
Gelakt : magnetisch, gewoon gebruik, oppervlak 5 jaar gewaarborgd.

Drieluik schrijfbord

3 keer meer plaats om te schrijven!
Geniet van de 5 oppervlakken voor uw vergadering.
Weinig plaats nodig wanneer deze dicht is. Droog uitwisbaar schrijffoppervlak.
Kader alu geanodiseerd, klikbare afleggoot 30cm, geleverd met schroeven en vijzen.
Schrijffoppervlakte :
Geëmailleerd : magnetisch, dagelijks gebruik, oppervlak levenslang gewaarborgd.

H. x L.
45x60
60x90
90x120
90x180
120x150
120x240

Gelakte borden

AF0010BL	€ 30*
AF0015BL	€ 40*
AF0020BL	€ 65
AF0025BL	€ 120*
-	-
-	-

Geëmailleerde borden

-	-
AF0050BL	€ 65*
AF0055BL	€ 105
AF0060BL	€ 195
AF0065BL	€ 200*
AF0070BL	€ 270*

H. x L.
90x240
120x300

Geëmailleerde borden

AF0080BL	€ 420*
AF0090BL	€ 565*

Flipovers



Flipover ECO

Stabiel, gemakkelijk te verplaatsen of op te bergen met zijn plooibare en vastzetbare voet.
Achtervoet met stopzetting. Zijn universeel papierklem past op elk type papier. Uitgerust met een stiftendrager en stalen voet.

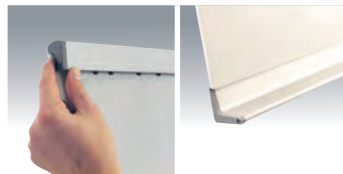

Mobiele Flipover

Mobiele flipover 5-voetig op wieltjes ø 50 mm, met rem. Wit gelakt plaatstaal. Afleggoot en haken in geanodiseerd aluminium. Universele bevestiging. Zeer functionele bevestigingsklem. H. 188 x L. 67 cm.



Drievoet flipover

Regelbaar onderstel. Haken en afleggoot in epoxy gelakt staal. Voetsteun in rubber anti-slip en anti-vegen. H. 194 x L. 84 cm.



Kantelbaar schrijfbord

Praktisch en verplaatsbaar.
Voetstuk op stijlen in grijs gelakt staal, met geïntegreerde steun over de hele lengte. Geëmailleerd schrijffoppervlak 800°. Bijkomende zwart gelakte dwarsbalk. Kader in geanodiseerd aluminium. Handvat om te blokkeren. Hoogte van het onderstel : 140 cm op 4 wieltjes, met rem, van 50 mm. Diepte : 55 cm.



90x120	AF0115BL	€ 605*
90x180	AF0120BL	€ 715*
120x150	AF0125BL	€ 820*

* Producten op bestelling: contacteer ons



Prikbord

Ophanging in beide richtingen (vijzen meegeleverd). Kader in geanodiseerd aluminium. De kurk is afkomstig uit duurzaam beheerde bossen. Kwaliteit verenigd met ecologie ! Geniet van een duurzaam mededelingbord.

H. x L.

45x60	AF0200LG	€ 35*
60x90	AF0205LG	€ 40*
90x120	AF0210LG	€ 55*
120x150	AF0215LG	€ 100*
90x180	AF0220LG	€ 110*



① Vitrinekast voor binnen met schuifdeuren

Grote capaciteit voor mededeling !

Geanodiseerd aluminium kader met afgeronde geïnjecteerde grijze hoeken. Dikte buitenmaten 50 mm, nuttig 20mm, schuiframen in gehard glas 4mm op kogellagers. Veiligheidsslot met discreet drukventiel. Bevestiging via de afgedekte hoeken. Magnetisch bord. Bestaat ook in kurk (contacteer ons).

H. x L.

68x134	12 papieren A4	AF0240BL	€ 370*
98x113	15 papieren A4	AF0245BL	€ 390*
98x134	18 papieren A4	AF0250BL	€ 460*

② Vitrinekasten voor binnen

Deze binnenvitrine heeft een kader in geanodiseerd aluminium en afgeronde hoeken in polycarbonaat met alu-look. Voorkant in glas of gehard glas of PMMA 4 mm vervat in siliconenlaag. Diepte kader 44 mm overmeten, 24 mm nuttig. 2 puntsveiligheidsslot. Onzichtbare bevestiging aan de 4 hoeken.

H. x L.

71x53	4 papieren A4	AF0270LG	€ 225*
71x74	6 papieren A4	AF0275LG	€ 270*
101x74	9 papieren A4	AF0280LG	€ 370*



Folderhouder met grote capaciteit

Met geraamte in alu en voeten in gelakt staal. Legborden in PVC (zwart). Diepte 59 cm.

H. x L. - Enkele zijde

165x88	16 X A4	AF0305NR	€ 415*
--------	---------	----------	--------

H. x L. - Dubbele zijde

145x66	24 X A4	AF0300NR	€ 455*
185x38	10 X A4	AF0310NR	€ 450*

Optie : 4 wieltjes met rem.

AF0320NR	€ 45*
----------	-------



Folderhouder in plexiglas

Discretie voor deze documentendrager met doorschijnende zijanten in PMMA, structuur in gegalvaniseerd staal. Legborden in zwart en doorschijnend plastic, anti-slip rand. Inhoud 3,6 en 9 A4. Nuttige dikte: 3.5 cm.

H. x L. x P.

102x24x38	3 papieren A4	AF0350PT	€ 220*
102x47x38	6 papieren A4	AF0355PT	€ 225*
102x77x38	9 papieren A4	AF0360PT	€ 275*

Signalisatie



Signalisatie voor binnen

Met zijn profiel in aluminium en zijn gekleurde eindstukken personaliseer uw signalisatie naargelang uw diensten. Zijn profiel is monobloc in aluminium geanodiseerd, polyamide eindstukken. Beschikbare kleuren : oranje, grijs, blauw , groen, paars en rood.

Formaat A4	AF0400 + kl.	€ 45*
Formaat A5	AF0405 + kl.	€ 30*

Naamhouder

Afmeting 6 x 10 cm. Verkocht per 5 in dezelfde kleur.

AF0410 + kl.	€ 80*
--------------	-------



Kapstok COLOR

Steel epoxy gelakt, kleur zwart (NR), grijs metaal (AL), wit (BL), oranje (OR) of anijs groen (VT). Met parapluhouder, 8 haken, sokkel ø 34 cm. Hoogte 175 cm.

AG1005

€ 95



Kapstok SPRING

Steel epoxy gelakt kleur grijs metaal. Nylon hoofd in dezelfde kleur. Met parapluhouder. 6 haken. Mast ø 2,5 cm. Sokkel ø 33,5 cm. Hoogte 164 cm.

AG1010AL

€ 185

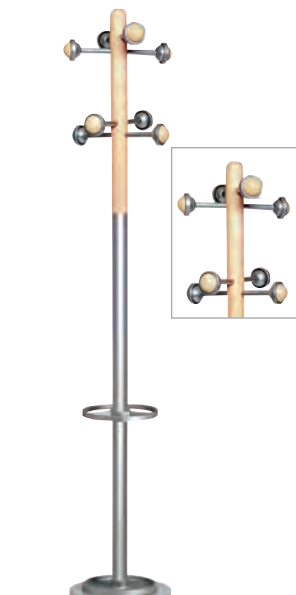

Kapstok WOODLINE

Steel epoxy grijs metaal et het bovenste deel in Beuk. Met parapluhouder. 8 haken. Sokkel ø 34 cm. Hoogte 175 cm.

AG1015AL

€ 125

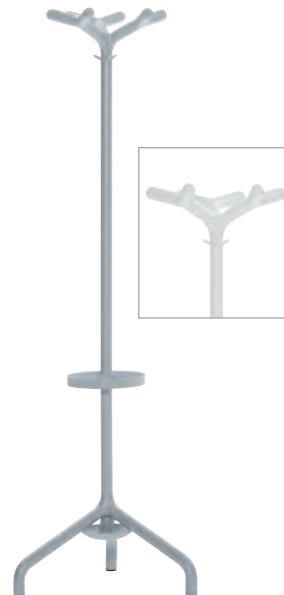

Kapstok DESIGN

Zeer mooie afwerking. Zeer decoratief. De steel en onderstel is epoxy gelakt staal. Hoofd en parapluhouder in polypropyleen, dezelfde kleur. 6 kledingshaken en 3 tassenhaken. Zeer stabiel (5,3 kg). Gebruikte afmeting op de vloer 46 x 53 cm. Hoogte 168 cm. Verkrijgbaar in Wit (BL) of Aluminium (AL).

AG1020

€ 195*



Mobiel garderoberek

Structuur in epoxy gelakt staal kleur aluminium. 4 wieltjes, waarvan 2 met rem. Bovenaan uitgerust met een drager voor bagage of hoeden. Kan tot 70 klee-hangers dragen. Hoogte 170 cm. Diepte 50 cm. Breedte 150 cm.

AG1025AL

€ 179*



Klok VISU

Leesbaar tot op 180 meter. Makkelijk leesbaar dankzij het contrast van de twee kleuren. ø 60 cm. Geeft automatisch het correcte uur weer.

AG1105NR

€ 79



Klok INFOPLUS

Geeft de temperatuur en luchtvochtigheid weer. Deze klok maakt amper geluid. Afwerking in plastic en glas. Leesbaar tot op 35 m. ø 30,5 cm.

AG1110VT

€ 33



Klok met datum

DST aangever. Past het uur zelf uur winter / zomer. Leesbaar tot 35 m. Afgewerkt in plastic en glas voor bescherming. ø 30,5 cm.

AG1115AL

€ 24*



Magnetische kapstokken

Fabricage in metaal. Epoxy gelakt metaal grijs of zwart (NR). Afmetingen : 6,8 x 14,8 x 7,6 cm. Draagkracht 12 kg.

AG1030

€ 35



Voetsteun

L. x D. : 42 x 32 cm ERP en IGH goedgekeurd door arbeidsdokter. 3 standen 10°, 15° en 20°. ABS-structuur op anti-slip steldoppen.

AG1205NR

€ 29



Dubbele voetsteun

L x D : 42 x 32 cm. ERP en IGH goedgekeurd. 3 hoogtes naar keuze (van 8 tot 20 cm), tilbaar van 0 tot 20°. ABS-structuur op anti-slip steldoppen.

AG1210NR

€ 45*



Voetsteun INSTINCT

L x D : 42 x 32 cm. Snel regelbaar van de hoogte door middel van de voeten (van 10 tot 16 cm), en tilbaar (de 0 à 25°). ABS structuur op anti-slip steldoppen.

AG1215NR

€ 45*

* Producten op bestelling: contacteer ons.



Ergonomische toetsenborden

① Compact toetsenbord

Multimedia sneltoetsen. Geïntegreerde USB poorten (2 ingangen). Grote toets « ENTER ». Maar 2 cm dikte. Vermindert vermoeidheid en intensiteit tussen pols en arm. Goede toetsaanslag en feedback vanwege schaarmechanisme i.p.v. membraan.
Dim. L x H x D : 305 x 20 x 165 mm. 480 gr.

AG1305AL € 110*

② Toetsenbord (Bluetooth)

Technologie bluetooth 3.0 (compatibel met iOS, android en windows). Gemakkelijk te koppelen met laptop, tablet, of smartphone. Ergonomie: Goede toetsaanslag en feedback vanwege schaarmechanisme i.p.v. membraan. Mobiel: slechts 2 cm 'dik' en licht gewicht. Compact: verkleint reikafstand naar de muis.

AG1310AL € 125*



Laptohouder

Wetenschappelijke studies tonen aan dat het werken met een laptohouder, de houding en de productiviteit drastisch verbeterd door verlichting van de nek. 6 standen: in hoogte verstelbaar (Hoogte achteraan: 11-19 cm). Documentenhouder inbegrepen: draaibaar om de plaatsing van de laptop te vergemakkelijken. Ultra-mobiel: licht, formaat A4, past in elke laptoptas. Materiaal: afwerking ABS en kleine anti-slip pootjes in caoutchouc Award winnend ontwerp: Ergonomic Excellence Award. Productieve oplossing: voor laptops tot 17 inches.

AG1330NR € 145*



Ergonomische voetensteun

Wanneer in zithouding, rusten de voeten niet op de grond, het gebruik van een voetensteun kan uw werkpositie verbeteren. De instelling van de toegankelijkheid, hoek en een anti-sliplaag zijn de belangrijkste aspecten waarmee rekening moet worden gehouden. Ergonomisch: brede waaier voor afstelling (110 tot 320 mm) en hellingshoek van het verstelbare ondersteuningssysteem (0° tot 30°). Regelbaar: Controle in de voet door de rode knop. Anti-slip: comfortabele anti-sliplaag. Solide: platform in plastic en frame in chroom. Afm. L. x D. x H.: 420 x 320 x 130 mm. Gewicht: 6,1 kg.

AG1220NR € 335*

Ergonomie

Accessoires

Ergonomische computermuizen

Zeer ergonomisch, de 3 verticale computermuizen. De hand omvat de muis zodat de onderarm in een neutrale positie wordt ondersteund. Prestaties : optische technologie van 1200 dpi technologie optique performante de 1200 dpi biedt een hoge nauwkeurigheid en snelle respons op de geringste bewegingen. Verbeterd ontwerp : geeft steun aan duim en kleine vinger. Makkelijk aanpasbaar aan de snelheid van de cursor.

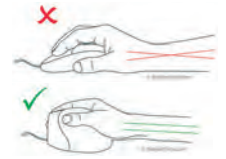

Computermuis (met kabel)

Voor handen met lengte van 178 mm (van de top van je middenvinger tot de plooiing van je pols (BNEEV4S)). Lengte van de kabel: 215 cm. Afm. L. x D. x H.: 8,6 x 10,6 x 8,1 cm. Gewicht: 173 g.

AG1315NR € 199*



Computermuis (Wireless)

Afm. L. x D. x H. : 8,6 x 10,6 x 8,1 cm. Gewicht : 195 g.

AG1320NR € 270*



Computermuis (bluetooth)

Afm. L. x D. x H. : 8,6 x 10,6 x 8,1 cm. Gewicht : 195 g.

AG1325BL € 270*



Ergonomische muismat

Unieke vorm: de ei-vorm volgt het natuurlijke muispoot. Hygiënisch: anti-bacterieel materiaal. Comfortabel: voelt warm aan voor de handen, voorkomt klachten. Productief: zorgt ervoor dat de muis soepel en snel over de ondergrond glijdt. Stabiel: blijft goed liggen door rubberen ondergrond. Eco: recycled materiaal. Afm. L. x D. x H. : 230 x 300 x 2 mm. Gewicht : 60 g.

AG1335NR € 30*

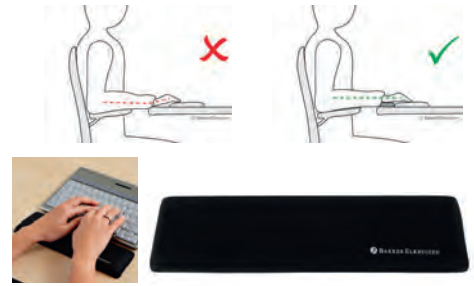

Arm- en polssteun

Unieke vorm: Trapezium vorm volgt de natuurlijke positionering van pols en arm. Juiste dikte: pols op de hoogte van hedendaagse toetsenborden. Hygiënisch: anti-bacterieel materiaal. Productief: zacht en stevige gel houd de pols in lijn met hand en arm. Eco: recycled materiaal. Compact: 33 cm breedte is ideaal voor compacte toetsenborden (versie 'Standard' is 49 cm breed). Afm. L. x D. x H. : 330 x 80 x 13 mm. Gewicht : 275 g.

AG1340NR € 45*



Documentenhouder

Vermijd pijn in de rug en nek. Instelbaar op 7 standen (12°-46°/12-24 cm). Kan tot 25 kg dragen. Plaats voor een toetsenbord van 515 mmm. Acryl transparant. Afm. L. x D. x H. : 515 x 120 x 290 mm. Gewicht: 1,2 kg.

AG1345PT € 145*



Documentenhouder XXL

Multifunctioneel: combinatie van houder en schrijffoppervlakte. Altitude en verstelbare hellingshoek: 110 - 185 mm. Pennenhouder. Acryl transparant. Afm. L. x D. x H.: 515 x 110 x 380 mm. Gewicht: 2,2 kg.

AG1350PT € 289*

Al onze prijzen zijn exclusief Btw 21%

Lampen



FLUO

Staanlamp FLUO NAOS

65 W gloeilamp (inbegrepen) gelijk aan 300 W halogeen, levensduur: 10.000 uur. 4800 lumen. Diameter kom ø 36 cm in wit geëmailleerd glas. Schakelen / dimmen op de mast in gelakt aluminium. Voet 34 cm. Hoogte 180 cm.

AL0100AL

€ 210



FLUO

Staanlamp FLUO

Krachtige verlichting met een laag stroomverbruik. Gloeilamp 65 W (inbegrepen), levensduur 10 000 uur. 4800 lumen. Voet ø 34 cm. Kom ø 36 cm. Hoogte 180 cm. Kleur zwart.

AL0105NR

€ 215



FLUO

Staanlamp FLUO ERGONOMISCH

Aanbevolen door ergonomen. Directe/indirecte verlichting. Aanwezigheidsdetectie en variatie in de intensiteit van de verlichting naargelang het daglicht. 2 tubes Fluo 55 W, levensduur 10 000 uren. 2 x 4800 lumen. Voet ø 37,5 cm. Kom 72 x 30. Hoogte 118 cm. Metaal grijs.

AL0110AL

€ 795*



FLUO

Lamp ARCHI

Arm 80 cm. Geleverd met voet en klem. 1 Gloeilamp E27 fluo 20 W (inbegrepen, levensduur van 8 jaar). 1135 lumen. Afwerking in Chroom.

AL0205CH

€ 149



FLUO

Lamp HUGO

Aanbevolen door de arbeidsgeneesheer. Elektronisch beheer : 30% energiebesparing. Voet : 25 x 23 cm. Arm : 40 + 33 cm. 1 gloeilamp fluo G24Q2 (inbegrepen, levensduur van 10 jaar). 1200 lumen. Afwerking in metaal grijs.

AL0210AL

€ 335



LED

Lamp NOAH

Sokkel ø 15 cm. Hoofd ø 11 cm. Arm 53 cm. 1 gloeilamp LED 6 W (inbegrepen, levensduur 40jaar). 650 lumen. Kleur zwart.

AL0215NR

€ 129



LED

Lamp JACK

Sokkel ø 20 cm. Hoofd ø 20 cm. Arm 40 + 40 cm. 1 gloeilamp LED 5,9 W (inbegrepen, levensduur 40 jaar). 600 lumen. Metaal grijs.

AL0220AL

€ 229



LED

Lamp MAX

Sokkel 21 x 14 cm. Hoofd 11 x 7,5 cm. Arm 40 + 40 cm. 1 gloeilamp LED 5,9 W (inbegrepen. Levensduur 40 jaar). 600 lumen. Metaal zwart en grijs.

AL0225NR

€ 229



LED

Lampen FLOW

Sokkel ø 25 cm. Hoofd ø 15 cm. Simpele arm 46 cm. Dubbele arm 45 + 38 cm. 1 gloeilamp LED 9,2 W (inbegrepen. Levensduur 40 jaar). 510 lumen. Metaal grijs.

Enkele arm

AL0230AL

€ 299



LED

Dubbele arm

AL0235AL

€ 370

* Producten op bestelling: contacteer ons.



Elektronische beveiliging

Kluizen

Onmisbaar voor het opbergen van waardevolle documenten, geld,... . Uitgerust met een elektronisch slot (anti-sabotage en anti-terugslag) van hoge kwaliteit. Gefabriceerd uit zeer robuust staal met dikte 4 mm voor de deur en 1,5 mm voor de wanden. 2 bouten om te vergrendelen en verborgen scharnieren voor extra veiligheid. Gebruiksklaar geleverd voor op de muur of de vloer, met bouten en moeren voorzien. Anti-kras geleverd in metaal grafiet. Beschikbaar in 5 verschillende volumes.

Afmetingen buitenkant HxDxL mm	Afmetingen binnenkant HxDxL mm	Gewicht	Volume	Legbord		
200x310x200	195x305x160	6 kg	10 Liter	0	CF0100AL	€ 149*
250x350x250	240x340x210	8 kg	17 Liter	0	CF0120AL	€ 185*
250x450x365	240x440x325	12 kg	37 Liter	1	CF0140AL	€ 265*
500x350x310	495x345x300	19 kg	49 Liter	1	CF0160AL	€ 315*
560x370x445	556x366x435	23 kg	76 Liter	1	CF0180AL	€ 390*



Beschikbaar met elektronisch slot of met sleutel

Hoogwaardige kluizen

De brandkasten zijn getest volgens de nieuwe en meest prestigieuze Europese norm EN14450-S2 voor de beveiliging tegen diefstal.

- **BEVEILIGEN:** uitgerust met een dubbelbaard sleutelslot VDS klasse 1 of uitgerust met een elektronisch slot klasse 1 met tijdsvertraging functie.
- **CONSTRUCTIE:** dubbelwandige constructie met anti-boringsplaten en bescherming via dubbel slot, dat voor extra beveiliging zorgt.
- **BEVESTIGING:** klaar voor bevestiging op de vloer, bouten voor vloeren in beton meegeleverd.
- **KLEUR:** afwerking met krasbestendige verf van topkwaliteit RAL 9003.

Afmetingen buitenkant HxDxL mm	Afmetingen binnenkant HxDxL mm	Opening van de deur	Gewicht	Volume	Legborden	Met slot en sleutel	Met elektronisch slot
220x350x300	140x270x190	283 mm	15 kg	7 Liter	1	CF0200BL*	€ 345* CF0201BL* € 575*
350x450x350	270x365x240	382 mm	25 kg	24 Liter	1	CF0220BL*	€ 475* CF0221BL* € 695*
550x450x350	470x365x240	382 mm	37 kg	42 Liter	2	CF0240BL*	€ 895* CF0241BL* € 1120*
805x445x400	715x360x290	382 mm	54 kg	74 Liter	2	CF0260BL*	€ 1185* CF0261BL* € 1410*
1000x440x400	915x360x300	382 mm	65 kg	99 Liter	2	CF0280BL*	€ 1325* CF0281BL* € 1545*

* Prijs voor levering en installatie op gelijkvloer of op verdieping (met lift)



Brandwerende brandkast

De beste oplossing om waardevolle documenten veilig op te bergen tegen brand en diefstal.

- **BESCHERMING TEGEN BRAND :** geeft 30 minutes bescherming aan papieren tegen brand tot wel 500°C.
- **BEVEILIGEN:** uitgerust met een dubbelbaardveiligheidsslot van hoogwaardige kwaliteit klasse 1 of met een elektronisch slot (mekkelijk gebruik dankzij het LED-scherm).

Om de beveiliging nog te verzekeren, is de brandkast ook uitgerust met een intern alarm, een dubbele controle, een verborgen code en met een gecodeerde code.

- **CONSTRUCTIE VAN DE DEUR :** espagnolet vergrendeling met 3 bouten geeft extra sterkte en weerstand tegen elke aanval.
- Geleverd met regelbare legborden waar je onderaan hangdossiers kan ophangen.
- Afwerking in krasveilige verf (RAL 9003).

Afmetingen buitenkant HxDxL mm	Afmetingen binnenkant HxDxL mm	Opening van de deur/ diepte van het handvat	Gewicht	Volume	Legborden/ Deuren	Met elektronisch slot	Met slot en sleutel
1225x600x520	1082x506x415	690/50 mm	77 kg	227 Liter	2/1	CF0300BL*	€ 1150* CF0301BL* € 1690*
1225x935x520	1050x814x415	415/50 mm	106 kg	354 Liter	2/2	CF0310BL*	€ 1950* CF0311BL* € 2150*
1950x930x520	1810x814x415	550/50 mm	152 kg	611 Liter	4/2	CF0320BL*	€ 2550* CF0321BL* € 2750*
1950x1225x520	1810x1134x415	622/50 mm	194 kg	851 Liter	4/2	CF0330BL*	€ 3250* CF0331BL* € 3450*

* Prijs voor de levering en installatie op gelijkvloer of op verdieping, maximum 3 treden en maximum 20 m afstand.

Afwerkingen in melamine



Metaal kleuren



Kleuren plexiglas (dikte 6mm)



Kleuren stoffen scheidingswanden

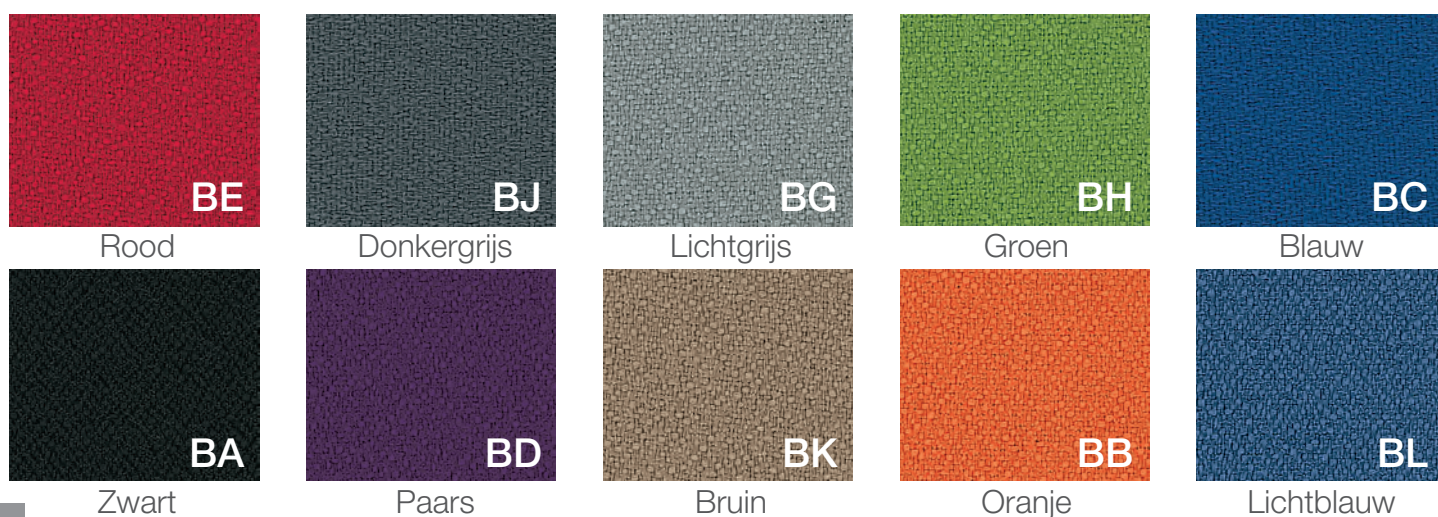

Collectie « X »

Houten afwerkingen 38 mm

Glazen
werkbladen



Amber notelaar

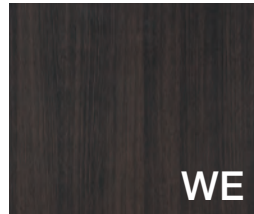

Wengé



Wit

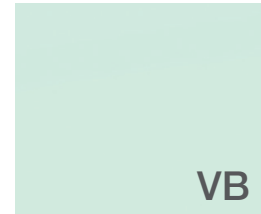

Wit gelakt glas

Metaal kleuren epoxy + chroom



Aluminium



Zwart

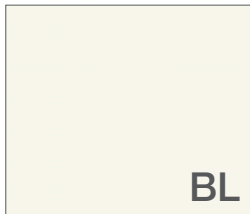

Wit



Chroom

Collectie « Z »

Melamine afwerkingen

Glazen deuren



Notelaar Canaletto



Wengé

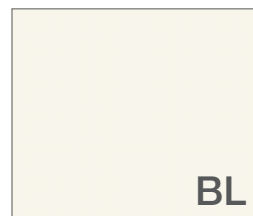

Wit

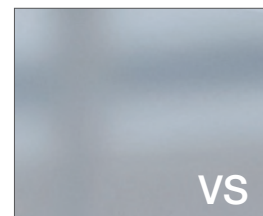

Mat

Collectie « P1 »

Melamine afwerkingen

Hout afwerkingen

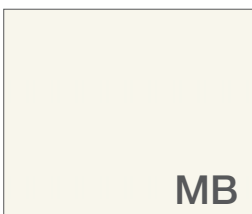

Wit



Notelaar



Lichte eik



Lichte eik



Notelaar

Metaal kleuren epoxy + chroom

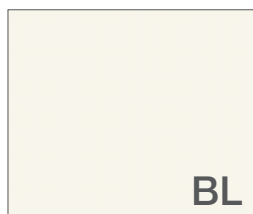

Wit

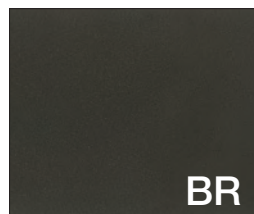

Brons



Chroom

Kleurenpalet Meeting - cafetaria

Epoxy gelakt staal + chroom

 EL Aluminium	 EA Antraciet	 EB Mat wit	 EG Lichtgrijs	 EN Zwart
 EM Hamerslag grijs	 EF Mat donkerbruin	 ET Mat taupe	 EO Brons	 ED Bordeaux
 EE Blauw	 EV Groen	 ER Rood	 EI Beige	 EC Chroom

Kleuren polypropyleen Dixie

 PPA Zwart	 PPE Rood	 PPD Blauw	 PPG Groen
 PPC Wit	 PPB Grijs	 PPT Taupe	 PPF Antraciet

Meeting - cafetaria Kleurenpalet

Gestratificeerde afwerkingen (M2, dikte 0,8 mm ± 0,1 mm)



SB

Wit



SK

Acacia



SI

Nerts



SC

Natuurlijk eik

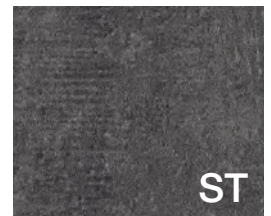

ST

Beton

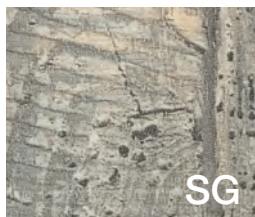

SG

Grijs hout

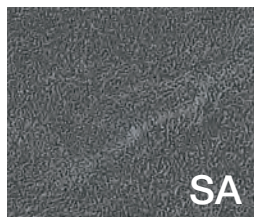

SA

Leisteen



SR

Rood

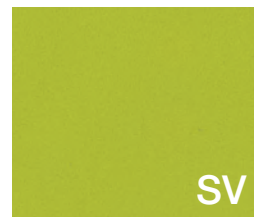

SV

Groen

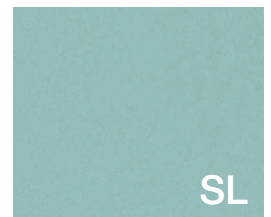

SL

Blauw

Brandwerend simili leder M2(PVC 750 g/m², dikte 1,2 mm ± 0,1 mm)

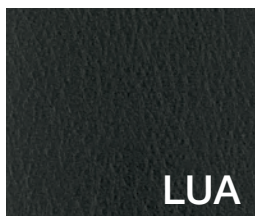

LUA

Zwart



LUK

Grijsbruin



LUH

Mastic



LUC

Nerts



LUD

Groen



LUL

Blauw



LUE

Rood



LUB

Oranje



LUF

Goudgeel



LUJ

Fuchsia

kleurenpalet **stoelen**

Simili leder voor stoelen CLUB, SWING, COSY, VIP en MERCURE



Simili leder voor stoelen GUEST, WAVE en VEGAS



Leder



Stoffen



* Stoffen niet beschikbaar op volgende modellen: AGORA (p. 185), FIRST (p. 169, 184 en 212), FLASH (p. 168, 184 en 212), NOW (p. 168 en 186), QUICK (p. 182), SMART (p. 179), SMOOTH (p. 186), stoelen 24/7 (p. 181)

① Stof 100 % polyester - 350 ml - slijtweerstand 150 000 cycli Martindale - Brandklasse EN 1021-1 en 2

② Stof 100 % polyester - 100 % recycleerbaar - 260 g/m² - slijtweerstand 50 000 cycli Martindale - Brandklasse 1021-1 en 2

Netbespanning ZEN

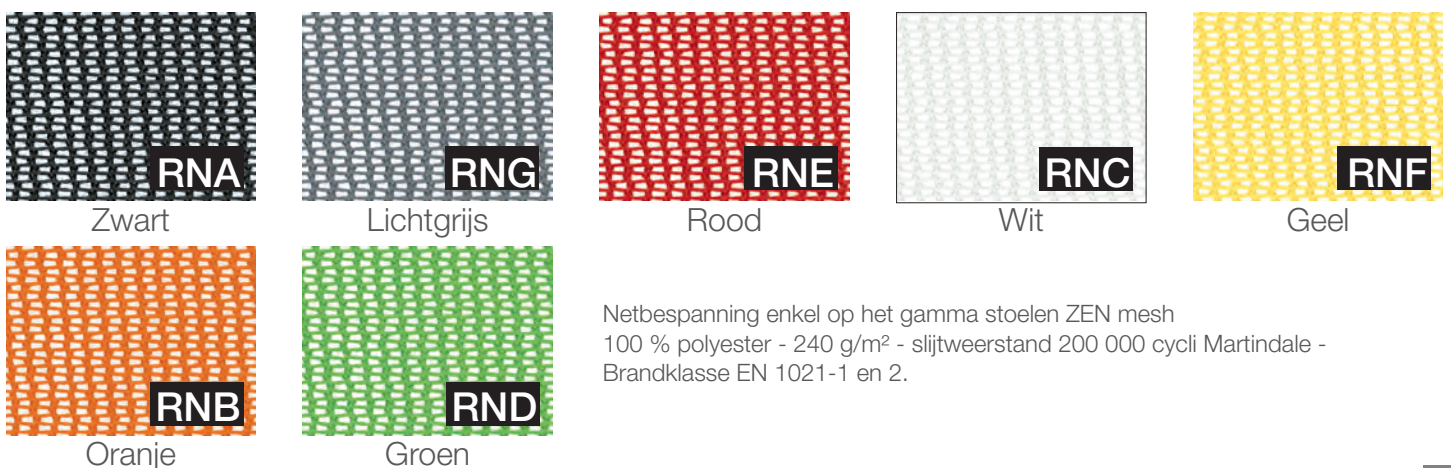



2016 2018

OKA OFFICE FURNITURE

OKA ZAVENTEM

MAALBEEKWEG, 35
1930 ZAVENTEM
Afrif n° 3: ZAVENTEM NOORD

info@oka.be

Tel: 02/254 02 10

Fax: 02/254 02 11

Open van maandag tot vrijdag
van 9u tot 18u
Gesloten op zondag

OKA CHARLEROI

RUE DE MONTIGNY, 145
6000 CHARLEROI
Afrif: N° 29 OOST

info.charleroi@oka.be

Tel: 071/270 250

Fax: 071/270 259

Open van dinsdag tot vrijdag
van 10u tot 18u
Gesloten op zondag



www.OKA.be