

PRODOTTI E SOLUZIONI INNOVATIVE PER LA
FIBRA OTTICA



CATALISTINO

APRILE 2024





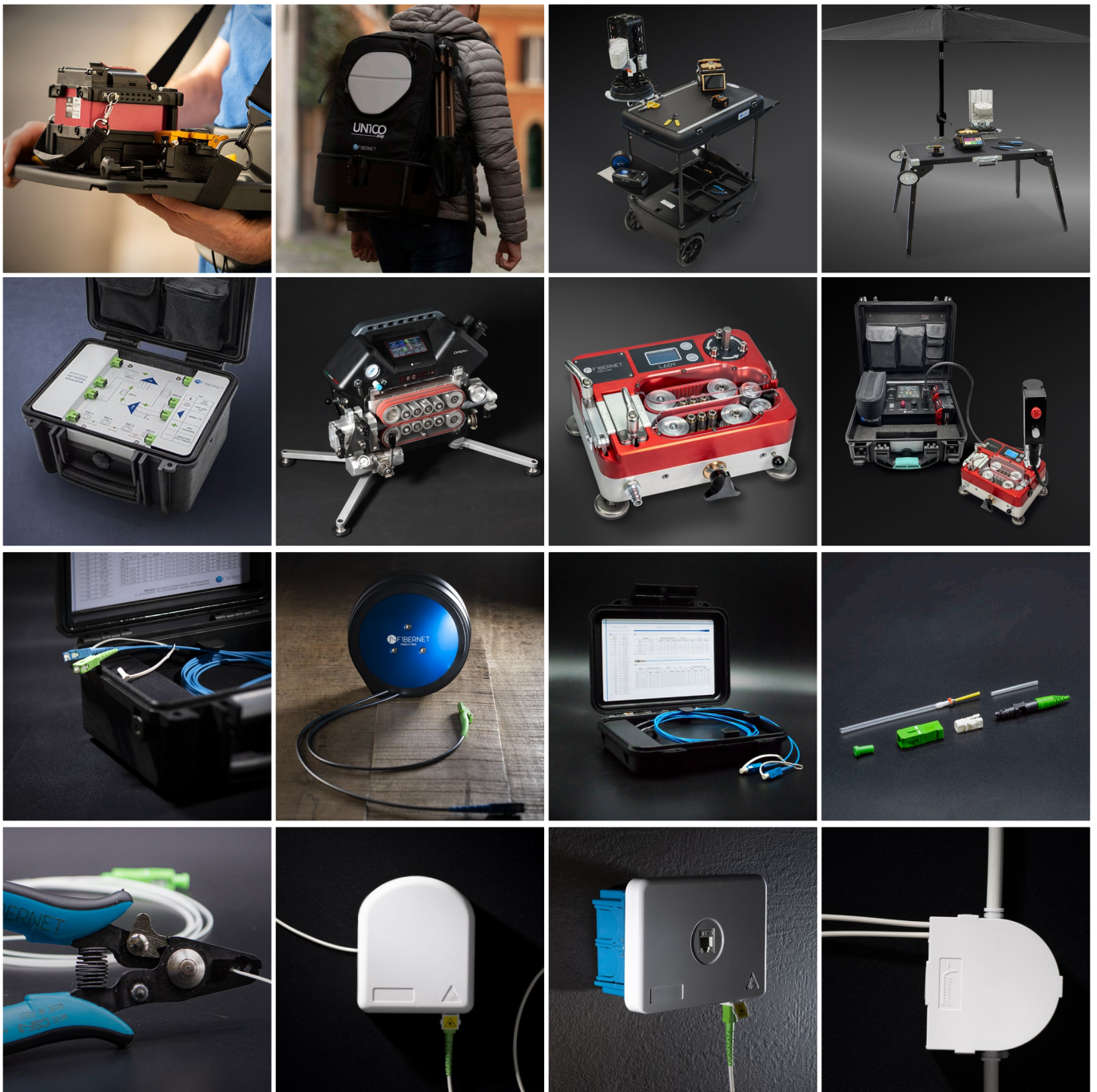



**LA NOSTRA MISSIONE:
PORTARE INNOVAZIONE NEL
MONDO DELLA FIBRA OTTICA**



Dal 1980 progettiamo, produciamo ed offriamo prodotti e soluzioni innovative Made in Italy per i tecnici della fibra ottica.

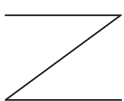

	5	FIBERNET ACADEMY
	6	STRUMENTAZIONE E ATTREZZATURA PER POSA
	18	GIUNZIONE
	22	COLLAUDO
	30	ATTREZZATURA E PULIZIA
	42	PRODOTTI VERTICALE FTTH
	50	CAVI
	54	GESTIONE FIBRA
	58	CONNETTIVITÀ
	61	CAVI CONNETTORIZZATI
	68	IMPIANTO MULTISERVIZIO CONDOMINIALE - MULTIFIBER BUILDING
	81	APPARATI ATTIVI TV E SAT
	84	APPARATI ATTIVI XPON
	96	APPARATI ATTIVI NETWORKING
	96	ARMADI RACK E ACCESSORI

Catalistino Aprile 2024

¹ Validità a partire da Aprile 2024.

² Tutti i prezzi sono IVA esclusa.

³ FIBERNET srl si riserva di modificare in qualsiasi momento e senza obbligo di alcun preavviso: foto, articoli e caratteristiche tecniche dei prodotti inseriti.

FTTH
Fiber To The Home

SOLUZIONI E PRODOTTI
PER TECNICI
FIBRA OTTICA

Prodotti qualificati dai più
importanti operatori telefonici

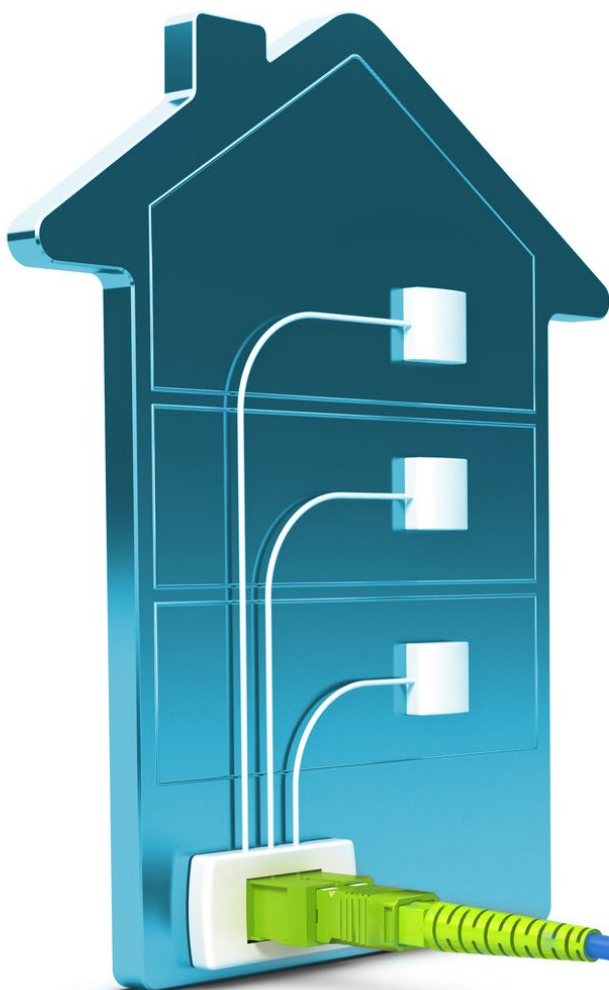

SOFFIACAVO LADY



GIUNTATRICE A3



O.T.D.R.

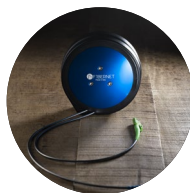

BOBINA DI LANCIO



UN1CO MOBILE



BORCHIA OTTICA



CAVO MONOFIBRA



PIGTAIL



RIFLETTORE





Bando "Italia 1Giga" FTTH

Dettaglio operatori aggiudicatari e contributo assegnato diviso per area



Italiadomani
PIANO NAZIONALE DI RIPRESA E RESILIENZA



**Investimento totale
fibra ottica in Italia
€ 5.051.995.043**



Gara	Importo aggiudicato (€)
Isole minori	45.641.645
Italia 1GIGA (FTTH)	3.390.430.931
Italia 1GIGA TN_BZ	65.006.640
Scuola connesse	165.991.003
Sanità connessa	314.164.346
Piano 5G backhaul	725.043.820
Piano 5G copertura	345,716,657
Totale	5.051.995.043

FTTH

Regioni	Aggiudicatario	Contributo (€)
Sardegna	RTI TIM S.p.a. & FiberCop S.p.a.	356.268.499
Puglia	Open Fiber S.p.a.	283.730.577
Abruzzo, Molise, Marche, Umbria	RTI TIM S.p.a. & FiberCop S.p.a.	305.867.016
Piemonte, Liguria, Val d'Aosta	RTI TIM S.p.a. & FiberCop S.p.a.	290.724.367
Calabria Sud	RTI TIM S.p.a. & FiberCop S.p.a.	289.179.441
Toscana	Open Fiber S.p.a.	255.510.293
Lazio	Open Fiber S.p.a.	242.695.375
Sicilia	Open Fiber S.p.a.	226.113.015
Emilia-Romagna	Open Fiber S.p.a.	222.060.483
Campania	Open Fiber S.p.a.	194.772.949
Calabria Nord	RTI TIM S.p.a. & FiberCop S.p.a.	230.077.817
Friuli-Venezia Giulia, Veneto	Open Fiber S.p.a.	209.591.565
Lombardia	Open Fiber S.p.a.	193.140.035
Basilicata	RTI TIM S.p.a. & FiberCop S.p.a.	90.699.499
PA Trento e PA Bolzano	RTI TIM S.p.a. & FiberCop S.p.a.	65.006.640
Totale		3.455.437.571

infratelitalia.it - Luglio 2022

STARTER KIT

KIT COMPLETO PER
L'INSTALLATORE



UNICO
bag



UNICO
mobile

fibernet.it

I NOSTRI CORSI DI FORMAZIONE

**INSTALLATORE
DI RETI IN FIBRA
OTTICA**



Per le aziende che operano nel settore degli impianti civili o industriali e intendono acquisire competenze nel campo della fibra ottica.

**GIUNTISTA PER
RETI FTTH**



Per le aziende che vogliono formare il proprio personale per lavorare sulle reti dei principali operatori italiani.

**COLLAUDATORE
CON OTDR**



Per i tecnici che possiedono una buona conoscenza della fibra ottica e vogliono imparare ad effettuare misure di collaudo e localizzazione guasti.

fibernetacademy.it

PERCHÈ SCEGLIERE LA FIBERNET ACADEMY?

- ✓ **SIAMO NEL CAMPO DELLA FIBRA OTTICA DAL 1980,** ABBIAMO UN'ESPERIENZA PLURIDECENNALE IN CORSI DI FORMAZIONE
- ✓ REALIZZIAMO **IMPIANTI SPECIALI IN FIBRA OTTICA,** DA OLTRE 20 ANNI
- ✓ **DOCENTI IMPIANTISTI ESPERTI** CHE LAVORANO IN CAMPO
- ✓ **SIAMO PRODUTTORI E INNOVATORI** DI PRODOTTI E SOLUZIONI IN FIBRA OTTICA
- ✓ **FORMAZIONE PRESSO IL NOSTRO LABORATORIO** O IN CAMPO
- ✓ FIBERNET ACADEMY VIAGGIA **IN TUTTA ITALIA** CON CORSI **PRESSO I NOSTRI CLIENTI E DISTRIBUTORI** SU TUTTO IL TERRITORIO NAZIONALE
- ✓ DOPO IL CORSO POSSIAMO OFFRIRTI **ASSISTENZA TECNICA E CONSULENZA** NEI TUOI PROGETTI
- ✓ OFFRIAMO **UN'AMPIA GAMMA DI PRODOTTI E** STRUMENTI DI ALTA QUALITÀ
- ✓ **SIAMO FORNITORI QUALIFICATI** DAI PIÙ IMPORTANTI OPERATORI TELEFONICI

CORSO DI FORMAZIONE TECNICO IN FIBRA OTTICA

ORGANIZZIAMO
CORSI OGNI MESE

GIORNO 1

Introduzione alla fibra ottica, fondamentali, tipi di fibra, tipi di connettori, vantaggi e applicazioni.
Giunzione a fusione
Assemblaggio prodotti: ROE

GIORNO 2

Progettazione
Cablaggio strutturato/privato
Assemblaggio prodotti: Box, cassette ottici, muffole e borchie

GIORNO 3

Localizzazione dei guasti e collaudo con Power Meter e OTDR

**CONTATTACI PER SAPERE
LE DATE DEI PROSSIMI CORSI**





**VENIAMO
DA TE**



**SEDE
FIBERNET**

LISTINO FIBERNET APRILE 2024

FIBERNET ACADEMY

	*Cod. METEL TRIPLA: FBA	Codice FIBERNET	Descrizione	Listino
CORSI IN PRESENZA IN FIBERNET				
	CORSOCOLLOTDR	CORSOCOLLOTDR	Collaudatore OTDR - Durata 1 giorno Rilascio attestato Fibernet (Vitto e alloggio a carico del cliente) Numero partecipanti da 4 a 10.	1.000,00 €
	CORSOINSTFO	CORSOINSTFO	Installatore reti fibra ottica - Durata 2 giorni - Rilascio attestato Fibernet (Vitto e alloggio a carico del cliente) Numero partecipanti da 4 a 10.	2.000,00 €
	CORSOXPON	CORSOXPON	Impianto xPON (GPON/EPON) Durata 1 giorno Rilascio attestato FIBERNET (vitto e alloggio a carico del cliente) Nr. Partecipanti da 3 a 10.	2.000,00 €
	CORSOGIUFTTH	CORSOGIUFTTH	Installatore FTTH - Durata 3 giorni Rilascio attestato Fibernet (Vitto e alloggio a carico del cliente) Numero partecipanti da 4 a 10.	3.000,00 €
CORSI PERSONALIZZATI DA REALIZZARSI IN FIBERNET O PRESSO LA VOSTRA SEDE				
	CORSOCUSTOM	CORSOCUSTOM	Corso personalizzabile fuori sede FIBERNET	SU RICHIESTA
KIT CORSO				
	KITCORSOBAG	KITCORSOBAG	UN1CO BAG + Corso per tecnico di Fibra Ottica - Durata 1 giorno - Rilascio attestato Fibernet (Vitto e alloggio a carico del cliente) Numero partecipanti da 5 a 15.	SU RICHIESTA
	KITCORSOSTARTER	KITCORSOSTARTER	STARTERKIT (Un1co Bag, Un1co Mobile e Kit Pulizia)+ Corso per tecnico di Fibra Ottica - Durata 1 giorno - Rilascio attestato Fibernet (Vitto e alloggio a carico del cliente) - Numero partecipanti da 5 a 15.	SU RICHIESTA



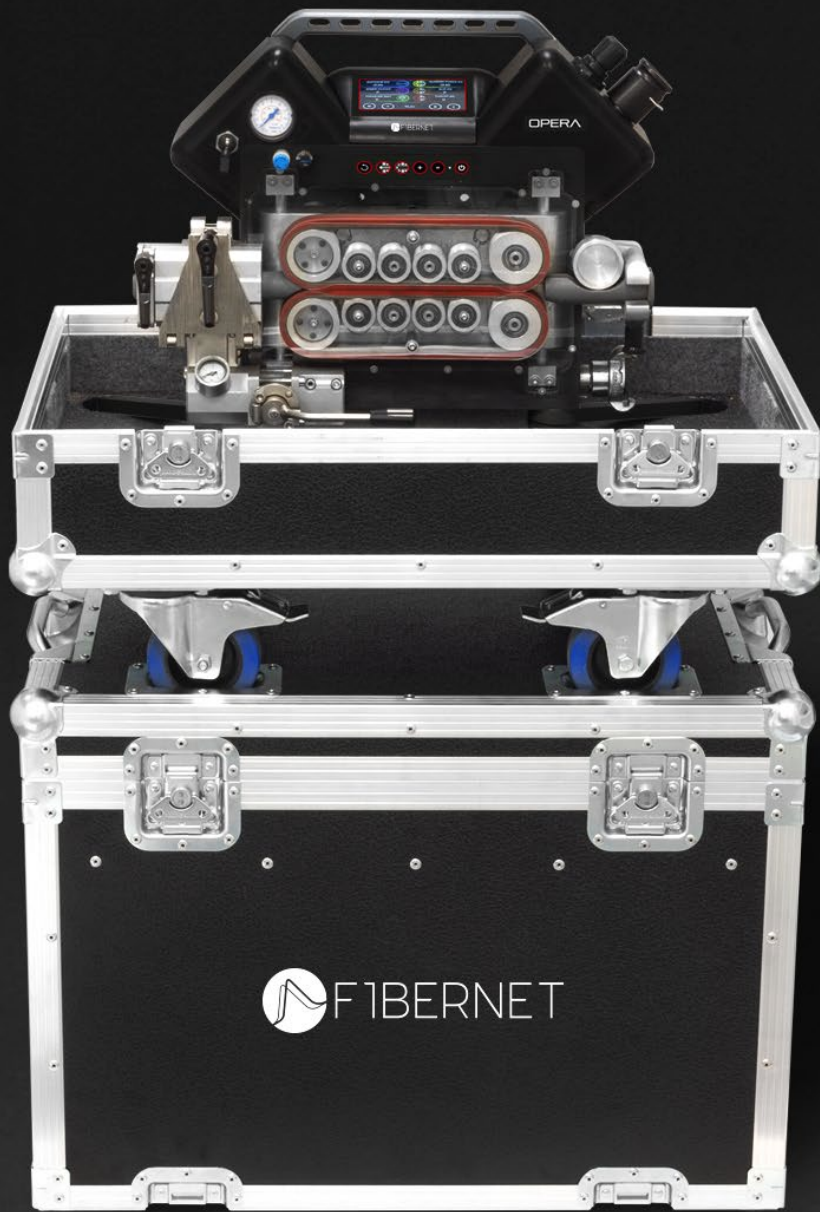

 FIBERNET

 FIBERNET

OPERA

SOFFIACAVO



MACCHINA SOFFIACAVO
PER LA **POSA DEI CAVI IN FIBRA OTTICA**
IDEALE **PER LUNGHE DISTANZE**

OPERA

SOFFIACAVO



DIAMETRO CAVO

DA 4 A 16 MM

ADATTA PER TUBI DI DIAMETRO

DA 7 A 50 MM
(ø da 16 a 50 mm con adapter esterno)

900 N FORZA DI SPINTA

INVERSIONE DI MARCIA DELLA POSA

SISTEMA DI
PROTEZIONE CAVO

BLOCCO AUTOMATICO DELLA POSA,
GRAZIE AL CONTROLLO TRAMITE SENSORI,
IN CASO DI SUPERAMENTO DEI VALORI
IMPOSTATI, EVITANDO COSÌ LA ROTTURA
DEL CAVO

TUTTI I CONTROLLI VISIBILI NEL DISPLAY INTEGRATO

DISTANZA (m)

1516



FORZA CINGHIE (N)

1200

VELOCITÀ (m/min)

60



SLITTAMENTO (%)

Max

10

0

PRESSIONE (bar)

15



SPINTA (N)

Max

900

600

CASE

PER IL TRASPORTO

FACILE DA
TRASPORTARE

SI TRASFORMA IN UNA
POSTAZIONE COMODA
DOVE POTER LAVORARE



Dimensioni case:
70x50x80cm

Azionamento	Pneumatico
Velocità massima di posa	110 m/min
Velocità raccomandata	60 m/min
Diametro cavo	ø 4 a 16 mm
Diametro tubo	ø 7 a 50 mm <i>(da 16 a 50 mm con adapter esterno)</i>
Pressione massima dell'aria	16 bar*
Forza di spinta	0 - 900N
Forza di chiusura sul cavo	3200 N
Dimensioni	565 x 252 x 360 mm
Peso	25 Kg

*Compressore raccomandato: minimo 1000 l/min (15 bar)



1 REGOLAZIONE VELOCITÀ MOTORE



2 STOP DI EMERGENZA
Arresto immediato della macchina



3 DISPLAY MULTIFUNZIONE
Controllo Pressione dell'aria, Velocità di posa, metri di cavo posati, Forza di spinta, Forza di chiusura, Slittamento cinghie



4 ADATTATORE CAVO
Per cavi da ø 4 mm a ø 16 mm



5 REGOLAZIONE CINGHIE
Regolazione forza chiusura cinghie e manometro per il controllo pressione pistoni chiusura cinghie



6 ADATTATORE TUBO
Per tubi da ø 7 mm fino a ø 16 mm (ø da 16 a 50 mm con adapter esterno)



7 DOPPIA CINGHIA
Trazione più efficace
Nessun danno ai cavi



8 MANOMETRO PRESSIONE MOTORE



9 CONNETTORE INGRESSO ARIA
Connettore ad innesto rapido



10 REGOLAZIONE ARIA COMPRESA NEL TUBO



11 MANOMETRO ARIA NEL TUBO



12 INVERSIONE DI MARCIA



13 PULSANTIERA DI COMANDO

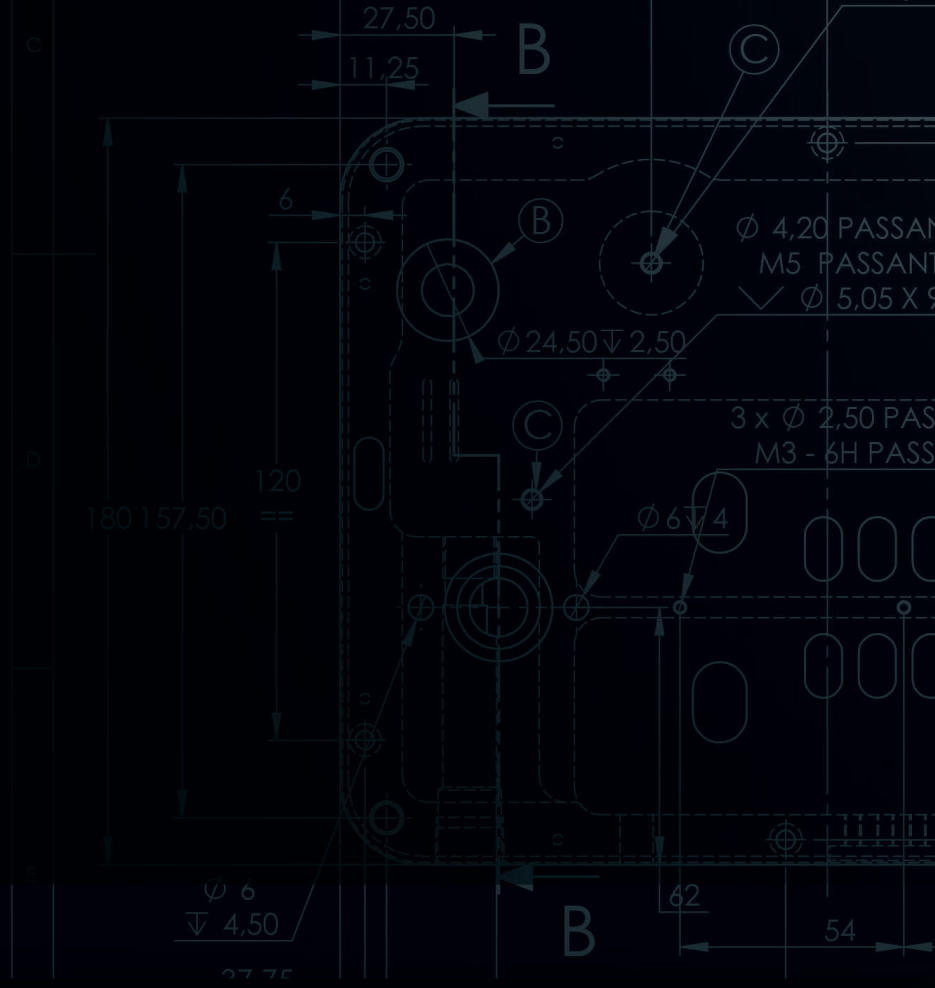

LADY

MACCHINA SOFFIACAVO
PER LA **POSA DEI CAVI IN FIBRA OTTICA**
RETE SECONDARIA FTTH
IDEALE PER CAVI FINO A 500 METRI



LADY LA PRIMA MACCHINA SOFFIACAVO MADE IN ITALY COMPATTA E LEGGERA PER LA POSA DEI CAVI IN FIBRA OTTICA



**RISPARMIA
TEMPO E SOLDI!**

DIAMETRO CAVO

 **DA 1.2 A 10**

DIAMETRO TUBO

 **DA 5 A 16 MM**

INDUSTRIA 4.0

RISPARMIA IL 20%
SULL'ACQUISTO DI BENI STRUMENTALI

CREDITO D'IMPOSTA IN BENI STRUMENTALI SULL'ACQUISTO
DI PRODOTTI CHE RIENTRANO NEL PIANO INDUSTRIA 4.0

ORDINE D'ACQUISTO
ENTRO IL 31 DICEMBRE 2024

COME AZIONARE LADY



MOTORE ELETTRICO

IL MOTORE ELETTRICO È DOTATO DI
UN **LIMITATORE DI COPPIA** CHE
CONSENTE DI REGOLARE LA FORZA
DI SPINTA.

IN CASO DI OSTRUZIONE DEL CAVO,
IL CONTROLLO DI COPPIA ARRESTA
LA POSA AUTOMATICAMENTE
PRESERVANDO COSÌ IL CAVO

IL COMPRESSORE



PUÒ ESSERE USATO
PER FACILITARE
IL GALLEGGIAMENTO
DEL CAVO NEL TUBO

LADY LA MACCHINA SOFFIACAVO

Velocità massima di posa	>80 m/min
Diametro cavo	ø 1.2 a 10 mm
Diametro tubo	ø 5 a 16 mm
Pressione massima	16 bar
Forza di spinta	Fino a 150 N
Custodia	Valigetta impermeabile
Dimensioni	235 x 180 x 130 mm
Dimensioni (con valigetta)	475 x 415 x 245 mm
Peso	6 Kg
Peso (con valigetta accessoriata)	13,8 Kg
Porta USB	Si
Distanza massima di posa ¹	1000 m

¹)Test condotto da FIBERNET usando circuiti reali. La distanza varia in base alle condizioni: circuito, numero di curve, tipo di tubi e utilizzo.

DATI TECNICI

NEW  INVERSIONE MARCIA DI POSA



1 UNITÀ DI AZIONAMENTO
Innesto rapido per motore elettrico



2 INSERTO ESAGONALE 10 MM
Inserto da 10 mm per azionamento tramite avvitatore



3 DISPLAY MULTIFUNZIONE
Visualizza: Velocità posa cavo, metri di cavo posati, pressione dell'aria e livello batteria display



4 ADATTATORE CAVO
Per cavi da ø 1.2 mm a ø 10 mm



5 MANOPOLA DI REGOLAZIONE CINGHIE
Consente di regolare la distanza tra le cinghie, in rapporto alla misura dei cavi



6 ADATTATORE TUBO
Per tubi da ø 5 mm fino a ø 16 mm



7 DOPPIA CINGHIA
Trazione più efficace
Nessun danno ai cavi



8 GUIDA INGRESSO CAVO
Assicura il corretto ingresso, in base al diametro del cavo



9 CONNETTORE ARIA COMPRESSA
Connettore ad innesto rapido



10 PIEDINI REGOLABILI



11 SISTEMA ENTRATA CAVO
Manopola per regolare la puleggia per facilitare l'entrata del cavo



12 PORTA USB
Per collegare il motore elettrico e salvare e scaricare i report in PDF tramite APP Fibernet

MOTORE ELETTRICO

Custodia: valigetta Impermeabile	410 x 340 x 205 mm
Peso	11 kg
Forza di spinta	140 N
Batteria li-ion	2 x 18 V - 5,0 Ah
Caricabatterie rapido	Si
Pulsante di emergenza	Si
Limitatore di coppia	Si

DATI TECNICI



Dettaglio display



- 1 UNITÀ MOTORE ELETTRICO
- 2 PANNELLO DI CONTROLLO
- 3 DISPLAY TOUCHSCREEN 3,5"
Per impostare e visualizzare i dati di posa
- 4 LIMITATORE DI COPPIA
Consente di regolare la coppia massima di spinta, in modo da evitare danni al cavo
- 5 BATTERIE A LITHIO
2 x 18V - 5 Ah
- 6 PULSANTE DI EMERGENZA
Arresto rapido delle operazioni di posa
- 7 REGOLAZIONE DELLA VELOCITÀ
- 8 CONNETTORE MOTORE
Per collegare il motore alla soffiacavo Lady
- 9 PORTA USB
Permette il collegamento tra motore elettrico e Lady per l'utilizzo dell'APP Fibernet per il salvataggio e la gestione dei report
- 10 VALIGIETTA IMPERMEABILE

COMPRESSORE

Altezza	500 mm
Larghezza	740 mm
Lunghezza	880 mm
Potenza Motore	6,5 HP
Capacità serbatoio carburante	3,6 L
Capacità serbatoio aria compressa	37 L
Portata aria compressore	580
Regolazione pressione aria in uscita	12 bar - 0√1100 kPa
Regolazione valvola pilota	12 bar - 900√1150 kPa
Peso	70 kg



APP & REPORT

SOFFIACAVO FIBERNET



Tramite l'APP Fibernet puoi avere il **controllo completo dei dati di posa** e generare **grafici** e **report** che possono essere salvati ed inviati in formato PDF



APP DISPONIBILE
IN TRE LINGUE

-  ITALIANO
-  INGLESE
-  TEDESCO

LE SOFFIACAVO FIBERNET
SONO PREDISPOSTE
PER RIENTRARE NEL PIANO
INDUSTRIA 4.0*

INDUSTRIA 4.0

RISPARMIA IL 20%
SULL'ACQUISTO DI BENI STRUMENTALI

CREDITO D'IMPOSTA IN BENI STRUMENTALI SULL'ACQUISTO
DI PRODOTTI CHE RIENTRANO NEL PIANO INDUSTRIA 4.0

ORDINE D'ACQUISTO
ENTRO IL 31 DICEMBRE 2024

Esempio di un report in PDF generato dall'App

REPORT IMPIANTO		
Progetto: Fibernet		Data/ora creazione: 29/01/2024 12:53
Società: Fibernet		Operatore:
Posizione GPS: --	Indirizzo: bari	
Data/ora inizio: 12:53	Data/ora fine: 13:17	Distanza posata: 1515.93
Velocità max (m/min): 99.0	Pressione max (bar): 15.0	
2. Macchina soffiacavo / Compressore		
Macchina soffiacavo: OPERA-34-85-18-8D-43-2C	Compressore: --	Lubrificante: --
Separatore d'olio: No	Refrigerante: No	Lubrificatore: No
3. Parametri tubo		
Produttore: --	Tipo tubo: --	Identificazione del tubo: --
Diametro tubo: --	Colore bobina: --	Temperatura: --
4. Parametri cavo		
Produttore: --	Tipo cavo: --	Codice cavo: --
Diametro cavo (mm): --	Numero di fibre: --	





GRAFICO E REPORT DI POSA



Il report in PDF può
essere inviato via Email
o Bluetooth

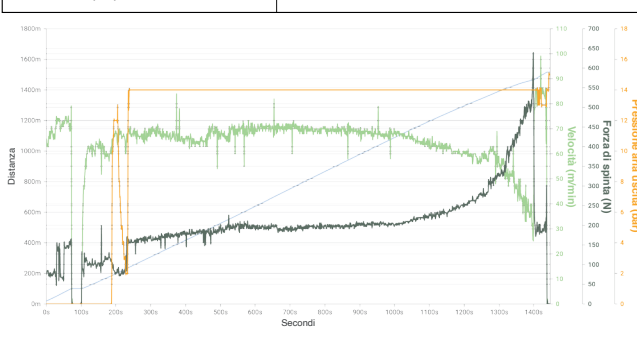

*devono essere utilizzate con l'apposito tablet con App Fibernet installata in modo tale che l'azienda possa gestire i report in un processo aziendale abilitato all'industria 4.0.

STRUMENTAZIONE E ATTREZZATURA PER POSA

	*Cod. METEL TRIPLA: FBA	Codice FIBERNET	Descrizione	Listino
KIT COMPLETO SOFFIACAVO OPERA				
	KITSOFOPERA-AT	KITSOFOPERA_AT	Soffiacavo Opera con tablet e App Fibernet - predisposto per Industria 4.0 Comprensivo di accessori.	44.000,00 €
CASE SOFFIACAVO OPERA				
	OPERACASE	OPERACASE	Flight-Case professional series	2.400,00 €
TABLET E APP FIBERNET				
	ACSOF-TABLET	ACSOF_TABLET	Tablet Android Soffiacavo con App Fibernet, 10", Cover Protettiva	1.400,00 €
COMPRESSORE A MOTORE PER SOFFIACAVO				
	ACSOFMPKEM17	ACSOFMPKEM17	Compressore Kaeser M17	25.000,00 €
COMPRESSORE A MOTORE PER SOFFIACAVO				
	CSOFMPRTVRK215P	ACSOFMPRTVRK215P	Compressore Rotair - mod. VRK215 Fibra Plus	21.000,00 €
TAGLIASFALTO				
	MACTAGASF-500	MACTAGASF_500	Macchina Tagliasfalto, con Motore Honda GX390	SU RICHIESTA
	MTGASF500D450S14	MOLATAGASF500D450S14	Mola per tagliasfalto 500 Ø 450 - Spessore 14	SU RICHIESTA
	MTGASF500D450S16	MOLATAGASF500D450S16	Mola per tagliasfalto 500 Ø 450 - Spessore 16	SU RICHIESTA
	MTGASF500D500S14	MOLATAGASF500D500S14	Mola per tagliasfalto 500 Ø 450 - Spessore 14	SU RICHIESTA
	MTGASF500D500S16	MOLATAGASF500D500S16	Mola per tagliasfalto 500 Ø 450 - Spessore 16	SU RICHIESTA

	*Cod. METEL TRIPLA: FBA	Codice FIBERNET	Descrizione	Listino
SOFFIACAVO LADY				
	SOFVLADY3PCOPWR	SOFVLADY3PCOPWR	Soffiacavo FB Lady POWER compatta (azionata con Avvitatore o compressore), Ø cavi 1-10mm, Øminitubi 6-16mm	13.750,00 €
MOTORE PER SOFFIACAVO LADY				
	ACSOFLADYMOT-BAT	ACSOFLADYMOT_BAT	Motore supplementare elettrico per Soffiacavo Lady: Batterie 18V 5Ah incluse	5.000,00 €
TABLET E APP FIBERNET				
	ACSOFTABLET	ACSOFTABLET	Tablet Android Soffiacavo con App Fibernet, 10", Cover Protettiva	1.400,00 €
SOFFIACAVO LADY KIT COMPLETO				
	ITSOFVLADY3MOTAB	KITSOFVLADY3MOTAB	Soffiacavo Lady + Motore con batterie + APP e Tablet - predisposto per Industria 4.0	19.000,00 €
COMPRESSORE A MOTORE PER SOFFIACAVO LADY				
	ACSOFCMP580LSBA	ACSOFCMP580LSBA	Compressore A Benzina - motore 6,5Hp - 580 Lt Aria Aspirata Fibernet	3.375,00 €
LUBRIFICANTE PER POSA CAVO				
	ACPULIQJ	ACPULIQJ	Liquido Lubrificante FiberLub CableJetting Fibra Ottica 1L	13,75 €
TAGLIATUBO				
	ATPZGTB	PRSFT_COM.2.21	TAGLIATUBO	100,00 €
CAVALLETTO SVOLGI BOBINE				
	ACSFCVSB16MM	ACSFCVSB16MM	Cavalletti Svolgi Bobine max 1600mm	3.600,00 €

3 ANNI DI GARANZIA

PRONTA CONSEGNA

1 ORA DI FORMAZIONE INCLUSA
Online o presso la nostra sede

view^X Series

NUOVE GIUNTATRICI SERIE VIEW X

ASSISTENZA FIBERNET
Presso il nostro laboratorio di Formello

MULETTO DI CORTESIA
In caso di assistenza della giuntatrice

KIT COMPLETO
Taglierina V1 + Stripper + Kit Pulizia

view³X

Allineamento sul cladding



View 3X

View Pro Manager
IoT (Slim & GPS)

GIUNZIONE 4 sec.

RISCALDAMENTO 9 sec.

5200mAh

Fino a 300 cicli

5" Touch Screen

149 x 177 x 151 mm

2.19kg

view⁵X

Allineamento sul core



View 5X

View Pro Manager
IoT (Slim & GPS)

GIUNZIONE 4 sec.

RISCALDAMENTO 9 sec.

5200mAh

Fino a 300 cicli

5" Touch Screen

149 x 177 x 151 mm

2.35kg

view⁸X

Allineamento sul core



View 8X

View Pro Manager
IoT (Slim & GPS)

GIUNZIONE 4 sec.

RISCALDAMENTO 9 sec.

9000mAh

Fino a 500 cicli

5" Touch Screen

143 x 158 x 162 mm

2.68kg

I VANTAGGI DELLA NUOVA SERIE VIEW X

view^X Series

GIUNZIONE PIÙ VELOCE



Tempo di giunzione ridotto a soli 4 secondi

RISCALDAMENTO RAPIDO



Tecnologia di riscaldamento a pressione.
Riduzione del funzionamento a soli 9 secondi

HOLDER PER EASY STRIP / TIGHT



Il nuovo holder permette di giuntare facilmente cavi easy strip e tight

MAGGIORE ILLUMINAZIONE



Illuminazione aumentata per lavorare anche in ambienti più bui

INTERFACCIA RAPIDA

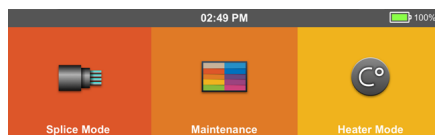

Interfaccia ridefinita e intuitiva

MAGGIORI CICLI DI GIUNZIONE



Aumento del numero di cicli di giunzione, a parità di capacità di batteria

SCEGLI LE GIUNTATRICI DELLA LINEA INNO SERIE VIEW X

INDUSTRIA 4.0 **RISPARMIA IL 20%**
SULL'ACQUISTO DI BENI STRUMENTALI

CREDITO D'IMPOSTA IN BENI STRUMENTALI SULL'ACQUISTO
DI PRODOTTI CHE RIENTRANO NEL PIANO INDUSTRIA 4.0

ORDINE D'ACQUISTO
ENTRO IL 31 DICEMBRE 2024

PUOI RISPARMIARE GRAZIE AGLI INCENTIVI INDUSTRIA 4.0

QUESTO GRAZIE AL VIEW PRO CLOUD MANAGEMENT SYSTEM

View Pro Management System è una piattaforma software integrata basata su cloud per le giuntatrici INNO. Questo sistema innovativo basato sull'applicazione web permette sia ai tecnici che ai gestori delle giuntatrici di massimizzare l'utilizzo delle sue risorse e raggiungere il maggior livello di efficienza sul lavoro.

Le comunicazioni in tempo reale con diritti e opzioni di accesso a più livelli per gestire commesse, giuntatrici, ricezione e l'invio dei report sono solo una piccola parte dei processi innovativi offerti dalla serie VIEW X. Le giuntatrici sono equipaggiate con un modulo IoT incorporato che comunica con l'INNO's View Pro Cloud Management System per operare e gestire lo strumento in tempo reale.



Giuntatrici INNO Serie View X

Server iCloud INNO

Connettiti al View Pro Management System
tramite web per accedere e gestire le giuntatrici

FUNZIONI

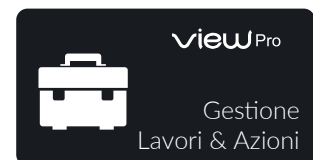

PANNELLO DI CONTROLLO

Gestione Lavoro/Operazioni
Condividi e gestisci il lavoro per
massimizzare l'efficienza e la
produttività

Servizio basato su Cloud
Accessibile da PC con opzioni
di accesso a più livelli

No.	Data	Time	Name	Model	Extension Code	Option Model	Last Angle	Right Angle	Location	SW
1	2024-05-28	15:48:00	SK_ALTO	0.4	0.5	47.3407714, 12.2310000	000000000
2	2024-05-28	15:49:00	SK_ALTO	1.1	0.4	47.3407714, 12.2310000	000000000

Gestione Dispositivo

Gestisci le esigenze di manutenzione e assistenza delle giuntatrici come aggiornamento SW, calibrazione, pezzi di ricambio

Sistema Pop-up per alert e messaggi

Alert e messaggi automatici per indicare lo status della macchina

Creazione di report in tempo reale

Risultati di giunzione, posizioni, report, e altri dati ricevuti istantaneamente.

Giuntatrice A3



GIUNTATRICE INNO A3 ALLINEAMENTO SUL CLADDING

- 4 MOTORI PER L'ALLINEAMENTO
- 150 CICLI (Giunzione + Riscaldamento)
- 3000mAh Capacità Batteria
- TEMPI DI GIUNZIONE: 7 Sec.



RIENTRA NEL
CREDITO D'IMPOSTA
ZES UNICA

Taglierina per fibra ottica.

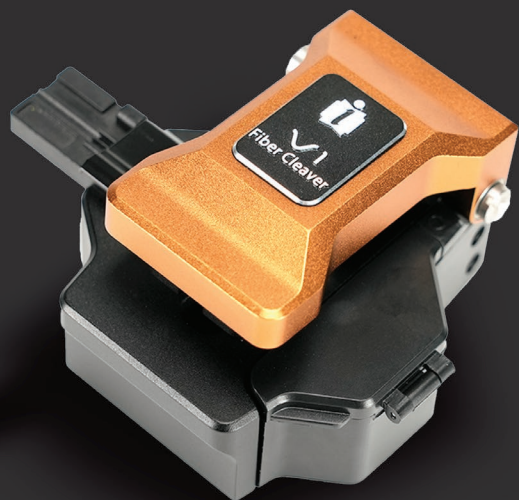

TAGLIERINA INNO V1

TAGLIERINA DI PRECISIONE PER FIBRA OTTICA
100% AUTOMATICA

- Operatività ad azione singola
- 60,000 tagli ()
- cestino esubero taglio
- Non necessita di manutenzione

INCLUSO CON LA TAGLIERINA

CUSTODIA TAGLIERINA
PENNELLO
CHIAVE ESAGONALE
MANUALE E REPORT



RIENTRA NEL
CREDITO D'IMPOSTA
ZES UNICA

GIUNZIONE

	*Cod. METEL TRIPLA: FBA	Codice FIBERNET	Descrizione	Listino
GIUNTATRICI INNO				
	KITGIUIN8X	KITGIUIN8X	Giuntatrice Inno View 8 X allineamento sul core Comprensiva di Taglierina V1 e Kit Pulizia Omaggio	12.125,00 €
			Giuntatrice Inno Modello View 8 X	
			Taglierina Inno Modello V1	
			Accessori Pulizia : Liquido per Pulizia Fibre con Alcol Isopropilico - 0,5 Litri - 1pz	
			Stripper per fibra ottica, guaina da 1,6 a 3mm. - 1pz	
			Accessori Pulizia : Fazzoletti Asciutti per Pulizia Fibre - Confezioni da 280pz - 1 confezione	
			Coprigiunto, Lunghezza 45mm, Diametro Standard 2,4mm - 200pz Rientra nel piano Industria 4.0 e ZES Unica	
	KITGIUIN5X	KITGIUIN5X	Giuntatrice Inno View 5 X allineamento sul core Comprensiva di Taglierina V1 e Kit Pulizia Omaggio	9.875,00 €
			Giuntatrice Inno Modello View 5 X	
			Taglierina Inno Modello V1	
			Accessori Pulizia : Liquido per Pulizia Fibre con Alcol Isopropilico - 0,5 Litri - 1pz	
			Stripper per fibra ottica, guaina da 1,6 a 3mm. - 1pz	
			Accessori Pulizia : Fazzoletti Asciutti per Pulizia Fibre - Confezioni da 280pz - 1 confezione	
			Coprigiunto, Lunghezza 45mm, Diametro Standard 2,4mm - 200pz Rientra nel piano Industria 4.0 e ZES Unica	
	KITGIUIN3X	KITGIUIN3X	Giuntatrice Inno View 3 X allineamento sul cladding comprensiva di Taglierina V1 e Kit Pulizia Omaggio	6.225,00 €
			Giuntatrice Inno Modello View 3 X	
			Taglierina Inno Modello V1	
			Accessori Pulizia : Liquido per Pulizia Fibre con Alcol Isopropilico - 0,5 Litri - 1pz	
			Stripper per fibra ottica, guaina da 1,6 a 3mm. 1pz	
			Accessori Pulizia : Fazzoletti Asciutti per Pulizia Fibre - Confezioni da 280pz - 1 confezione	
			Coprigiunto, Lunghezza 45mm, Diametro Standard 2,4mm - 200pz Rientra nel piano Industria 4.0 e ZES Unica	
	KITGIUINA3	KITGIUINA3	Giuntatrice A3 allineamento sul cladding comprensiva di Taglierina V1 e Kit Pulizia Omaggio	4.500,00 €
			Giuntatrice Inno Modello A3	
			Taglierina Inno Modello V1	
			Accessori Pulizia : Liquido per Pulizia Fibre con Alcol Isopropilico - 0,5 Litri - 1pz	
			Stripper per fibra ottica, guaina da 1,6 a 3mm. - 1pz	
			Accessori Pulizia : Fazzoletti Asciutti per Pulizia Fibre - Confezioni da 280pz - 1 confezione Coprigiunto, Lunghezza 45mm, Diametro Standard 2,4mm - 200pz	
TAGLIERINA INNO V12				
	TAGINV12S	TAGINV12S	Taglierina Inno Modello V12 (Vendita Singola)	1.500,00 €
TAGLIERINA INNO V1				
	TAGINV1S	TAGINV1S	Taglierina Inno Modello V1 (Vendita Singola)	1.300,00 €

OTDR
ANRITSU
9085



COLLAUDO

	*Cod. METEL TRIPLA: FBA	Codice FIBERNET	Descrizione	Listino
OTDR ANRITSU				
	OTRDAMT9085A-063	KITOTRDAMT9085A-063	OTDR Anritsu MT9085A-063 - Lunghezza d'onda: MM 850/1300 Din. 29/28dB & SM 1310/1550nm Din. 39/37,5d	14.505,00 €
			Componenti OTDR Anritsu: ACCESS Master Standard Dynamic Range MT9085A	
			Componenti OTDR Anritsu: Modulo MT9085A-063, MMF 850/1300nm & SMF 1310/1550nm	
			Componenti OTDR Anritsu: Protector for MT9085A code MT9085A-010	
			Componenti OTDR Anritsu: Soft Carrying Casefor MT9085A code: B0582A	
			Componenti OTDR Anritsu: NETWORKS	
			Componenti OTDR Anritsu: FC/UPC Connector MT9085A-026 Industria 4.0 e ZES Unica	
	OTRDAMT9085B-055	KITOTRDAMT9085B-055	OTDR Anritsu MT9085B-055 - Lunghezza d'onda: SM 1310/1550/1650nm, Dinamica 42/41/35 dB	16.875,00 €
			Componenti OTDR Anritsu: ACCESS Master Standard Dynamic Range MT9085B	
			Componenti OTDR Anritsu: Modulo MT9085B-055, SMF 1310/1550/1650nm	
			Componenti OTDR Anritsu: Protector for MT9085B code MT9085B-010	
			Componenti OTDR Anritsu: 1 Year Warranty Service	
			Componenti OTDR Anritsu: NETWORKS	
			Componenti OTDR Anritsu: SC/APC Connector MT9085A-026 Industria 4.0, Beni ordinari e ZES Unica	
	RDAMU909015C-058	KITOTRDAMU909015C-058	OTDR Anritsu MT9090A - Modulo 15C-058 UPC,Lunghezza d'onda: SM 1310/1550/1650nm-Dinamica: 35/35/35dB	9.750,00 €
			Componenti OTDR Anritsu: Modulo MU909015C-058, SMF 1310/1550/1650nm μOTDR Module (UPC)	
			Componenti OTDR Anritsu: Mainframe MT9090A	
			Componenti OTDR Anritsu: Dedicated for OTDR Module MT9090A-001	
			Componenti OTDR Anritsu: Deluxe Soft Case for MT9090A code: B0602B Componenti OTDR Anritsu: NETWORKS Componenti OTDR Anritsu: SC/UPC Connector MU909015C-040	
OTDR 600 SM/MM				
	OTDR600MQ28	OTDR600MQ28	OTDR 600 mod.MQ28, SM/MM, 850/1300/1310/1550nm, 26/28/35/33dB, output FC/UPC	6.250,00 €
OTDR MINIPRO SM				
	OTDR-MULTIFUNZ	OTDR_MULTIFUNZ	OTDR multifunzione SM 1310/1550nm-22/20dB con OPM, OLS, VFL (650nm), LAN RJ45 (sequenza, lunghezza e tracker), connettore intercambiabile SC/UPC - completo di software per PC.	2.250,00 €

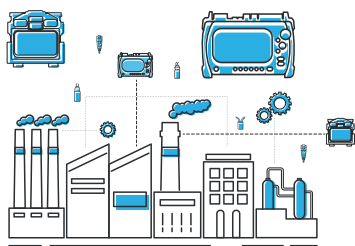

INDUSTRIA 4.0

RISPARMIA IL 20% SULL'ACQUISTO DI BENI STRUMENTALI

CREDITO D'IMPOSTA IN BENI STRUMENTALI
SULL'ACQUISTO DI PRODOTTI CHE RIENTRANO
NEL PIANO **INDUSTRIA 4.0**

ORDINE D'ACQUISTO
ENTRO IL 31 DICEMBRE 2024

Rientrano nel piano industria 4.0:

SOFFIACAVO LADY*, SOFFIACAVO OPERA,
GIUNTATRICI DELLA LINEA INNO VIEW X,
OTDR ANRITSU 9085

LADY



SOFFIACAVO LADY



MOTORE ELETTRICO + APP

*La soffiacavo Lady rientra nei criteri del Piano Industria 4.0 se viene utilizzata con l'apposito motore elettrico e Tablet con App installata in modo tale che l'azienda possa gestire i report in un processo aziendale abilitato all'industria 4.0

OPERA



SOFFIACAVO OPERA

SOFFIACAVO

GIUNTATRICI



VIEW 3X



VIEW 5X



VIEW 8X

O.T.D.R.



O.T.D.R. 9085





ZES UNICA



RISPARMIA FINO AL 60%* SULL'ACQUISTO DI BENI STRUMENTALI

Credito d'imposta per le imprese che effettuano investimenti in macchinari, impianti e attrezzature da destinare a strutture produttive già esistenti o che vengono impiantate nelle regioni:

CAMPANIA, PUGLIA, BASILICATA, CALABRIA, SICILIA, SARDEGNA, MOLISE E ABRUZZO.

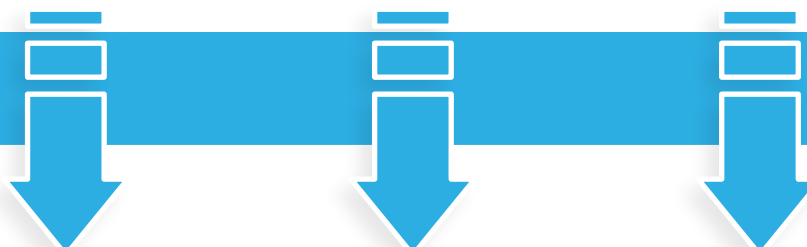
LE REGOLE



	CAMPANIA, PUGLIA, CALABRIA, SICILIA	MOLISE, BASILICATA, SARDEGNA	ABRUZZO
 PICCOLA IMPRESA	UNA PICCOLA IMPRESA RISPARMIA IL 60% DEL COSTO TOTALE	UNA PICCOLA IMPRESA RISPARMIA IL 50% DEL COSTO TOTALE	UNA PICCOLA IMPRESA RISPARMIA IL 35% DEL COSTO TOTALE
 MEDIA IMPRESA	UNA MEDIA IMPRESA RISPARMIA IL 50% DEL COSTO TOTALE	UNA MEDIA IMPRESA RISPARMIA IL 40% DEL COSTO TOTALE	UNA MEDIA IMPRESA RISPARMIA IL 25% DEL COSTO TOTALE
 GRANDE IMPRESA	UNA GRANDE IMPRESA RISPARMIA IL 40% DEL COSTO TOTALE	UNA GRANDE IMPRESA RISPARMIA IL 30% DEL COSTO TOTALE	UNA GRANDE IMPRESA RISPARMIA IL 15% DEL COSTO TOTALE



SOFFIACAVO



GIUNTATRICI



TAGLIERINE



OTDR



CERTIFICATORE RAME

*Percentuale soggetta a variazione in base alle dimensioni d'impresa ed alla regione di appartenenza
Non sono comunque agevolabili i progetti di investimento di importo inferiore a 200.000,00 euro

FUTURA

BOBINA DI LANCIO

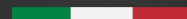

Made in Italy



L'inserto in gomma permette di bloccare la bretella alla distanza desiderata

La bretella è armata esternamente in modo da prevenire danni accidentali

FUTURA è la bobina di lancio interamente progettata, prodotta e brevettata da Fibernet. Una soluzione innovativa: compatta, resistente, facilmente trasportabile, è pensata per rendere più comoda e funzionale l'attività in campo dell' installatore.

	*Cod. METEL TRIPLA: FBA	Codice FIBERNET	Descrizione	Listino
BOBINA DI LANCIO FUTURA				
	F1001FCULCU00050	BLF01001FCULCU00050	Bobina di Lancio Futura Fibernet, Tipo Fibra SM 9/125 G.652D, FC/UPC-LC/UPC, L= 500m	480,00 €
	F1001FCULCU00100	BLF01001FCULCU00100	Bobina di Lancio Futura Fibernet, Tipo Fibra SM 9/125 G.652D, FC/UPC-LC/UPC, L= 1000m	500,00 €
	F1001FCUSCA00100	BLF01001FCUSCA00100	Bobina di Lancio Futura Fibernet, Tipo Fibra SM 9/125 G.652D, FC/UPC-SC/APC, L= 1000m	500,00 €
	F1001FCUSCA00010	BLF01001FCUSCA00010	Bobina di Lancio Futura Fibernet, Tipo Fibra SM 9/125 G.652D, FC/UPC-SC/APC, L= 100m	SU RICHIESTA
	F1001FCUSCU00100	BLF01001FCUSCU00100	Bobina di Lancio Futura Fibernet, Tipo Fibra SM 9/125 G.652D, FC/UPC-SC/UPC, L= 1000m	721,78 €
	F6001LCULCU00050	BLF06001LCULCU00050	Bobina di Lancio Futura Fibernet, Tipo Fibra MM 50/125 OM2, LC/UPC-LC/UPC, L= 500m	712,44 €
	F6001SCULCU00050	BLF06001SCULCU00050	Bobina di Lancio Futura Fibernet, Tipo Fibra MM 50/125 OM2, SC/UPC-LC/UPC, L= 500m	712,44 €
	F8001SCUFCU00050	BLF08001SCUFCU00050	Bobina di Lancio Futura Fibernet, Tipo Fibra MM 50/125 OM4, SC/UPC-FC/UPC, L= 500m	1.150,00 €
	F8001SCULCU00050	BLF08001SCULCU00050	Bobina di Lancio Futura Fibernet, Tipo Fibra MM 50/125 OM4, SC/UPC-LC/UPC, L= 500m	1.143,00 €
	F8001SCUSCU00050	BLF08001SCUSCU00050	Bobina di Lancio Futura Fibernet, Tipo Fibra MM 50/125 OM4, SC/UPC-SC/UPC, L= 500m	1.141,00 €
F8001SCUSTU00050	BLF08001SCUSTU00050	Bobina di Lancio Futura Fibernet, Tipo Fibra MM 50/125 OM4, SC/UPC-ST/UPC, L= 500m	1.149,00 €	
BOBINA DI LANCIO STANDARD				
	S1001SCAFCU00100	BLS01001SCAFCU00100	Bobina di Lancio Standard Fibernet, Tipo Fibra SM 9/125 G.652D, SC/APC-FC/UPC, L= 1000m	400,00 €
	S6001FCULCU00050	BLS06001FCULCU00050	Bobina di Lancio Standard Fibernet, Tipo Fibra MM 50/125 OM2, FC/UPC-LC/UPC, L= 500m	450,00 €
BOBINA DI LANCIO SLIM				
	E1001SCAFCU00100	BLE01001SCAFCU00100	Bobina di Lancio SLIM Fibernet, Tipo Fibra SM 9/125 G.652D, SC/APC-FC/UPC, L= 1000m, NMU 724071	280,00 €
	E6001FCULCU00050	BLE06001FCULCU00050	Bobina di Lancio Slim Fibernet, Tipo Fibra MM 50/125 OM2, FC/UPC-LC/UPC, L= 500m	330,00 €

Leggera e compatta fino a 1000 m di fibra



BOBINA DI LANCIO SLIM

Contenuta all'interno di un resistente case con grado di protezione IP66, la bobina di lancio FIBERNET slim è compatta, leggera e facile da trasportare. Configurabile fino a 1.000 m



PERSONALIZZABILE CON IL TUO LOGO



Configurabile fino a 4000 m di fibra



BOBINA DI LANCIO STANDARD

Contenuta all'interno di un resistente case con grado di protezione IP67. La bobina di lancio Fibernet è adatta agli usi più estremi in campo nelle operazioni di misura delle tratte in fibra ottica.



PERSONALIZZABILE CON IL TUO LOGO



	*Cod. METEL TRIPLA: FBA	Codice FIBERNET	Descrizione	Listino
POWER METER (OPM)				
	PMUN7006CI	PMUN7006CI	Power Meter, Fibra SM/MM: Lunghezza d'onda da 850 a 1650, range di Potenza -70 +6 dBm, SC/FC/ST	258,97 €
	PMUN5026CI	PMUN5026CI	Power Meter, Fibra SM/MM: Lunghezza d'onda da 850 a 1650, range di Potenza -50 + 26 dBm, FC/ST/SC	220,04 €
	OPMPON	OPMPON	PON Power Meter 1310/1490/1550nm, con OPM da -70 a +6dBm e VFL 0,5mW	689,47 €
	SLSM07FCCI	SLSM07FCCI	Sorgente Laser, Fibra SM : 1310-1550um, Potenza in uscita -7dBm, Connettore SC	288,90 €
	SLUN07FCCI	SLUN07FCCI	Sorgente Laser, Fibra SM/MM : 850-1300um - 1310-1550um, Potenza in uscita -7dBm, Connettore SC	627,64 €
VISUAL FAULT LOCATOR (VFL)				
	ATCIPL125PL	ATCIPL125PL	Attrezzatura: Penna Laser, Per Connettori da 1,25mm: LC, MU - Materiale: Plastica, Output Power 10mW	77,39 €
	ATCIPL250PL	ATCIPL250PL	Attrezzatura: Penna Laser, Per Connettori da 2,50mm: SC,FC, ST- Materiale: Plastica, Output Power 10mW	35,72 €
	ATCIPL250PL20	ATCIPL250PL20	Attrezzatura: Penna Laser, Per Connettori da 2,50mm: SC,FC, ST- Materiale: Plastica, Output Power 20mW	75,43 €
	ATCIPL250PL30	ATCIPL250PL30	Attrezzatura: Penna Laser, Per Connettori da 2,50mm: SC,FC, ST- Materiale: Plastica, Output Power 30mW	114,05 €
IDENTIFICATORE DI SEGNALE OTTICO				
	IDOPSIG	IDOPSIG	Identificatore di segnale Ottico frequenza 270Hz, 1KHz e 2KHz, per fibra da 250um a 3,0mm. Identifica direzione, frequenza e livello di potenza - con VFL 10mW integrato	586,79 €
MICROSCOPIO PORTATILE PER FIBRA OTTICA				
	MIPO400	MIPO400	Microscopio Monoculare Portatile per Ispezione Visiva dei Connettori, Ingrandimento 400x	274,94 €
CERTIFICATORE RAME				
	CERWX500	CERWX500	Kit Certificatore Rame, Softing, Modello WireXpert 500	20.446,00 €
	CERWX4500	CERWX4500	Kit Certificatore Rame, Softing, Modello WireXpert 4500	27.258,00 €



UN1CO MOBILE

UN1CO mobile è un piano di lavoro su cui fissare la strumentazione necessaria al lavoro sulla rete secondaria. Può essere indossato, installato a palo, su scala o su treppiedi per massimizzarne l'efficienza.

UN1CO
mobile



UN1CO BAG

UN1CO bag è lo zaino studiato appositamente per le attività di delivery FTTH. Porta comodamente con te la tua strumentazione e tutta l'attrezzatura che ti serve, limitando al massimo gli ingombri.



UN1CO
bag



IERI



OGGI

UN1CO ONE

UN1CO one è un trolley che si trasforma facilmente in postazione di lavoro. Un banco modulare completo di tutto quello che serve per lavorare sulla rete primaria in fibra ottica.

UN1CO
one



ATTREZZATURA E PULIZIA

	*Cod. METEL TRIPLA: FBA	Codice FIBERNET	Descrizione	Listino
UN1CO ONE E ACCESSORI				
	UN1CO	UN1CO	UN1CO ONE Fibernet Tool-Carrying Case Convertibile in a Workbench	2.706,00 €
	KITUN1CO-ONE	KITUN1CO_ONE	KIT ACCESSORI OPTIONAL PER UN1CO ONE	
			Attrezzatura Ripley : Forbici per Kevlar KS-1	
			Attrezzatura: Penna Laser, Per Connettori da 2,50mm: SC, FC, ST- Materiale: Plastica, Output Power 10mW	
			Attrezzatura Ripley : Stripper ad un Foro FO-103S	
			Attrezzatura: Apritubetto Circolare da 0 - 3,2mm (Grigio)	
			Accessori Pulizia : Fazzoletti Asciutti per Pulizia Fibre - Confezioni da 280pz	368,81 €
			Accessori Pulizia : Liquido per Pulizia Fibre Senza Alcol - 100 ml (con erogatore a spruzzo)	
			Cacciavite a Croce, WURTH cod. 6136320	
			Cacciavite ad Intaglio, WURTH cod. 613631025	
		Metro a Nastro, L= 3,00m , WURTH cod. 071464511		
		Taglierino, WURTH cod. 07156621		
		Lampadina Led Portatile - ELEIDGS - B00MIQJQ4		
UN1CO MOBILE E ACCESSORI				
	UN1CO MOBILE	UN1CO MOBILE	UN1CO Mobile Working Shelf with Belt and Splicer Mounting System and Cleaver Mounting System	501,93 €
	UN1COMB-TRIPOD	UN1COMB_TRIPOD	Supporto tripode per UN1CO MOBILE	145,35 €
	N1COMB-LADDERSUP	UN1COMB_LADDERSUP	Supporto per l'installazione su scala a pioli di UN1CO MOBILE	145,35 €
	UN1COMB-POLEKIT	UN1COMB_POLEKIT	Supporto da palo per UN1CO MOBILE	53,37 €
UN1CO BAG				
	UN1CO BAG	UN1CO BAG	UN1CO BAG :Fibernet Backpack for Instrument and Tool Carrying	517,75 €

	*Cod. METEL TRIPLA: FBA	Codice FIBERNET	Descrizione	Listino		
KIT SERIE UN1CO						
 <p>UN1CO bag</p> <p>STRIPPER FIBERNET</p> <p>UN1CO mobile</p>	STARTERKIT	STARTERKIT	<p>Starter Kit: Attrezzatura completa di Un1co Bag, Un1co Mobile e Kit Pulizia</p> <p>UN1CO BAG :Fibernet Backpack for Instrument and Tool Carrying</p> <p>UN1CO Mobile Working Shelf with Belt and Splicer Mounting System and Cleaver Mounting System</p> <p>Accessori Pulizia : Liquido per Pulizia Fibre Senza Alcol - 100 ml (con erogatore a spruzzo)</p> <p>Accessori Pulizia : Liquido per Pulizia Fibre con Alcol Isopropilico - 0,5 Litri</p> <p>Accessori Pulizia : Fazzoletti Asciutti per Pulizia Fibre - Confezioni da 280pz</p> <p>Attrezzatura: Apritubetto Circolare da 0 - 3,2mm (Grigio)</p> <p>Stripper per fibra ottica, guaina da 1,6 a 3mm.</p> <p>Coprigiunto, Lunghezza 45mm, Diametro Standard 2,4mm</p> <p>Attrezzatura: Penna Laser,Per Connettori da 2,50mm: SC,FC, ST-Materiale: Plastica, Output Power 10mW</p> <p>Pigtail, Easy Strip, 900um, SM 9/125 G.657A1, Bianco, SC/APC-XX, L= 2,00m</p>	1.220,00 €		
	 <p>UN1CO bag</p>	KITA3	KITA3	<p>Kit A3 completo di Giuntatrice A3 comprensiva di Taglierina V1, Kit Pulizia, Un1co Bag e Un1co Mobile</p> <p>Giuntatrice Inno Modello A3</p> <p>Taglierina Inno Modello V1</p> <p>UN1CO BAG :Fibernet Backpack for Instrument and Tool Carrying</p> <p>UN1CO Mobile Working Shelf with Belt and Splicer Mounting System and Cleaver Mounting System</p> <p>Accessori Pulizia : Liquido per Pulizia Fibre Senza Alcol - 100 ml (con erogatore a spruzzo)</p> <p>Accessori Pulizia : Liquido per Pulizia Fibre con Alcol Isopropilico - 0,5 Litri</p> <p>Accessori Pulizia : Fazzoletti Asciutti per Pulizia Fibre - Confezioni da 280pz</p> <p>Attrezzatura: Apritubetto Circolare da 0 - 3,2mm (Grigio)</p> <p>Stripper per fibra ottica, guaina da 1,6 a 3mm.</p> <p>Coprigiunto, Lunghezza 45mm, Diametro Standard 2,4mm</p> <p>Attrezzatura: Penna Laser,Per Connettori da 2,50mm: SC,FC, ST-Materiale: Plastica, Output Power 10mW</p> <p>Pigtail, Easy Strip, 900um, SM 9/125 G.657A1, Bianco, SC/APC-XX, L= 2,00m</p>	5.750,00 €	
		 <p>UN1CO bag</p>	BAG COMPLETO V3X	KITUN1CO_BAG COMPLETO V3X	<p>KITUN1CO BAG:Kit Attrezzatura Completo per Fibra Ottica (View 3 X)</p> <p>UN1CO BAG :Fibernet Backpack for Instrument and Tool Carrying</p> <p>Giuntatrice Inno Modello View 3 X</p> <p>Taglierina Inno Modello V1</p> <p>Accessori Pulizia : Liquido per Pulizia Fibre Senza Alcol - 100 ml (con erogatore a spruzzo)</p> <p>Accessori Pulizia : Liquido per Pulizia Fibre con Alcol Isopropilico - 0,5 Litri</p> <p>Accessori Pulizia : Fazzoletti Asciutti per Pulizia Fibre - Confezioni da 280pz</p> <p>Attrezzatura: Apritubetto Circolare da 0 - 3,2mm (Grigio)</p> <p>Stripper per fibra ottica, guaina da 1,6 a 3mm.</p> <p>Coprigiunto, Lunghezza 45mm, Diametro Standard 2,4mm</p> <p>UN1CO Mobile Working Shelf with Belt and Splicer Mounting System and Cleaver Mounting System</p> <p>Attrezzatura: Penna Laser,Per Connettori da 2,50mm: SC,FC, ST-Materiale: Plastica, Output Power 10mW</p> <p>Pigtail, Easy Strip, 900um, SM 9/125 G.657A1, Bianco, SC/APC-XX, L= 2,00m</p> <p>Industria 4.0, Beni ordinari e Zes Unica</p>	7.000,00 €

	*Cod. METEL TRIPLA: FBA	Codice FIBERNET	Descrizione	Listino
 	BAG COMPLETO V5X	KITUN1CO_BAG COMPLETO V5X	<p>KITUN1CO BAG:Kit Attrezzatura Completo per Fibra Ottica (View 5 X)</p> <p>UN1CO BAG :Fibernet Backpack for Instrument and Tool Carrying</p> <p>Giuntatrice Inno Modello View 5 X</p> <p>Taglierina Inno Modello V1</p> <p>Accessori Pulizia : Liquido per Pulizia Fibre Senza Alcol - 100 ml (con erogatore a spruzzo)</p> <p>Accessori Pulizia : Liquido per Pulizia Fibre con Alcol Isopropilico - 0,5 Litri</p> <p>Accessori Pulizia : Fazzoletti Asciutti per Pulizia Fibre - Confezioni da 280pz</p> <p>Attrezzatura: Apritubetto Circolare da 0 - 3,2mm (Grigio)</p> <p>Stripper per fibra ottica, guaina da 1,6 a 3mm.</p> <p>Coprigiunto, Lunghezza 45mm, Diametro Standard 2,4mm</p> <p>UN1CO Mobile Working Shelf with Belt and Splicer Mounting System and Cleaver Mounting System</p> <p>Attrezzatura: Penna Laser;Per Connettori da 2,50mm: SC,FC, ST-Materiale: Plastica, Output Power 10mW Pigtail, Easy Strip, 900um, SM 9/125 G.657A1, Bianco, SC/APC-XX, L= 2,00m</p>	11.375,00 €
			<p>Industria 4.0, Beni ordinari e Zes Unica</p>	
 	BAG COMPLETO V8X	KITUN1CO_BAG COMPLETO V8X	<p>KITUN1CO BAG:Kit Attrezzatura Completo per Fibra Ottica (View 8 X)</p> <p>UN1CO BAG :Fibernet Backpack for Instrument and Tool Carrying</p> <p>Giuntatrice Inno Modello View 8 X</p> <p>Taglierina Inno Modello V1</p> <p>Accessori Pulizia : Liquido per Pulizia Fibre Senza Alcol - 100 ml (con erogatore a spruzzo)</p> <p>Accessori Pulizia : Liquido per Pulizia Fibre con Alcol Isopropilico - 0,5 Litri</p> <p>Accessori Pulizia : Fazzoletti Asciutti per Pulizia Fibre - Confezioni da 280pz</p> <p>Attrezzatura: Apritubetto Circolare da 0 - 3,2mm (Grigio)</p> <p>Stripper per fibra ottica, guaina da 1,6 a 3mm.</p> <p>Coprigiunto, Lunghezza 45mm, Diametro Standard 2,4mm</p> <p>UN1CO Mobile Working Shelf with Belt and Splicer Mounting System and Cleaver Mounting System</p> <p>Attrezzatura: Penna Laser;Per Connettori da 2,50mm: SC,FC, ST-Materiale: Plastica, Output Power 10mW Pigtail, Easy Strip, 900um, SM 9/125 G.657A1, Bianco, SC/APC-XX, L= 2,00m</p>	13.250,00 €
			<p>Industria 4.0, Beni ordinari e ZES Unica</p>	

PRATICO

 FIBERNET

TAVOLO DA LAVORO
PROFESSIONALE



Regolabile a 3 altezze
Staffa fissaggio muffola e ombrellone
Ruote per il trasporto

PRATICO

TAVOLO DA LAVORO
PROFESSIONALE

Codice:TAVPRATICOSTD

**3 REGOLAZIONI
DI ALTEZZA**

**VASCHETTA
PER COPRIGIUNTI**

PIANO IN ABS

PIEDINI REGOLABILI



ACCESSORI

**STAFFA FISSAGGIO
MUFFOLA**

La muffola può essere posizionata
sia in verticale che orizzontale

Codice:TAVKITMUF

**STAFFA FISSAGGIO
OMBRELLONE**

Codice:TAVKITPO

KIT TROLLEY

Pratico può essere usato per il
trasporto di materiale

Codice:TAVKITTRL

**CASSETTO PORTA
ATTREZZI**

Codice: TAVKITCAS





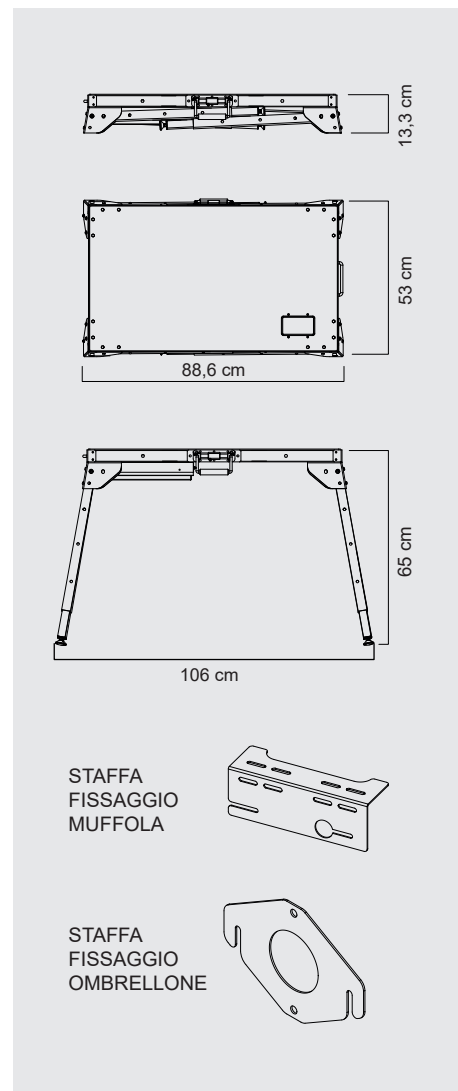

CARATTERISTICHE TECNICHE

MATERIALE STRUTTURA	Acciaio	
PIANO DI COPERTURA	ABS 3 mm	
LARGHEZZA	88,6 cm	
PROFONDITÀ	53 cm	
ALTEZZA REGOLABILE (APERTO)	65/77/90 cm	
ALTEZZA (CHIUSO)	13,3 cm	
PESO	14 Kg (senza accessori) 19 kg (completo di accessori)	
	Porta ombrellone	0,5 Kg
	Porta muffola	0,5 Kg
	Cassetto attrezzi	2 Kg
	Kit trolley	2 Kg

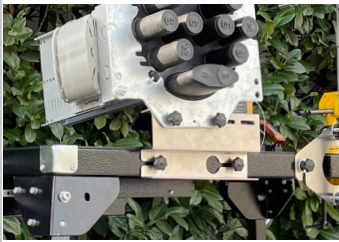

- 1 PIANO IN ABS
- 2 REGOLAZIONE GAMBE
ALTEZZA DA 65 A 90 cm
- 3 PIEDINI REGOLABILI
- 4 MANIGLIA PER TRASPORTO
- 5 VASCHETTA PER COPRIGIUNTI

- 6 CASSETTO PER ATTREZZATURA
CON CHIUSURA MAGNETICA
- 7 MANIGLIA PER TRASPORTO
MODALITÀ TROLLEY
- 8 STAFFA FISSAGGIO MUFFOLA
- 9 STAFFA FISSAGGIO OMBRELLONE
- 10 RUOTE PER IL TRASPORTO

	*Cod. METEL TRIPLA: FBA	Codice FIBERNET	Descrizione	Listino
PRATICO - TAVOLO DA LAVORO PROFESSIONALE				
	TAVPRATICSTD	TAVPRATICSTD	PRATICO - Tavolo da lavoro professionale per fibra ottica	600,00 €
ACCESSORI PRATICO				
	TAVKITMUF	TAVKITMUF	Accessorio kit porta muffola per tavolo da lavoro PRATICO	30,00 €
	TAVKITPO	TAVKITPO	Accessorio kit porta ombrellone per tavolo da lavoro PRATICO	30,00 €
	TAVKITCAS	TAVKITCAS	Accessorio kit cassetto per tavolo da lavoro PRATICO	90,00 €
	TAVKITTRL	TAVKITTRL	Accessorio kit trolley per tavolo di lavoro PRATICO - Comprensivo di kit porta muffola	170,00 €







Stripper per fibra ottica







STRIPPER FIBERNET

La stripper Fibernet è uno strumento adatto a rimuovere i vari rivestimenti della fibra ottica.



	*Cod. METEL TRIPLA: FBA	Codice FIBERNET	Descrizione	Listino
STRIPPER				
	SPELLAFILICECSF3	SPELLAFILICECSF-3	Stripper per fibra ottica, guaina da 1,6 a 3mm. Fibernet	129,89 €
PINZA SGUAINACAVI PER MINIBREAKOUT				
	ATSGLONCAL	ATSGLONCAL	Attrezzatura: Sguaina Cavo Longitudinale SC68 Fibernet, compreso di Kit 4 lame e 1 brucola	218,76 €
SGUAINACAVI ARMATI				
	ATRYSGACS0	ATRYSGACS0	Attrezzatura Ripley : Sguaina Cavi per Cavi Armati di Diametro 8-28,6mm ACS	279,29 €
	ATRYSGACS2	ATRYSGACS2	Attrezzatura Ripley : Sguaina Cavi per Cavi Armati di Diametro 4-10mm ACS-2	300,00 €
SGUAINACAVI CIRCOLARE				
	ATRYSGRCS1	ATRYSGRCS1	Attrezzatura Ripley : Sguaina Cavi Dielettrici Diametro 4,5-29mm RCS-114	98,20 €

	*Cod. METEL TRIPLA: FBA	Codice FIBERNET	Descrizione	Listino
SGUAINACAVI LONGITUDINALE				
	ATRYSGRBT	ATRYSGRBT	Attrezzatura Ripley : Sguaina Cavi Longitudinale RBT	254,40 €
SGUAINATUBETTI 400 MILLER				
	ATRYATKIT400	ATRYATKIT400	Attrezzatura Ripley : Kit Sguaina Tubetti Longitudinale 400	1.397,00 €
SGUAINATUBETTI MSAT 16				
	ATRYATMSAT16	ATRYATMSAT16	Attrezzatura Ripley : Apritubetto Longitudinale MSAT 16	226,79 €
SGUAINATUBETTI MSAT				
	ATRYATMSAT00	ATRYATMSAT00	Attrezzatura Ripley : Apritubetto Longitudinale MSAT	669,92 €
SGUAINATUBETTI MSAT 5				
	ATRYATMSAT05	ATRYATMSAT05	Attrezzatura Ripley : Apritubetto Longitudinale MSAT 5	237,54 €
APRITUBETTO FTS				
	ATRYATFTSY	ATRYATFTSY	Attrezzatura Ripley : Apritubetto 1,6mm - 6mm FTS (colore Giallo)	40,03 €
APRITUBETTO CIRCOLARE				
	ATCIATC0032	ATCIATC0032	Attrezzatura: Apritubetto Circolare da 0 - 3,2mm (Grigio)	37,89 €
	ATCIATC3264	ATCIATC3264	Attrezzatura: Apritubetto Circolare da 3,2 - 6,4mm (Blu)	36,96 €

	*Cod. METEL TRIPLA: FBA	Codice FIBERNET	Descrizione	Listino
FORBICI PER KEVLAR				
	ATRYSTKS	ATRYSTKS	Attrezzatura Ripley : Forbici per Kevlar KS-1	45,00 €
ESTRATTORE SC2				
	ATFIATESSC2	ATFIATESSC2	Attrezzatura Fibernet : Attrezzo Estrattore per Connettore SC2	255,23 €
KIT PULIZIA				
	KITPULDXSA	KITPULDX	Kit Pulizia Deluxe	67,50 €
			Valigetta Kit Pulizia in PPL Modello 17030	
			Accessori Pulizia : Liquido per Pulizia Fibre con Alcol Isopropilico - 1 Litro	
			Accessori Pulizia : Bomboletta Aria Compressa	
		Accessori Pulizia : Cotton Fioc per Pulizia Ferrule 125um - Confezione 5pz		
		Accessori Pulizia : Cotton Fioc per Pulizia Ferrule 250um - Confezione 5pz		
		Accessori Pulizia : Fazzoletti Asciutti per Pulizia Fibre - Confezioni da 280pz		
	KITPULSTD	KITPULSTD	Kit Pulizia Fibre - Standard	270,00 €
			Valigetta Kit Pulizia in PPL Modello 17030	
			Accessori Pulizia : Liquido per Pulizia Fibre con Alcol Isopropilico - 0,5 Litri	
			Attrezzatura: Apritubetto Circolare da 0 - 3,2mm (Grigio)	
			Attrezzatura Ripley : Stripper ad un Foro FO-103S	
			Accessori Pulizia : Fazzoletti Asciutti per Pulizia Fibre - Confezioni da 280pz	
			Coprigiunto, Lunghezza 45mm, Diametro Standard 2,4mm 200pz	
	KITPULPRO	KITPULPRO	Kit Pulizia Professional	1.008,00 €
			Valigetta Kit Pulizia in PPL Modello 17030	
			Accessori Pulizia : Liquido per Pulizia Fibre con Alcol Isopropilico - 0,5 Litri	
			Accessori Pulizia : Bomboletta Aria Compressa	
			Attrezzatura: Penna Laser, Per Connettori da 2,50mm: SC, FC, ST-Materiale: Plastica, Output Power 10mW	
			Accessori Pulizia : Cleaner Montati da 250mm (per adapter/connettori SC, FC, ST..)	
			Accessori Pulizia : Cleaner Montati da 125um (per adapter/connettori LC, MU,..)	
			Accessori Pulizia : Pulitore Cletop per Connettori SC, FC, ST	
			Accessori Pulizia : Fazzoletti Asciutti per Pulizia Fibre - Confezioni da 280pz	
			Accessori Pulizia : Fazzoletti Umidificati per Pulizia Fibre - Confezioni da 50pz	
			Accessori Pulizia : Cotton Fioc per Pulizia Ferrule 250um - Confezione 5pz	
			Accessori Pulizia : Cotton Fioc per Pulizia Ferrule 125um - Confezione 5pz	
			Microscopio Monoculare Portatile per Ispezione Visiva dei Connettori, Ingrandimento 400x	
			Stripper per fibra ottica, guaina da 1,6 a 3mm. Fibernet	
		Attrezzatura: Apritubetto Circolare da 0 - 3,2mm (Grigio)		
		Attrezzatura Ripley : Apritubetto Longitudinale MSAT 5		

	*Cod. METEL TRIPLA: FBA	Codice FIBERNET	Descrizione	Listino
CLEANER MONTATI				
	ACPUCLM125	ACPUCLM125	Accessori Pulizia : Cleaner Montati da 125um (per adapter/connettori LC, MU,..)	50,00 €
	ACPUCLM250	ACPUCLM250	Accessori Pulizia : Cleaner Montati da 250mm (per adapter/connettori SC, FC, ST..)	50,00 €
	ACPUCLMMPO	ACPUCLMMPO	Accessori Pulizia : Cleaner Montati per adapter/connettori MPO	90,00 €
ALCOL ISOPROPILICO				
	ACPULIQALSP040	ACPULIQALSP040	Accessori Pulizia : Liquido per Pulizia Fibre con Alcol in Bomboletta Spray - 0,40 Litri	13,81 €
	ACPULIQAL050	ACPULIQAL050	Accessori Pulizia : Liquido per Pulizia Fibre con Alcol Isopropilico - 0,5 Litri	14,07 €
	ACPULIQAL100	ACPULIQAL100	Accessori Pulizia : Liquido per Pulizia Fibre con Alcol Isopropilico - 1 Litro	25,07 €
LIQUIDO DI PULIZIA (NO ALCOL)				
	ACPULIQNA100	ACPULIQNA100	Accessori Pulizia : Liquido per Pulizia Fibre Senza Alcol - 1 Litro	19,50 €
	ACPULIQNA010	ACPULIQNA010	Accessori Pulizia : Liquido per Pulizia Fibre Senza Alcol - 100 ml (con erogatore a spruzzo)	5,91 €
BOMBOLETTA ARIA COMPRESSA				
	ACPUAIR	ACPUAIR	Accessori Pulizia : Bomboletta Aria Compressa	11,39 €
COTTON FIOC				
	ACPUCOTF125	ACPUCOTF125	Accessori Pulizia : Cotton Fioc per Pulizia Ferrule 125um - Confezione 5pz	3,10 €
	ACPUCOTF250	ACPUCOTF250	Accessori Pulizia : Cotton Fioc per Pulizia Ferrule 250um - Confezione 5pz	3,09 €
FAZZOLETTI				
	ACPUFAZASC	ACPUFAZASC	Accessori Pulizia : Fazzoletti Asciutti per Pulizia Fibre - Confezioni da 280pz	12,00 €

Verticale FTTH

La soluzione completa per il
Fiber To The Home

SISTEMA DI
PROTEZIONE GIUNTO

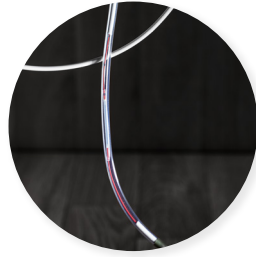

TUBETTO
Ø 5 mm



SEMIBRETELLA
30 o 60 m



RIFLETTORE

BORCHIA OTTICA
IBRIDA

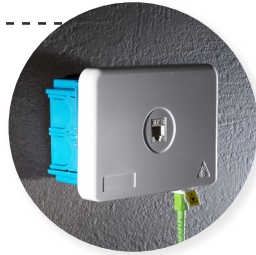

GIUNTATRICE

P.T.E.
Punto di Terminazione
di Edificio

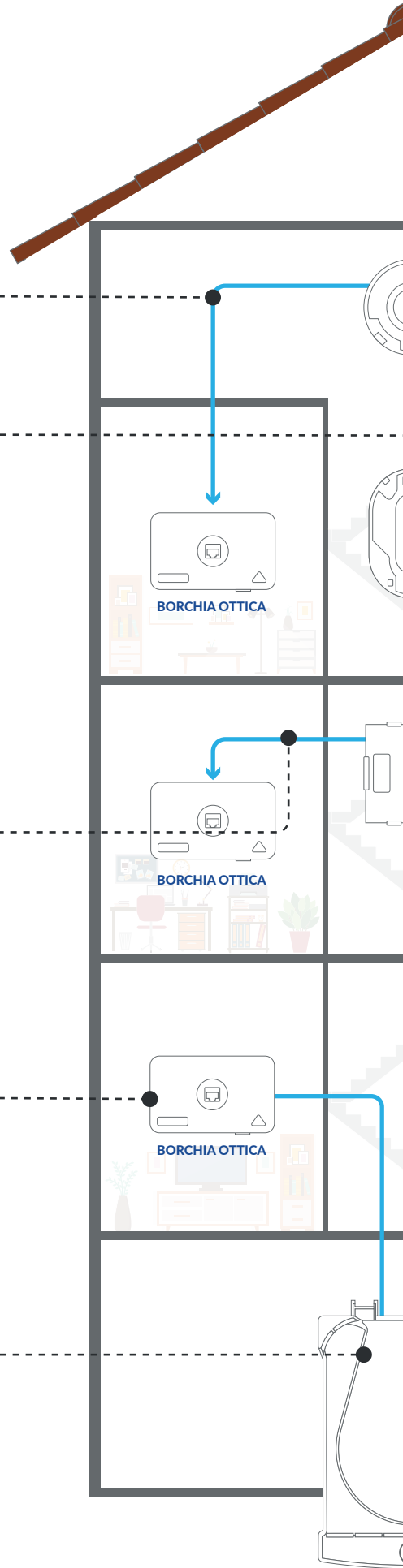

Prodotti qualificati dai più
importanti operatori telefonici

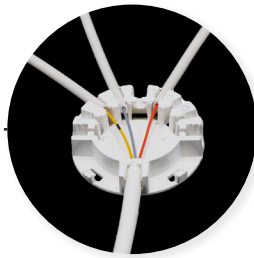
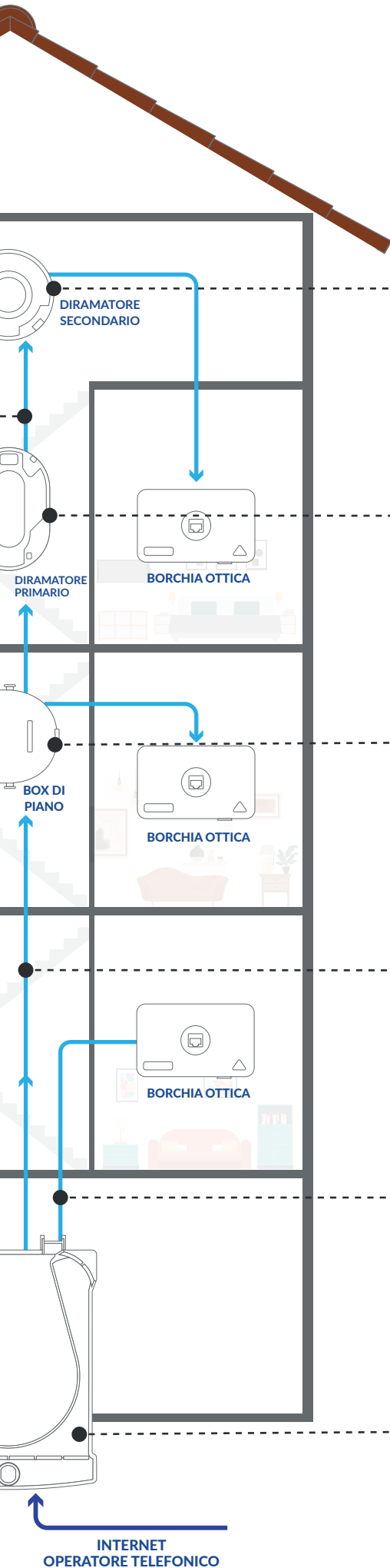

DIRAMATORE SECONDARIO

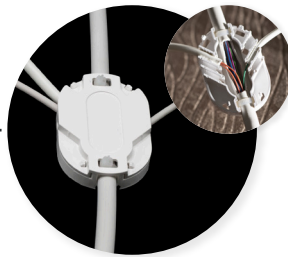

DIRAMATORE PRIMARIO

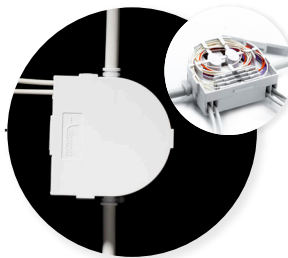

BOX DI PIANO

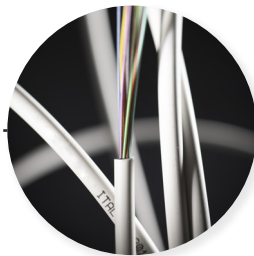

CAVO MULTIFIBRA
12 f.o. / 24 f.o.



MONOFIBRA DA INTERNO
Ø 2,6 mm



CONNETTORE A FUSIONE FIBERNET

COPRIGIUNTI



ADAPTER



ADAPTER CON SHUTTER



BRETELLA OTTICA ARMATA

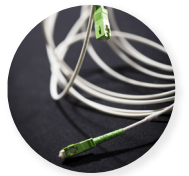

PIGTAIL



PRODOTTI VERTICALE FTTH

	*Cod. METEL TRIPLA: FBA	Codice FIBERNET	Descrizione	Listino
MINIBREAKOUT POSA INTERNA				
	CMUD012ITCD	CMUD012ITCD	Cavo MiniBreakout da Interno CCA, 12 FO, SM 9/125 G.657A2, Avorio, Teknikabel, OF ST 1730 (Bobine da 500m)	SU RICHIESTA
	CMUD012ITCB	CMUD012ITCB	Cavo MiniBreakout da Interno CCA, 12 FO, SM 9/125 G.657A2, Avorio, Teknikabel, TIM ST 929 (Bobine da 500m)	SU RICHIESTA
	CMUD024ITCD	CMUD024ITCD	Cavo MiniBreakout da Interno CCA, 24 FO, SM 9/125 G.657A2, Avorio, Teknikabel, OF ST 1730 (Bobine da 500m)	SU RICHIESTA
	CMUD024ITCB	CMUD024ITCB	Cavo MiniBreakout da Interno CCA, 24 FO, SM 9/125 G.657A2, Avorio, Teknikabel, TIM ST 929 (Bobine da 500m)	SU RICHIESTA
CAVO MONOFIBRA DA ESTERNO				
	CMOQ45GTCB-	CMOQ45GTCB_	Cavo Monofibra da Esterno CCA, 4,5mm, SM 9/125 G.657A2, Grigio, Teknikabel, TIM ST 934 (Bobine da 500m)	0,68 €
	CMOQ45GTCD-	CMOQ45GTCD_	Cavo Monofibra da Esterno CCA, 4,5mm, SM 9/125 G.657A2, Grigio, Teknikabel, OF ST 1730 (Bobine da 500m)	0,68 €
CAVO MONOFIBRA DA INTERNO				
	CMON26WTCB-	CMON26WTCB_	Cavo Monofibra da Interno CCA, 2,6mm, SM 9/125 G.657A2, Bianco, Teknikabel, TIM ST 934 (Bobine da 500)	0,38 €
	CMON26WTCD-	CMON26WTCD_	Cavo Monofibra da Interno CCA, 2,6mm, SM 9/125 G.657A2, Bianco, Teknikabel, OF ST 1730 (Bobine da 500m)	0,38 €
SEMIBRETELLA FTTH				
	CB001SCANCN03000	PCN26WTCB001SCANCN03000	Semibretezza Monofibra Rinforzata TIM ST 934, 2,6mm, CPR Cca, SM 9/125 G.657A2, SC/APC - XX L= 30m	27,07 €
	CB001SCANCN06000	PCN26WTCB001SCANCN06000	Semibretezza Monofibra Rinforzata TIM ST 934, 2,6mm, CPR Cca, SM 9/125 G.657A2, SC/APC - XX L= 60m	46,08 €
	CB001SCANCN10000	PCN26WTCB001SCANCN10000	Semibretezza Monofibra Rinforzata TIM ST 934, 2,6mm, CPR Cca, SM 9/125 G.657A2, SC/APC - XX L= 100m	71,00 €
PIGTAIL MONOMODALE (SM)				
	IR01WSCANCN00200	PCIR01WSCANCN00200	Pigtail, Tight, 900um, SM 9/125 G.652D, Bianco, SC/APC-XX, L= 2,00m	1,05 €
	IT03WSCANCN00200	PCIT03WSCANCN00200	Pigtail, Easy Strip, 900um, SM 9/125 G.657A1, Bianco, SC/APC-XX, L= 2,00m	1,65 €
	IT04WSCUNCN00200	PCIT04WSCUNCN00200	Pigtail, Easy Strip, 900um, SM 9/125 G.657A2, Bianco, SC/UPC-XX, L= 2,00m	1,90 €
	IT04WLCANCN00200	PCIT04WLCANCN00200	Pigtail, Easy Strip, 900um, SM 9/125 G.657A2, Bianco, LC/APC-XX, L= 2,00m	2,01 €
	IT04WLCUNCN00200	PCIT04WLCUNCN00200	Pigtail, Easy Strip, 900um, SM 9/125 G.657A2, Bianco, LC/UPC-XX, L= 2,00m	1,85 €
COPRIGIUNTI TERMORESTRINGENTI				
	CGT30RI	CGT30RI	Coprigiunto, Lunghezza 30mm, Ø 2,4mm	0,16 €
	CGT35ST	CGT35ST	Coprigiunto, Lunghezza 35mm, Ø Standard 1,4mm	0,15 €
	CGT45ST	CGT45ST	Coprigiunto, Lunghezza 45mm, Ø Standard 2,4mm	0,13 €
	CGT60ST	CGT60ST	Coprigiunto, Lunghezza 60mm, Ø Standard	0,15 €
BORCHIA IBRIDA				
	BORCHIAIBROFFI	BORCHIAIBROFFI	Borchia Ibrida 503 FTTH Fibernet : 1 Porta Ottica SC/APC - 1 Porta RJ45, a Specifica OPEN FIBER	2,64 €
	BORCHIAIBRFI	BORCHIAIBRFI	Borchia Ibrida 503 FTTH Fibernet : 1 Porta Ottica SC/APC - 1 Porta RJ45, Anonima	2,64 €
BORCHIA FTTH				
	BORCHIAFI	BORCHIAFI	Borchia ottica FTTH Fibernet, fino a 4 adapter SC SX, Senza Adapter	2,77 €
	BORCHIAOFFI	BORCHIAOFFI	Borchia ottica FTTH Fibernet fino a 4 adapter SC SX, a Specifica OPEN FIBER	3,07 €

Fino a 4 adapter SC/APC
Kit di montaggio a parete
Predisposta per il riflettore ottico



BORCHIA OTTICA

Totalmente sviluppata e realizzata da Fibernet, questa borchia ottica consente la connessione degli appartamenti alla rete di accesso verticale predisposta negli edifici.

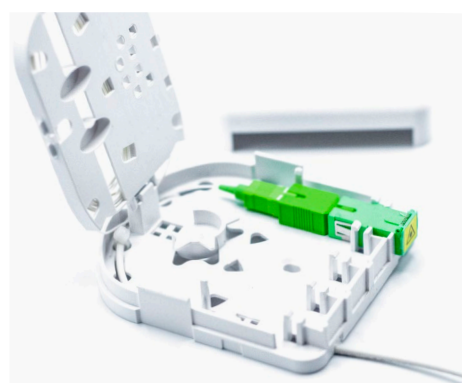

Borchia ibrida ottico/rame
Adatta a fissaggio su borchia 503
Predisposta per il riflettore ottico



BORCHIA IBRIDA SCATOLA 503

Totalmente sviluppata e realizzata da Fibernet, questa borchia consente di realizzare sia il cablaggio ottico sia quello in rame. Adatta alle installazioni a parete o su scatole a incasso 503. Risponde alla normativa Open Fiber ST 1729

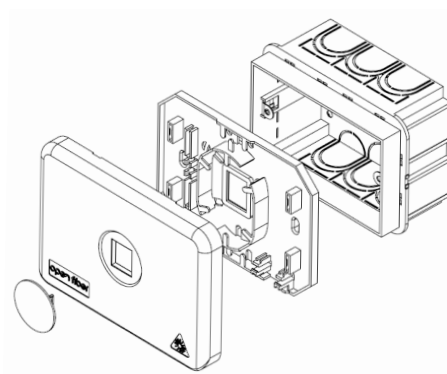

Facile da cablare
 Predisposto per 6 giunti a fusione
 Zona dedicata al fissaggio su cavo



BOX DI PIANO

Il box di piano consente di effettuare l'estrazione dal cavo verticale predisposto negli edifici delle fibre ottiche necessarie al cablaggio degli appartamenti.

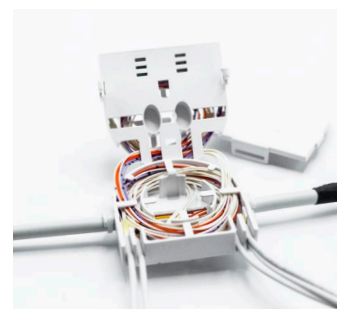

DIMENSIONI: 60x70x25 mm
MATERIALE: ABS
COLORE: Bianco
COPRIGIUNTI: Per pigtail da 900 µm – 35 mm lunghezza

I diramatori Fibernet sono predisposti per il fissaggio al cavo multifibra

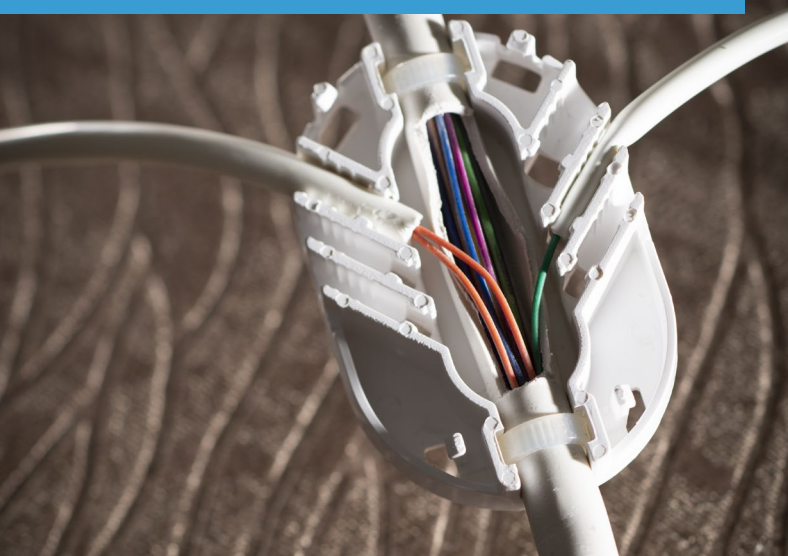

DIRAMATORE PRIMARIO

I diramatori Fibernet sono prodotti sviluppati per provvedere alla separazione e alla protezione delle singole fibre estratte dal verticavo multifibra.

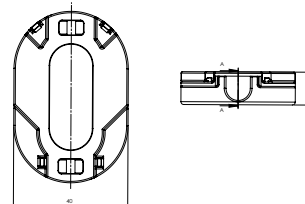

DIMENSIONI: 60x40x11,5 mm
RESISTENZA TRAZIONE SISTEMA FISSAGGIO: 20 N
RAGGIO MIN. CURVATURA: >10
N. USCITE SINGOLE: 8
N. USCITE IN BUNDLE: 2
MATERIALE: ABS
COLORE: Bianco
COMPORTAMENTO AL FUOCO: UL94/HB

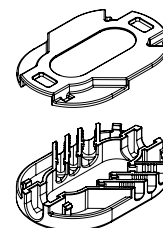

I diramatori Fibernet hanno il sistema di fissaggio per i tubetti protettivi



DIRAMATORE SECONDARIO

I diramatori Fibernet sono prodotti sviluppati per provvedere alla separazione e alla protezione delle singole fibre estratte dal verticavo multifibra.

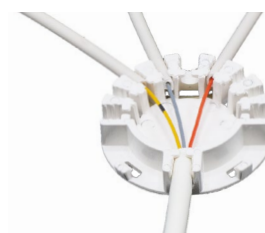



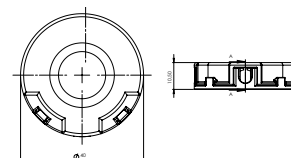

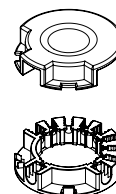

DETTAGLIO PRODOTTO



DIMENSIONI: 40x40x10,5 mm
RESISTENZA TRAZIONE SISTEMA FISSAGGIO: 20 N
RAGGIO MIN. CURVATURA: >10
N. USCITE SINGOLE: 6
N. USCITE IN BUNDLE: 3
MATERIALE: ABS
COLORE: Bianco
COMPORTAMENTO AL FUOCO: UL94/HB



	*Cod. METEL TRIPLA: FBA	Codice FIBERNET	Descrizione	Listino
BORCHIA UTENTE A CORNICE				
	BORCHIACORNFSW	BORCHIACORNFSW	Borchia ottica utente anonima a Cornice, fino a 2 adapter SC Simplex	3,37 €
	ITBORCHIACORNFSW	KITBORCHIACORNFSW	Kit Borchia anonima a Cornice Fibernet, con di 1 dapter SC/APC no flangia,1 Pigtail SC/APC G.657,Fas	4,46 €
			Borchia ottica utente anonima a Cornice, fino a 2 adapter SC Simplex	
			Adapter Ottico SC/APC, Singolo Modo, Verde, Simplex, No Flangia Pigtail, Easy Strip, 900um, SM 9/125 G.657A2, Bianco, SC/APC-XX, L= 2,00m	
PTE (PUNTO DI TERMINAZIONE DI EDIFICIO)				
	TE-24UI779302FIB	PTE_24UI779302FIB	PTE: Punto di Terminazione di Edificio per 24 unità immobiliari , NMU 779302 FIBERCOP	SU RICHIESTA
BOX DI PIANO				
	BOXPIANOFI-V2	BOXPIANOFI_V2	Box di Piano compatto Fibernet Ver. 2	2,44 €
DIRAMATORE PRIMARIO				
	BOXDIRPRIFI	BOXDIRPRIFI	Box Diramatore Primario di Piano Fibernet	1,56 €
DIRAMATORE SECONDARIO				
	BOXDIRSECFI	BOXDIRSECFI	Box Diramatore Secondario di Piano Fibernet	1,67 €
TUBETTI DI PROTEZIONE				
	ACGFOTUBCV2040	ACGFOTUBCV2040	Tubetti di Supporto per cavi diametro 2-4mm - Confezione 1000pz	207,55 €
SISTEMA DI PROTEZIONE GIUNTO				
	TUBPROGIUCI	TUBPROGIUCI	Sistema di Protezione Giunzione al Piano (con coprigiunti da 30mm)	1,46 €

Semplice da assemblare - Universale
Si adatta ad ogni giuntatrice - Finitura APC

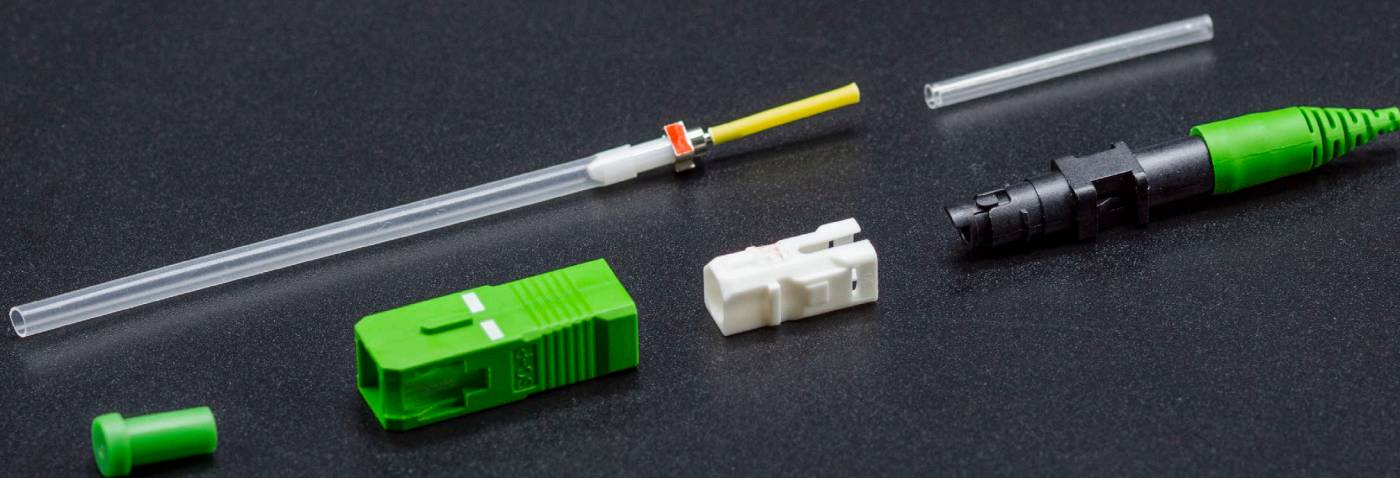

CONNETTORE A FUSIONE FIBERNET

Totalmente sviluppati da Fibernet, questi connettori a fusione sono universali e quindi utilizzabili, grazie al suo holder, con le più comuni giuntatrici (Inno Instrument, Fujikura, Sumitomo Electric, Fiberfox).

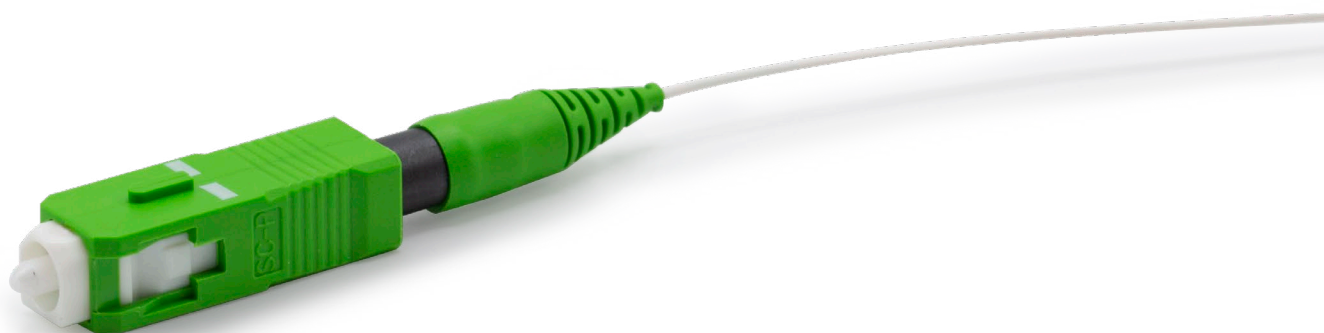

CARATTERISTICHE TECNICHE

FIBRA LAVORABILE	900 µm
INSERTION LOSS	Typ. 0.15 dB - Max 0.30 dB
RETURN LOSS	Min. 60 dB
FERULA	Prelappata SC/APC
TEMPERATURA OPERATIVA	-20 / +75 °C
DURATA (INSERZIONI RIPETUTE)	500 Cicli
CONTENUTO CONFEZIONE	100 connettori a fusione + 10 holder
CODICE TIM	NMU 782521



	*Cod. METEL TRIPLA: FBA	Codice FIBERNET	Descrizione	Listino
BOX DERIVAZIONE 2 U.I.				
	PFACFB-BOX2UI	PFACFB_BOX2UI	Box di derivazione con schede di giunzione per 2 UI OF ST1826 Fibernet	12,73 €
BOX INTERRATO 2 U.I.				
	FACPR-XJTSC01350	PFACPR_XJTSC01350	Box di derivazione interrato per estrazione fo da cavo multifibra per 2 UI (SP031)	61,72 €
BOX INTERRATO 4 U.I.				
	FACPR-XJTSC01544	PFACPR_XJTSC01544	Box di derivazione interrato con scheda di giunzione fo da cavo multifibra per 4 UI (SP038)	92,85 €
SISTEMA DI PROTEZIONE GIUNTO				
	PFACFB-TAP	PFACFB_TAP	Tappo Di Chiusura Finestra OF ST1826 Fibernet	8,12 €
TAPPI, GIUNTI, RIDUTTORI PER MINITUBI				
	AMTTAFEM12HSN	AMTTAFEM12HSN	Accessori Micro Tubi: Tappo Femmina Microcavo 12mm, Nero	1,03 €
	AMTTAFEM14HSN	AMTTAFEM14HSN	Accessori Micro Tubi: Tappo Femmina Microcavo 14mm, Nero	1,19 €
	AMTGIU12HSN	AMTGIU12HSN	Accessori Micro Tubi: Giunto per Tubo Conduit 10/12mm, Nero	1,37 €
	AMTGIU14HSN	AMTGIU14HSN	Accessori Micro Tubi: Giunto per Tubo Conduit 10/14mm, Nero	1,73 €
	AMTRID1214HSN	AMTRID1214HSN	Accessori Micro Tubi: Riduzione per Micro Tubo Conduit 12/14mm, Nero	1,99 €
CONNETTORE SOC A FUSIONE FIBERNET				
	CNFSCA0309FIT	CNFSCA0309FIT	Connett. a Fusione SCAPC (100pz) NMU782521	650,00 €
CONNETTORE MECCANICO A FREDDO				
	SCAPR-XKTSC01351	FASTSCAPR_XKTSC01351	Kit Fast Connector SC/APC 900um (60pz) + Taglierina - NMU TIM 775333 - Prysmian XKTSC01351	942,01 €

CAVI

FIBRA OTTICA



TIPOLOGIE DI CAVI IN FIBRA OTTICA

CAVO MINICORE

Compatto, flessibile, leggero: il cavo Minicore è una soluzione efficace per le esigenze di connessione in ambienti high density. Sul cavo principale sono predisposte due piovre di sfioccamento. Le bretelle in uscita possono essere terminate con ogni tipologia di connettore.

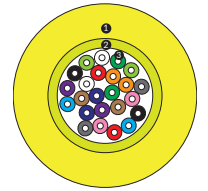

TIPOLOGIA DI FIBRA	SM: G.652, G.657, G.655 MM: OM1, OM2, OM3, OM4
NUMERO DI FIBRE	Fino a 24

CAVO BREAKOUT

I cavi Breakout, composti da patchcord ottiche da 2 mm di diametro avvolte ad elica - SZ - su un elemento centrale di tiro, sono la scelta ideale per i cablaggi preconnettorizzati in applicazioni data center. Questi cavi possono essere da 4 fino a 24 fibre ottiche singolomodo e multimodo.

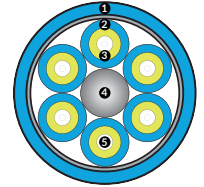

TIPOLOGIA DI FIBRA	SM: G.652, G.657, G.655 MM: OM1, OM2, OM3, OM4
NUMERO DI FIBRE	4 6 8 12 16 18 24

CAVO RISER

Il cavo da 4 / 8 fibre ottiche (identificate da colorazioni diversi) viene fornito già assemblato e giuntato con la STOA Scatola di Terminazione Ottica di Appartamento o la STOM Scatola di Terminazione Ottica di Montante. Risponde alla normativa CPR e di tipo CCA.

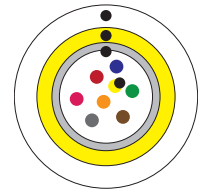

TIPOLOGIA DI FIBRA	G.657-A2
NUMERO DI FIBRE	4 / 8

CAVO LOOSE DIELETTICO

Con protezione dielettrica, possono essere utilizzati sia nelle pose outdoor che indoor. Fibernet fornisce questi cavi pre-assemblati con piovra, elemento di tiro e tubi di protezione in poliammide.

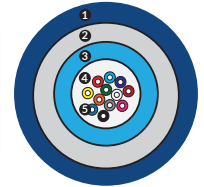

TIPOLOGIA DI FIBRA	SM: G.652, MM: OM1, OM2, OM3, OM4
NUMERO DI FIBRE	4 8 12 16 24
TIPOLOGIA CONNETTORI ASSEMBLABILI	SC - LC - FC - ST - MU - E2000

CAVO LOOSE METALLICO

I cavi loose armati presentano, per tutta la lunghezza del cavo, una protezione metallica di tipo corrugato o a fasce. Questa lavorazione specifica garantisce l'assoluta resistenza contro i roditori in ambiente outdoor.

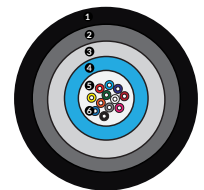

TIPOLOGIA DI FIBRA	SM: G.652, MM: OM1, OM2, OM3, OM4
NUMERO DI FIBRE	4 8 12 16 24
TIPOLOGIA CONNETTORI ASSEMBLABILI	SC - LC - FC - ST - MU - E2000

MICROCAVO

Utilizzati per la realizzazione delle dorsali principali nelle reti FTTH. Compatti e resistenti, sono adatti alla posa con tecnica di soffaggio.

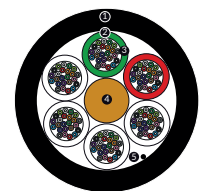

TIPOLOGIA DI FIBRA	SM-R: G.652 - SM-R: G.657.A1
NUMERO DI FIBRE	Fno a 396
SPECIFICA TECNICA	S.T. TIM 908 - S.T. Open Fiber 1701 - Infratel

CAVO MINIBREAKOUT

Cavo multifibra, adatto al delivery FTTH. Le fibre al suo interno, sono rinforzate con filati aramidici, per garantire massima resistenza durante le operazioni di posa e spillamento al piano.

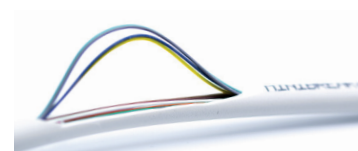



TIPOLOGIA DI FIBRA	G.657-A2
NUMERO PICOBREAKOUT	12 16 20 24

CAVI

	*Cod. METEL TRIPLA: FBA	Codice FIBERNET	Descrizione	Listino
MICROCAVO PER CENTRALE TIM				
	CDC03144T6P6VTCT	CMCDC03144T6P6VTCT	Microcavo Portante Dielettrica CPR Cca,SM 9/125 G.657A1,144 FO, 6 Tubetti-6x24 Pieni,Verde,TIM	SU RICHIESTA
MICROCAVO TIM				
	CDP01024T6P2NLST	CMCDP01024T6P2NLST	Microcavo Portante Dielettrica Guaina PEHD, SM 9/125 G.652D, 24 FO, 6 Tubetti - 2x12 Pieni, Nero,TIM	SU RICHIESTA
	CDP01144T6P6NLST	CMCDP01144T6P6NLST	Microcavo Portante Dielettrica Guaina PEHD, SM 9/125 G.652D,144 FO, 6 Tubetti - 6x24 Pieni,Nero,TIM	SU RICHIESTA
	CDP01096T6P4GTCT	CMCDP01096T6P4GTCT	Microcavo Portante Dielettrica Guaina PEHD,SM 9/125 G.652D,96 FO,6 Tubetti, 4x24 Pieni, Grigio, TIM	SU RICHIESTA
	CMC01024T6P2GTCT	CMCMC01024T6P2GTCT	Microcavo Portante Metallica Guaina LSZH,SM 9/125,24 FO,6 Tubetti, 2x12 Pieni, Grigio, TIM 773342	SU RICHIESTA
MICROCAVO OPEN FIBER				
	CDC03024T6P2GTCE	CMCDC03024T6P2GTCE	Microcavo Portante Dielettrica Cca-s1b,d1,a1 ,TOL6D 24 2(12 G.657A1) T/M, OF, ESTRACOM, Grigio,Clus	SU RICHIESTA
	CDP03024T6P2GLSE	CMCDP03024T6P2GLSE	Microcavo Portante Dielettrica, PEHD, TOL6D 24 2(12G.657A1)T/E, OF, ESTRACOM, Grigio, Cluster A&B	SU RICHIESTA
	CDP03048T6P4GLSE	CMCDP03048T6P4GLSE	Microcavo Portante Dielettrica, PEHD, TOL6D 48 4(12 G657A1) T/E, OF,ESTRACOM,Grigio, Cluster A&B	SU RICHIESTA
	CDP03096T6P4GLSE	CMCDP03096T6P4GLSE	Microcavo Portante Dielettrica, PEHD, TOL6D 96 4(24 G657A1) T/E,OF, ESTRACOM, Grigio, Cluster A&B	SU RICHIESTA
	CDP03144T6P6GLSE	CMCDP03144T6P6GLSE	Microcavo Portante Dielettrica, PEHD, TOL6D 144 6(24 G657A1) T/E,OF, ESTRACOM, Grigio, Cluster A&B	SU RICHIESTA
MICROCAVO INFRATEL				
	CDP03012T6P1GLSI	CMCDP03012T6P1GLSI	Microcavo Portante Dielettrica, PEHD, TOL6D 12 1(12G.657A1)T/E Infratel, Grigio Cluster C&D	SU RICHIESTA
	CDP03024T6P2GLSI	CMCDP03024T6P2GLSI	Microcavo Portante Dielettrica, PEHD, TOL6D 24 2(12G.657A1)T/E, Infratel, Grigio, Cluster C&D	SU RICHIESTA
	CDP03048T6P4GLSI	CMCDP03048T6P4GLSI	Microcavo Portante Dielettrica, PEHD, TOL6D 48 4(12 G.657A1) T/E, Infratel, Grigio, Cluster C&D	SU RICHIESTA
	CDP03096T6P4GLSI	CMCDP03096T6P4GLSI	Microcavo Portante Dielettrica, PEHD, TOL6D 96 4(24 G657A1) T/E, Infratel, Grigio, Cluster C&D	SU RICHIESTA
	CDP03144T6P6GLSI	CMCDP03144T6P6GLSI	Microcavo Portante Dielettrica, PEHD, TOL6D 144 6(24 G.657A1) T/E, Infratel, Grigio, Cluster C&D	SU RICHIESTA
	CDP03192T8P8GLSI	CMCDP03192T8P8GLSI	Microcavo Portante Dielettrica, PEHD, TOL8D 192 8(24 G.657A1) T/E, Infratel, Grigio, Cluster C&D	SU RICHIESTA
	CDP03288T8P8GLSI	CMCDP03288T8P8GLSI	Microcavo Portante Dielettrica, PEHD, TOL8D 288 8(36 G.657A1) T/E, Infratel, Grigio, Cluster C&D	SU RICHIESTA
MINIBREAKOUT POSA ESTERNA				
	CMUP012GTCD	CMUP012GTCD	Cavo MiniBreakout da Esterno CCA, 12 FO, SM 9/125 G.657A2, Grigio, Teknikabel, OF ST 1730	SU RICHIESTA
	CMUP024GTCD	CMUP024GTCD	Cavo MiniBreakout da Esterno CCA, 24 FO, SM 9/125 G.657A2, Grigio, Teknikabel, OF ST 1730	SU RICHIESTA
	CMUP012GTCI	CMUP012GTCI	Cavo MiniBreakout da Esterno ECA,TOTD 12 (1G.657A2/KM)/KM, Grigio, Teknikabel, ST0043-20, INFRATEL	SU RICHIESTA
	CMUP024GTCI	CMUP024GTCI	Cavo MiniBreakout da Esterno ECA,TOTD 24 (1G.657A2/KM)/KM, Grigio, Teknikabel ST0043-20, INFRATEL	SU RICHIESTA
	MUPFIG8012GTCINF	CMUPFIG8012GTCINF	Cavo MiniBreakout da Esterno, TOTD 12 (1G.657A2/KM)/M-FIG 8, Grigio, Teknikabel RAL 7001, INFRATEL	SU RICHIESTA
	MUPFIG8024GTCINF	CMUPFIG8024GTCINF	Cavo MiniBreakout da Esterno, TOTD 24 (1G.657A2/KM)/M-FIG 8, Grigio, Teknikabel RAL 7001, INFRATEL	SU RICHIESTA

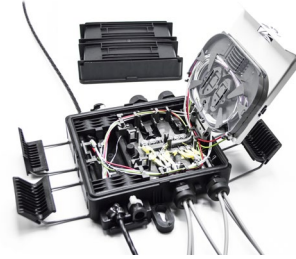

	*Cod. METEL TRIPLA: FBA	Codice FIBERNET	Descrizione	Listino
CAVO RISER				
	CMCD3000804W	CMCD3000804W	Cavo Minicore, Round, 3 mm, 8 FO, SM 9/125 G.657A2, Guaina Classe CPR Cca, Colore Bianco.	1,62 €
CAVO LOOSE DIELETTRICO - CPR				
	CLF00401BPRT1	CLF00401BPRT1	Cavo Loose Dielettrico ECA, 4 FO, SM 9/125 G.652D, Blue, Prysmian	SU RICHIESTA
	CLF01201BPRT1	CLF01201BPRT1	Cavo Loose Dielettrico ECA, 12 FO, SM 9/125 G.652D, Blue, Prysmian	SU RICHIESTA
	CLF02401BPRT1	CLF02401BPRT1	Cavo Loose Dielettrico CPR Eca, 24 FO, SM 9/125 G.652D, Blue, Prysmian	SU RICHIESTA
	CLF00406BPRT1	CLF00406BPRT1	Cavo Loose Dielettrico ECA, 4 FO, MM 50/125 OM2, Blue, Prysmian	SU RICHIESTA
	CLF01206BPRT1	CLF01206BPRT1	Cavo Loose Dielettrico ECA, 12 FO, MM 50/125 OM2, Blue, Prysmian	SU RICHIESTA
	CLF02406BPRT1	CLF02406BPRT1	Cavo Loose Dielettrico ECA, 24 FO, MM 50/125 OM2, Blue, Prysmian	SU RICHIESTA
	CLF00407BPRT1	CLF00407BPRT1	Cavo Loose Dielettrico ECA, 4 FO, MM 50/125 OM3, Blue, Prysmian	SU RICHIESTA
	CLF01207BPRT1	CLF01207BPRT1	Cavo Loose Dielettrico CPR Eca, 12 FO, MM 50/125 OM3, Blue, Prysmian	SU RICHIESTA
	CLF02407BPRT1	CLF02407BPRT1	Cavo Loose Dielettrico CPR Eca, 24 FO, MM 50/125 OM3, Blue, Prysmian	SU RICHIESTA
	CLF00408BPRT1	CLF00408BPRT1	Cavo Loose Dielettrico ECA, 4 FO, MM 50/125 OM4, Blue, Prysmian	SU RICHIESTA
	CLF01208BPRT1	CLF01208BPRT1	Cavo Loose Dielettrico CPR Eca, 12 FO, MM 50/125 OM4, Blue, Prysmian	SU RICHIESTA
	CLF02408BPRT1	CLF02408BPRT1	Cavo Loose Dielettrico CPR Eca, 24 FO, MM 50/125 OM4, Blue, Prysmian	SU RICHIESTA
CAVO LOOSE ARMATO - PE				
	CLI00401NPRT1	CLI00401NPRT1	Cavo Loose Metallico PEHD, 4 FO, SM 9/125, Nero, Prysmian	SU RICHIESTA
	CLI01201NPRT1	CLI01201NPRT1	Cavo Loose Metallico PEHD, 12 FO, SM 9/125, Nero, Prysmian	SU RICHIESTA
	CLI02401NPRT1	CLI02401NPRT1	Cavo Loose Metallico PEHD, 24 FO, SM 9/125 Nero, Prysmian	SU RICHIESTA
	CLI00406NPRT1	CLI00406NPRT1	Cavo Loose Metallico PEHD, 4 FO, MM 50/125 OM2, Nero, Prysmian	SU RICHIESTA
	CLI01206NPRT1	CLI01206NPRT1	Cavo Loose Metallico PE, 12 FO, MM 50/125 OM2, Nero, Prysmian	SU RICHIESTA
	CLI02406NPRT1	CLI02406NPRT1	Cavo Loose Metallico PE, 24 FO, MM 50/125 OM2, Nero, Prysmian	SU RICHIESTA
	CLI00407NPRT1	CLI00407NPRT1	Cavo Loose Metallico PEHD, 4 FO, MM 50/125 OM3, Nero, Prysmian	SU RICHIESTA
	CLI01207NPRT1	CLI01207NPRT1	Cavo Loose Metallico PEHD, 12 FO, MM 50/125 OM3, Nero, Prysmian	SU RICHIESTA
	CLI02407NPRT1	CLI02407NPRT1	Cavo Loose Metallico PEHD, 24 FO, MM 50/125 OM3, Nero, Prysmian	SU RICHIESTA
	CLI00408NPRT1	CLI00408NPRT1	Cavo Loose Metallico PEHD, 4 FO, MM 50/125 OM4, Nero, Prysmian	SU RICHIESTA
	CLI01208NPRT1	CLI01208NPRT1	Cavo Loose Metallico PE, 12 FO, MM 50/125 OM4, Nero, Prysmian	SU RICHIESTA
	CLI02408NPRT1	CLI02408NPRT1	Cavo Loose Metallico PE, 24 FO, MM 50/125 OM4, Nero, Prysmian	SU RICHIESTA

GESTIONE FIBRA

	*Cod. METEL TRIPLA: FBA	Codice FIBERNET	Descrizione	Listino
MUFFOLA DOME				
	C04802I3O1IP68CI	MUDC04802I3O1IP68CI	Muffola Dome, Capacità : 48 FO, 2 Schede Giunzione, 3 Ingressi Circolari, 1 Ingresso Ovale, IP68	149,43 €
	C07203I4O1IP68FF	MUDC07203I4O1IP68FF	Muffola Dome, Capacità : 72 FO, 3 Schede Giunzione, 4 Ingressi Circolari, 1 Ingresso Ovale, IP68	332,52 €
	C09604I4O1IP68FF	MUDC09604I4O1IP68FF	Muffola Dome, Capacità : 96 FO, 4 Schede Giunzione, 4 Ingressi Circolari, 1 Ingresso Ovale, IP68	313,62 €
	C14406I4O1IP68FF	MUDC14406I4O1IP68FF	Muffola Dome, Capacità : 144 FO, 6 Schede Giunzione, 4 Ingressi Circolari, 1 Ingresso Ovale, IP68	316,36 €
	C19208I6O1IP68CI	MUDC19208I6O1IP68CI	Muffola Dome, Capacità : 192 FO, 8 Schede Giunzione, 6 Ingressi Circolari, 1 Ingresso Ovale, IP68	336,55 €
MUFFOLA IN LINEA				
	ULC04804I6IP68DR	MULC04804I6IP68DR	Muffola in Linea FTTH, Capacità di giunzione : 48 FO, 4 Schede Giunzione, 5 Ingressi, IP68, Duratel	285,00 €
	ULC01201I6IP68CI	MULC01201I6IP68CI	Muffola in Linea, Capacità di giunzione : 12 FO, 1 Scheda Giunzione, 2 Ingressi e 2 uscite cavi, IP68	86,44 €
	ULC02401I6IP68CI	MULC02401I6IP68CI	Muffola in Linea, Capacità di giunzione : 24 FO, 1 Scheda Giunzione, 6 Ingressi Circolari, IP68	157,32 €
	MULC04802I6IP-SP	MULC04802I6IP68CI	Muffola in Linea, Capacità di giunzione : 48 FO, 2 Schede Giunzione, 6 Ingressi Circolari, IP68	184,78 €
	ULC07203I6IP68CI	MULC07203I6IP68CI	Muffola in Linea, Capacità di giunzione : 72 FO, 3 Schede Giunzione, 6 Ingressi Circolari, IP68	192,44 €
	ULC14406I6IP68FF	MULC14406I6IP68FF	Muffola in Linea, Capacità di giunzione : 144 FO, 6 Schede Giunzione, 6 Ingressi Circolari, IP68	339,19 €
MUFFOLA COMPATTA DI DERIVAZIONE				
	ULC07208I2IP68NX	MULC07208I2IP68NX	Muffola Compatta di derivazione FTTH, Capacità di giunzione fino a 72 FO, 8 Ingressi, IP68	419,05 €
	LC14408I2IP68CPE	MULC14408I2IP68CPE	Muffola Compatta, Capacità di giunzione fino a 144 FO, 1 Ingresso ovale, 6 Ingressi circolari, IP68	271,22 €
	ACCMUCSTCPE	ACCMUCSTCPE	Accessori Per Muffola Compatta : Staffa per muffola compatta CPE	43,69 €
	ACCMUCCPEIMC12X4	ACCMUCCPEIMC12X4	Accessori Per Muffola Compatta: Kit Attestazione a Freddo Imbocco Circolare 12 cavi 0-4mm	50,08 €
	ACCMUCCPEIMC4X10	ACCMUCCPEIMC4X10	Accessori Per Muffola Compatta: Kit Attestazione a Freddo Imbocco Circolare 4 cavi 6-10mm	48,13 €
	ACCMUCCPEIMC8X42	ACCMUCCPEIMC8X42	Accessori Per Muffola Compatta: Kit Attestazione a Freddo Imbocco Circolare 8 cavi 2,5-4,2mm	48,61 €
	ACCMUCCPEIMO2X16	ACCMUCCPEIMO2X16	Accessori Per Muffola Compatta: Kit Attestazione a Freddo Imbocco Ovale 2 cavi 7-16mm	58,25 €
	ACCMUCCPE	ACCMUCCPE	Accessori Per Muffola Compatta: Pacchetti schede per muffola compatta CPE	43,69 €
ARMADIO SCORTA FIBRA OTTICA				
	BOSCMDT1012	BOSCMDT1012	Box Compatto per Gestione Scorta Microtubi Diametro 10/12	392,59 €





	*Cod. METEL TRIPLA: FBA	Codice FIBERNET	Descrizione	Listino
BORCHIA UTENTE A CORNICE				
	BORCHIACORNFSW	BORCHIACORNFSW	Borchia ottica utente anonima a Cornice, fino a 2 adapter SC Simplex	3,37 €
	ITBORCHIACORNFSW	KITBORCHIACORNFSW	Kit Borchia anonima a Cornice Fibernet, con 1 adapter SC/APC no flangia, 1 Pigtail SC/APC G.657,Fas	4,46 €
			Borchia ottica utente anonima a Cornice, fino a 2 adapter SC Simplex Adapter Ottico SC/APC, Singolo Modo, Verde, Simplex, No Flangia Pigtail, Easy Strip, 900um, SM 9/125 G.657A2, Bianco, SC/APC-XX, L= 2,00m	
BOX OTTICO 2-4 F.O.				
	BOWIP00A04NKCI	BOWIP00A04NKCI	Box Ottico a Muro, da Interno, Rastrelliera SC simplex - LC duplex, Max 4 posizioni, Senza Chiave	53,19 €
BOX OTTICO 4 F.O.				
	BOWIP65A04KECI	BOWIP65A04KECI	Box Ottico a Muro, IP65, Rastrelliera SC simplex - LC duplex, Max 4 posizioni, Con Chiave	49,88 €
BOX OTTICO 8 F.O.				
	BOWIP65A08NKCI	BOWIP65A08NKCI	Box Ottico a Muro, IP65, Rastrelliera SC simplex - LC duplex, Max 8 posizioni, Senza Chiave	56,53 €
BOX OTTICO 12 F.O.				
	BOWIP65A12KEFF	BOWIP65A12KEFF	Box Ottico a Muro, IP65, Rastrelliera SC simplex - LC duplex, Max 12 posizioni, Con Chiave	105,00 €
BOX OTTICO 16 F.O.				
	BOWIP65A16KECI	BOWIP65A16KECI	Box Ottico a Muro, IP65, Rastrelliera SC simplex - LC duplex, Max 16 posizioni, Con Chiave	81,76 €
BOX OTTICO 24 F.O.				
	BOWIP65A24KECI	BOWIP65A24KECI	Box Ottico a Muro, IP65, Rastrelliera SC simplex - LC duplex, Max 24 posizioni, Con Chiave	139,74 €

	*Cod. METEL TRIPLA: FBA	Codice FIBERNET	Descrizione	Listino
MINIBOX BARRA DIN				
	BODMI12A	BODMI12A	Mini Box Ottico su Barra Din in Acciaio, 12 Posizioni, Rattrelliera per Adapter SC Simplex-LC Duplex	73,87 €
	BODMI12D	BODMI12D	Mini Box Ottico su Barra Din in Acciaio, 12 Posizioni, Rattrelliera per Adapter ST/FC Simplex	92,22 €
BOX OTTICO BARRA DIN				
	BODST08A	BODST08A	Box Ottico su Barra Din con copertura in Plexiglass, 8 Posizioni, per Adapter SC Simplex- LC Duplex	178,68 €
	BODST08D	BODST08D	Box Ottico su Barra Din con copertura in Plexiglass, 8 Posizioni, per Adapter ST/FC Simplex	169,46 €
	BODST12A	BODST12A	Box Ottico su Barra Din con copertura in Plexiglass, 12 Posizioni, per Adapter SC Simplex-LC Duplex	278,21 €
	BODST12D	BODST12D	Box Ottico su Barra Din con copertura in Plexiglass, 12 Posizioni, per Adapter ST/FC Simplex	272,61 €
	BODST12ALCDX	BODST12ALCDX	Box Ottico su Barra Din con copertura in Plexiglass, 24 Fibre, per 12 Adapter LC Duplex	275,21 €
CASSETTO OTTICO 1U				
	CAOFEAU1024P25FI	CAOFEAU1024P25FI	Cassetto Ottico con Frontalino Estraibile, Rastrelliera: SC Simplex - LC Duplex, 1 Unità, N° Max di Posizioni 24, Profondità 25cm	111,18 €
	CAOFEBU1024P25FI	CAOFEBU1024P25FI	Cassetto Ottico con Frontalino Estraibile, Rastrelliera: SC Duplex - LC Quad, 1 Unità, N° Max di Posizioni 24, Profondità 25cm	111,18 €
	CAOFEDU1024P25FI	CAOFEDU1024P25FI	Cassetto Ottico con Frontalino Estraibile, Rastrelliera: FC - ST (Simplex), 1 Unità, N° Max di Posizioni 24, Profondità 25cm	127,38 €
CASSETTO OTTICO PORTAFIBRA				
	CAOPFAU1024P28FI	CAOPFAU1024P28FI	Cassetto Ottico con Porta Fibre, Rastrelliera: SC Simplex - LC Duplex, 1 Unità, N° Max di Posizioni 24, Profondità 28cm	187,03 €
	CAOPFBU1024P28FI	CAOPFBU1024P28FI	Cassetto Ottico con Porta Fibre, Rastrelliera: SC Duplex - LC Quad, 1 Unità, N° Max di Posizioni 24, Profondità 28cm	187,03 €
ACCESSORI RACK 19"				
	PASC1U05A	PASC1U05A	Frontalino Passacavo, 1 Unità, 19', 5 Anelli, Metallico, Nero	25,51 €
	ACGFOTARA	ACGFOTARA	Accessori Gestione Fibra : Tappi per rastrelliera SC Simplex - LC Duplex	0,92 €

	*Cod. METEL TRIPLA: FBA	Codice FIBERNET	Descrizione	Listino
SCHEDA DI GIUNZIONE 12 FIBRE OTTICHE				
	SGC012NFF	SGC012NFF	Scheda di Giunzione, Capacità: Fino a 12 Giunzioni, Colore Nero	5,46 €
SCHEDA DI GIUNZIONE 24 FIBRE OTTICHE				
	SGC024BFF	SGC024BFF	Scheda di Giunzione, Capacità: Fino a 24 Giunzioni, Colore Blue	12,83 €
MICROTUBO FTTH				
	MTD1014WR	MTD1014WR	Micro Tubo Conduit 10/14 , Bande Colorate : Bianco - Rosso (TIM)	SU RICHIESTA
	MTD1014WB	MTD1014WB	Micro Tubo Conduit 10/14 , Bande Colorate : Bianco - Blu (OPEN FIBER)	SU RICHIESTA
	MTD1012WNAFU	MTD1012WNAFU	Micro Tubo Conduit 10/12 LSZH , AFUMEX, Bande Colorate : Bianco - Nero (TIM)	SU RICHIESTA
MULTIMINITUBI FENDER				
	MTFEN1014M7PEINF	MMTFEN1014M7PEINF	Multiminitubo Fender (Flat), Tubo PE AD, con 7 minitubi 10/14mm, arancione INFRATEL	SU RICHIESTA
	MMTFEN1014M7PE	MMTFEN1014M7PE	Multiminitubo Fender (Flat), Tubo PE AD, con 7 minitubi 10/14mm	SU RICHIESTA
	MMTFEN1012M7PE	MMTFEN1012M7PE	Multiminitubo Fender (Flat), Tubo PE AD, con 7 minitubi 10/12mm	SU RICHIESTA
MULTIMINITUBI BUNDLE				
	1014M7PENDI-SLIM	MMTBUD1014M7PENDI-SLIM	Multiminitubo Bundle SLIM, Tubo PE AD contenente 7 minitubi 10/14mm, Infratel	SU RICHIESTA
	1012M7PENDI-SLIM	MMTBUD1012M7PENDI-SLIM	Multiminitubo Bundle SLIM, Tubo PE AD contenente 7 minitubi 10/12mm, Infratel	SU RICHIESTA
	MTBUD1012M7PENDI	MMTBUD1012M7PENDI	Multiminitubo Bundle NO-DIG, Tubo PE AD contenente 7 minitubi 10/12mm, Infratel	SU RICHIESTA
ELEMENTI DI TENUTA PER MINITUBI				
	AMTELT12HTB	AMTELT12HTB	Accessori Micro Tubi: Elemento di Tenuta per Tubo Conduit 12mm, Blu	2,85 €
	AMTELT14HTB	AMTELT14HTB	Accessori Micro Tubi: Elemento di Tenuta per Tubo Conduit 14mm, Blu	3,21 €

CONNETTIVITA'

	*Cod. METEL TRIPLA: FBA	Codice FIBERNET	Descrizione	Listino
SPLITTER OTTICI				
	SP0404PBMTW	SP0404PBMTW	Splitter Secondario 1x4, Fibra G.657A1, connettore SC/APC, Normativa Metroweb, con Plastic Box	17,41 €
	SP0408PBMTW	SP0408PBMTW	Splitter Secondario 1x8, Fibra G.657A1, connettore SC/APC, Normativa Metroweb, con Plastic Box	21,76 €
	SPNCN0108-775641	SPNCN0108_775641	Splitter Primario 1x8, Fibra 250um G.657A1, non connettore, NMU TIM 775641	14,19 €
	SPSCA0108-768679	SPSCA0108_768679	Splitter Secondario 1x8, Fibra 900um G.657A1, connettore SC/APC, NMU TIM 768679	17,45 €
MINI SPLITTER OTTICI MULTIFIBER				
	SPL1x2	SPL1x2	Mini Splitter Ottico SC/APC 1x2	21,10 €
	SPL1x4	SPL1x4	Mini Splitter Ottico SC/APC 1x4	23,21 €
	SPL1x8	SPL1x8	Mini Splitter Ottico SC/APC 1x8	29,54 €
	SPL1x16	SPL1x16	Mini Splitter Ottico SC/APC 1x16	54,86 €
	SPL1x32	SPL1x32	Mini Splitter Ottico SC/APC 1x32	105,50 €
RIFLETTORE OTTICO MONODIREZIONALE				
	RFO1650-A	RFO1650-A	Riflettore Ottico Monodirezionale FBG SC/APC 1650nm NMU TIM 773392	8,00 €
ADAPTER SIMPLEX MULTIMODALE (MM)				
	ADSCUMMCSXNCI	ADSCUMMCSXNCI	Adapter Ottico SC/UPC, Multi Modo, Beige, Simplex, No Flangia	0,70 €
	ADSCUMMCSXFCI	ADSCUMMCSXFCI	Adapter Ottico SC/UPC, Multi Modo, Beige, Simplex, Con Flangia	0,65 €
ADAPTER SIMPLEX MONOMODALE (SM)				
	ADSCASMVXFCI	ADSCASMVXFCI	Adapter Ottico SC/APC, Singolo Modo, Verde, Simplex, Con Flangia	0,41 €
	ADSCASMVXNCI	ADSCASMVXNCI	Adapter Ottico SC/APC, Singolo Modo, Verde, Simplex, No Flangia	0,41 €
	ADSCUSMBSXNCI	ADSCUSMBSXNCI	Adapter Ottico SC/UPC, Singolo Modo, Blue, Simplex, No Flangia	0,49 €
	ADLCUSMBSXNCI	ADLCUSMBSXNCI	Adapter Ottico LC/UPC, Singolo Modo, Blue, Simplex, No Flangia	0,65 €
	ADSCUSMBSXFCI	ADSCUSMBSXFCI	Adapter Ottico SC/UPC, Singolo Modo, Blue, Simplex, Con Flangia	0,50 €
ADAPTER DUPLEX MULTIMODALE (MM)				
	ADSCUMMCDXFCI	ADSCUMMCDXFCI	Adapter Ottico SC/UPC, Multi Modo, Beige, Duplex, Con Flangia	1,38 €
	ADLCUMMCDXNCI	ADLCUMMCDXNCI	Adapter Ottico LC/UPC, Multi Modo, Beige, Duplex, No Flangia	2,07 €
	ADLCUMMCDXFCI	ADLCUMMCDXFCI	Adapter Ottico LC/UPC, Multi Modo, Beige, Duplex, Con Flangia	2,66 €
ADAPTER DUPLEX MONOMODALE (SM)				
	ADSCASMVDXFCI	ADSCASMVDXFCI	Adapter Ottico SC/APC, Singolo Modo, Verde, Duplex, Con Flangia	1,40 €
	ADSCUSMBDXNCI	ADSCUSMBDXNCI	Adapter Ottico SC/UPC, Singolo Modo, Blue, Duplex, No Flangia	1,37 €
	ADLCASMVDXFCI	ADLCASMVDXFCI	Adapter Ottico LC/APC, Singolo Modo, Verde, Duplex, Con Flangia	2,05 €
	ADLCASMVDXNCI	ADLCASMVDXNCI	Adapter Ottico LC/APC, Singolo Modo, Verde, Duplex, No Flangia	2,15 €
	ADLCUSMBDXFCI	ADLCUSMBDXFCI	Adapter Ottico LC/UPC, Singolo Modo, Blue, Duplex, Con Flangia	1,98 €
	ADLCUSMBDXNCI	ADLCUSMBDXNCI	Adapter Ottico LC/UPC, Singolo Modo, Blue, Duplex, No Flangia	2,29 €

	*Cod. METEL TRIPLA: FBA	Codice FIBERNET	Descrizione	Listino
ADAPTER IBRIDI				
	SCUFLCUMSMTSXFCI	ADHSCUFLCUMSMTSXFCI	Adapter Ottico Ibrido SC/UPC Femmina -LC/UPC Femmina, Singolo Modo, Metallico, Simplex, Con Flangia	31,07 €
	SCUFLCUMSMTSXFCI	ADHSCUFLCUMSMTSXFCI	Adapter Ottico Ibrido SC/UPC Femmina -LC/UPC Maschio, Singolo Modo, Metallico, Simplex, Con Flangia	38,59 €
	SCUMLCUMSMTSXNCI	ADHSCUMLCUMSMTSXNCI	Adapter Ottico Ibrido SC/UPC Maschio -LC/UPC Femmina, Singolo Modo, Blu, Simplex, No Flangia	38,59 €
ADAPTER CON SHUTTER				
	ADSCASMVSXHCI	ADSCASMVSXHCI	Adapter Ottico SC/APC, Singolo Modo, Verde, Simplex, No Flangia con Shutter	0,98 €
ATTENUATORI OTTICI SC/APC (SM)				
	ATSCA0101	ATSCA0101	Attenuatore Ottico SC/APC SM 9/125 G.652D, Metallico, 1dB	8,37 €
	ATSCA0102	ATSCA0102	Attenuatore Ottico SC/APC SM 9/125 G.652D, Metallico, 2dB	17,10 €
	ATSCA0103	ATSCA0103	Attenuatore Ottico SC/APC SM 9/125 G.652D, Metallico, 3dB	17,40 €
	ATSCA0105	ATSCA0105	Attenuatore Ottico SC/APC SM 9/125 G.652D, Metallico, 5dB	17,08 €
	ATSCA0107	ATSCA0107	Attenuatore Ottico SC/APC SM 9/125 G.652D, Metallico, 7dB	17,40 €
	ATSCA0108	ATSCA0108	Attenuatore Ottico SC/APC SM 9/125 G.652D, Metallico, 8dB	17,40 €
	ATSCA0110	ATSCA0110	Attenuatore Ottico SC/APC SM 9/125 G.652D, Metallico, 10dB	17,10 €
	ATSCA0115	ATSCA0115	Attenuatore Ottico SC/APC SM 9/125 G.652D, Metallico, 15dB	17,40 €
	ATSCA0120	ATSCA0120	Attenuatore Ottico SC/APC SM 9/125 G.652D, Metallico, 20dB	17,40 €
ATTENUATORI OTTICI LC/UPC (SM)				
	ATLCU0101	ATLCU0101	Attenuatore Ottico LC/UPC SM 9/125 G.652D, Blu, 1dB	12,18 €
	ATLCU0102	ATLCU0102	Attenuatore Ottico LC/UPC SM 9/125 G.652D, Blu, 2dB	12,21 €
	ATLCU0103	ATLCU0103	Attenuatore Ottico LC/UPC SM 9/125 G.652D, Blu, 3dB	12,08 €
	ATLCU0105	ATLCU0105	Attenuatore Ottico LC/UPC SM 9/125 G.652D, Blu, 5dB	12,07 €
	ATLCU0107	ATLCU0107	Attenuatore Ottico LC/UPC SM 9/125 G.652D, Blu, 7dB	12,16 €
	ATLCU0108	ATLCU0108	Attenuatore Ottico LC/UPC SM 9/125 G.652D, Blu, 8dB	11,91 €
	ATLCU0110	ATLCU0110	Attenuatore Ottico LC/UPC SM 9/125 G.652D, Blu, 10dB	12,18 €
	ATLCU0115	ATLCU0115	Attenuatore Ottico LC/UPC SM 9/125 G.652D, Blu, 15dB	12,48 €
	ATLCU0120	ATLCU0120	Attenuatore Ottico LC/UPC SM 9/125 G.652D, Blu, 20dB	12,04 €

TIPOLOGIE DI FIBRE OTTICHE

MONOMODALE
SM



9/125

CORE Ø 9 µm
CLADDING Ø 125 µm

Adatte a trasmissioni a lunga distanza
FTTH, banda ultra larga.

MULTIMODALE
MM

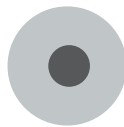

50/125

CORE Ø 62,5 µm
CLADDING Ø 125 µm

OM2
OM3
OM4
OM5

MULTIMODALE
MM

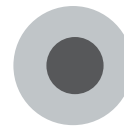

62,5/125

CORE Ø 62,5 µm
CLADDING Ø 125 µm

OM1

Adatte a trasmissioni a breve distanza usate spesso nei datacenter

In fase di progetto è importante definire il corretto tipo di fibra da installare,
la lunghezza delle tratte e il tipo di segnale che verrà inviato.

STANDARD DI TRASMISSIONE	LUNGHEZZA MASSIMA						
	100 Mbps @850 nm	1 Gbps @850 nm	1 Gbps @1300 nm	10 Gbps @850 nm	10 Gbps @1300 nm	40 Gbps @850 nm	100 Gbps @850 nm
OM1 (62.5/125)	2000m	275m	500m	30m	30m	-	-
OM2 (50/125)	2000m	550m	500m	80m	80m	-	-
OM3 (50/125)	2000m	550m	500m	350m	300m	100m	-
OM4 (50/125)	2000m	1000m	500m	500m	300m	150m	-
OM5 (50/125)	2000m-	1100m	500m	600m	600m	150m	100m

Le distanze riportate sono valori medi e vanno considerati solo come riferimento generale. Consultare sempre le schede tecniche.

TIPOLOGIE DI CONNETTORI FIBRA OTTICA

SC

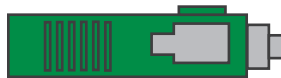

FC



LC



ST

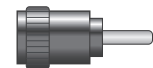

MPO /MTP

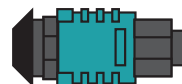

E2000

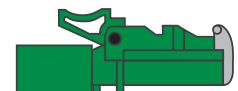

TIPOLOGIE DI LAPPATURA CONNETTORI FIBRA OTTICA

LAPPATURA
PC / UPC

Attenuazione < 0,5 dB
Return Loss PC > 35 dB
Return Loss UPC > 45 dB

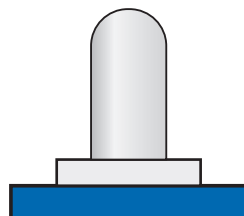

PC
UPC

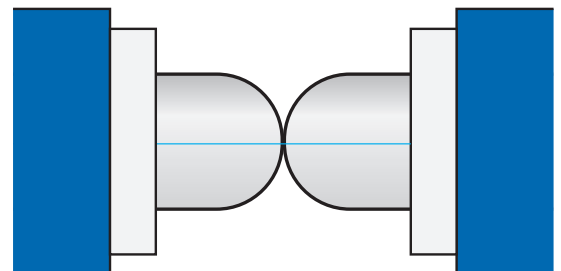

LAPPATURA
APC

Attenuazione < 0,5 dB
Return Loss > 60 dB

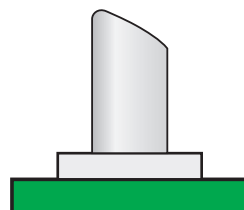

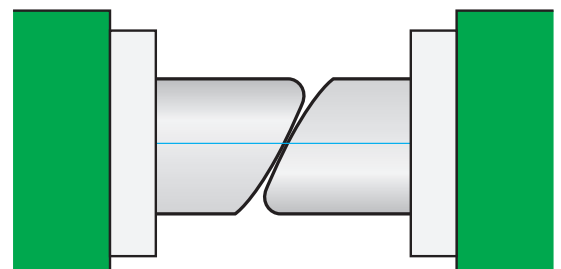

APC

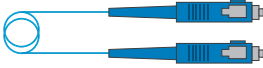

CAVI CONNETTORIZZATI

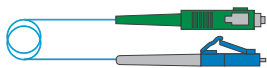
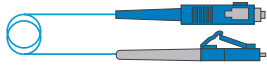
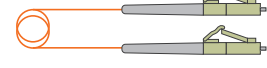
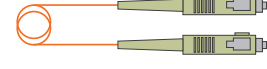
CAVI CONNETTORIZZATI				
	*Cod. METEL TRIPLA: FBA	Codice FIBERNET	Descrizione	Listino
PATCHCORD SIMPLEX SM				
SC/APC - SC/APC 	1B001SCASCA00050	PCA2001B001SCASCA00050	Patchcord Ottica, Monofibra, 2mm, SM 9/125 G.652D - Blu RAL 5015, SC/APC-SC/APC, L= 0,50m	9,43 €
	1B001SCASCA00100	PCA2001B001SCASCA00100	Patchcord Ottica, Monofibra, 2mm, SM 9/125 G.652D - Blu RAL 5015, SC/APC-SC/APC, L= 1,00m	11,14 €
	1B001SCASCA00150	PCA2001B001SCASCA00150	Patchcord Ottica, Monofibra, 2mm, SM 9/125 G.652D - Blu RAL 5015, SC/APC-SC/APC, L= 1,50m	9,62 €
	1B001SCASCA00200	PCA2001B001SCASCA00200	Patchcord Ottica, Monofibra, 2mm, SM 9/125 G.652D - Blu RAL 5015, SC/APC-SC/APC, L= 2,00m	9,71 €
	1B001SCASCA00250	PCA2001B001SCASCA00250	Patchcord Ottica, Monofibra, 2mm, SM 9/125 G.652D - Blu RAL 5015, SC/APC-SC/APC, L= 2,50m NMU 773270	9,80 €
	1B001SCASCA00300	PCA2001B001SCASCA00300	Patchcord Ottica, Monofibra, 2mm, SM 9/125 G.652D - Blu RAL 5015, SC/APC-SC/APC, L= 3m NMU 772960	9,89 €
	1B001SCASCA00350	PCA2001B001SCASCA00350	Patchcord Ottica, Monofibra, 2mm, SM 9/125 G.652D - Blu RAL 5015, SC/APC-SC/APC, L= 3,50m NMU 773129	9,98 €
	1B001SCASCA00400	PCA2001B001SCASCA00400	Patchcord Ottica, Monofibra, 2mm, SM 9/125 G.652D - Blu RAL 5015, SC/APC-SC/APC, L= 4,00m	11,06 €
	1B001SCASCA00450	PCA2001B001SCASCA00450	Patchcord Ottica, Monofibra, 2mm, SM 9/125 G.652D - Blu RAL 5015, SC/APC-SC/APC, L= 4,50m NMU 773260	11,15 €
	1B001SCASCA00500	PCA2001B001SCASCA00500	Patchcord Ottica, Monofibra, 2mm, SM 9/125 G.652D - Blu RAL 5015, SC/APC-SC/APC, L= 5m NMU 772961	11,25 €
	1B001SCASCA00600	PCA2001B001SCASCA00600	Patchcord Ottica, Monofibra, 2mm, SM 9/125 G.652D - Blu RAL 5015, SC/APC-SC/APC, L= 6m NMU 626366	11,43 €
	1B001SCASCA00700	PCA2001B001SCASCA00700	Patchcord Ottica, Monofibra, 2mm, SM 9/125 G.652D - Blu RAL 5015, SC/APC-SC/APC, L= 7,00m	11,61 €
	1B001SCASCA01000	PCA2001B001SCASCA01000	Patchcord Ottica, Monofibra, 2mm, SM 9/125 G.652D - Blu RAL 5015, SC/APC-SC/APC, L= 10m NMU 772949	12,16 €
SC/UPC - SC/UPC 	1B001SCUSCU00100	PCA2001B001SCUSCU00100	Patchcord Ottica, Monofibra, 2mm, SM 9/125 G.652D - Blu RAL 5015, SC/UPC-SC/UPC, L= 1,00m	9,31 €
	1B001SCUSCU00200	PCA2001B001SCUSCU00200	Patchcord Ottica, Monofibra, 2mm, SM 9/125 G.652D - Blu RAL 5015, SC/UPC-SC/UPC, L= 2,00m	9,50 €
	1B001SCUSCU00300	PCA2001B001SCUSCU00300	Patchcord Ottica, Monofibra, 2mm, SM 9/125 G.652D - Blu RAL 5015, SC/UPC-SC/UPC, L= 3,00m NMU 772978	9,68 €
	1B001SCUSCU00400	PCA2001B001SCUSCU00400	Patchcord Ottica, Monofibra, 2mm, SM 9/125 G.652D - Blu RAL 5015, SC/UPC-SC/UPC, L= 4,00m	10,85 €
	1B001SCUSCU00500	PCA2001B001SCUSCU00500	Patchcord Ottica, Monofibra, 2mm, SM 9/125 G.652D - Blu RAL 5015, SC/UPC-SC/UPC, L= 5,00m	11,03 €
SC/UPC - SC/APC 	1B001SCUSCA00100	PCA2001B001SCUSCA00100	Patchcord Ottica, Monofibra, 2mm, SM 9/125 G.652D - Blu RAL 5015, SC/UPC-SC/APC, L= 1,00m	10,89 €
	1B001SCUSCA00200	PCA2001B001SCUSCA00200	Patchcord Ottica, Monofibra, 2mm, SM 9/125 G.652D - Blu RAL 5015, SC/UPC-SC/APC, L= 2,00m	9,60 €
	1B001SCUSCA00300	PCA2001B001SCUSCA00300	Patchcord Ottica, Monofibra, 2mm, SM 9/125 G.652D - Blu RAL 5015, SC/UPC-SC/APC, L= 3,00m	9,79 €
	1B001SCUSCA00400	PCA2001B001SCUSCA00400	Patchcord Ottica, Monofibra, 2mm, SM 9/125 G.652D - Blu RAL 5015, SC/UPC-SC/APC, L= 4,00m	10,95 €
	1B001SCUSCA00500	PCA2001B001SCUSCA00500	Patchcord Ottica, Monofibra, 2mm, SM 9/125 G.652D - Blu RAL 5015, SC/UPC-SC/APC, L= 5m NMU 772961	11,25 €
LC/UPC - LC/UPC 	1B001LCULCU00100	PCA2001B001LCULCU00100	Patchcord Ottica, Monofibra, 2mm, SM 9/125 G.652D - Blu RAL 5015, LC/UPC-LC/UPC, L= 1,00m	10,79 €
	1B001LCULCU00200	PCA2001B001LCULCU00200	Patchcord Ottica, Monofibra, 2mm, SM 9/125 G.652D - Blu RAL 5015, LC/UPC-LC/UPC, L=2,00m NMU 773269	10,98 €
	1B001LCULCU00300	PCA2001B001LCULCU00300	Patchcord Ottica, Monofibra, 2mm, SM 9/125 G.652D - Blu RAL 5015, LC/UPC-LC/UPC, L= 3,00m NMU 772945	11,16 €
	1B001LCULCU00400	PCA2001B001LCULCU00400	Patchcord Ottica, Monofibra, 2mm, SM 9/125 G.652D - Blu RAL 5015, LC/UPC-LC/UPC, L= 4m, NMU 773252	12,33 €
	1B001LCULCU00500	PCA2001B001LCULCU00500	Patchcord Ottica, Monofibra, 2mm, SM 9/125 G.652D - Blu RAL 5015, LC/UPC-LC/UPC, L= 5m NMU 772946	12,51 €

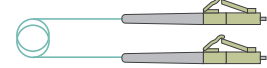
	*Cod. METEL TRIPLA: FBA	Codice FIBERNET	Descrizione	Listino
SC/APC - LC/UPC 	1B001SCALCU00100	PCA2001B001SCALCU00100	Patchcord Ottica, Monofibra, 2mm, SM 9/125 G.652D - Blu RAL 5015, SC/APC-LC/UPC, L= 1,00m	10,16 €
	1B001SCALCU00200	PCA2001B001SCALCU00200	Patchcord Ottica, Monofibra, 2mm, SM 9/125 G.652D - Blu RAL 5015, SC/APC-LC/UPC, L= 2,00m	10,34 €
	1B001SCALCU00300	PCA2001B001SCALCU00300	Patchcord Ottica, Monofibra, 2mm, SM 9/125 G.652D - Blu RAL 5015, SC/APC-LC/UPC, L= 3,00m	10,52 €
	1B001SCALCU00400	PCA2001B001SCALCU00400	Patchcord Ottica, Monofibra, 2mm, SM 9/125 G.652D - Blu RAL 5015, SC/APC-LC/UPC, L= 4,00m	11,69 €
	1B001SCALCU00500	PCA2001B001SCALCU00500	Patchcord Ottica, Monofibra, 2mm, SM 9/125 G.652D - Blu RAL 5015, SC/APC-LC/UPC, L= 5,00m	11,87 €
SC/UPC - LC/UPC 	1B001SCULCU00100	PCA2001B001SCULCU00100	Patchcord Ottica, Monofibra, 2mm, SM 9/125 G.652D - Blu RAL 5015, SC/UPC-LC/UPC, L= 1,00m	10,06 €
	1B001SCULCU00200	PCA2001B001SCULCU00200	Patchcord Ottica, Monofibra, 2mm, SM 9/125 G.652D - Blu RAL 5015, SC/UPC-LC/UPC, L= 2m NMU773268	10,24 €
	1B001SCULCU00300	PCA2001B001SCULCU00300	Patchcord Ottica, Monofibra, 2mm, SM 9/125 G.652D - Blu RAL 5015, SC/UPC-LC/UPC, L= 3m NMU 772967	10,42 €
	1B001SCULCU00400	PCA2001B001SCULCU00400	Patchcord Ottica, Monofibra, 2mm, SM 9/125 G.652D - Blu RAL 5015, SC/UPC-LC/UPC, L= 4,00m	11,58 €
	1B001SCULCU00500	PCA2001B001SCULCU00500	Patchcord Ottica, Monofibra, 2mm, SM 9/125 G.652D - Blu RAL 5015, SC/UPC-LC/UPC, L= 5,00m	11,77 €
PATCHCORD SIMPLEX MM OM2				
LC/UPC - LC/UPC 	6O001LCULCU00100	PCA2006O001LCULCU00100	Patchcord Ottica, Monofibra, 2mm, MM 50/125 OM2 - Arancio RAL 2004, LC/UPC-LC/UPC, L= 1m	16,62 €
	6O001LCULCU00200	PCA2006O001LCULCU00200	Patchcord Ottica, Monofibra, 2mm, MM 50/125 OM2 - Arancio RAL 2004, LC/UPC-LC/UPC, L= 2m	18,02 €
	6O001LCULCU00300	PCA2006O001LCULCU00300	Patchcord Ottica, Monofibra, 2mm, MM 50/125 OM2 - Arancio RAL 2004, LC/UPC-LC/UPC, L= 3m	19,53 €
	6O001LCULCU00400	PCA2006O001LCULCU00400	Patchcord Ottica, Monofibra, 2mm, MM 50/125 OM2 - Arancio RAL 2004, LC/UPC-LC/UPC, L= 4m	20,82 €
	6O001LCULCU00500	PCA2006O001LCULCU00500	Patchcord Ottica, Monofibra, 2mm, MM 50/125 OM2 - Arancio RAL 2004, LC/UPC-LC/UPC, L= 5m	22,22 €
SC/UPC - SC/UPC 	6O001SCUSCU00100	PCA2006O001SCUSCU00100	Patchcord Ottica, Monofibra, 2mm, MM 50/125 OM2 - Arancio RAL 2004, SC/UPC-SC/UPC, L= 1m	16,02 €
	6O001SCUSCU00200	PCA2006O001SCUSCU00200	Patchcord Ottica, Monofibra, 2mm, MM 50/125 OM2 - Arancio RAL 2004, SC/UPC-SC/UPC, L= 2m	17,42 €
	6O001SCUSCU00300	PCA2006O001SCUSCU00300	Patchcord Ottica, Monofibra, 2mm, MM 50/125 OM2 - Arancio RAL 2004, SC/UPC-SC/UPC, L= 3m	18,87 €
	6O001SCUSCU00400	PCA2006O001SCUSCU00400	Patchcord Ottica, Monofibra, 2mm, MM 50/125 OM2 - Arancio RAL 2004, SC/UPC-SC/UPC, L= 4m	20,22 €
	6O001SCUSCU00500	PCA2006O001SCUSCU00500	Patchcord Ottica, Monofibra, 2mm, MM 50/125 OM2 - Arancio RAL 2004, SC/UPC-SC/UPC, L= 5,00m	21,62 €
SC/UPC - LC/UPC 	6O001SCULCU00100	PCA2006O001SCULCU00100	Patchcord Ottica, Monofibra, 2mm, MM 50/125 OM2 - Arancio RAL 2004, SC/UPC-LC/UPC, L= 1m	16,32 €
	6O001SCULCU00200	PCA2006O001SCULCU00200	Patchcord Ottica, Monofibra, 2mm, MM 50/125 OM2 - Arancio RAL 2004, SC/UPC-LC/UPC, L= 2m	16,32 €
	6O001SCULCU00300	PCA2006O001SCULCU00300	Patchcord Ottica, Monofibra, 2mm, MM 50/125 OM2 - Arancio RAL 2004, SC/UPC-LC/UPC, L= 3m	16,32 €
	6O001SCULCU00400	PCA2006O001SCULCU00400	Patchcord Ottica, Monofibra, 2mm, MM 50/125 OM2 - Arancio RAL 2004, SC/UPC-LC/UPC, L= 4m	16,32 €
	6O001SCULCU00500	PCA2006O001SCULCU00500	Patchcord Ottica, Monofibra, 2mm, MM 50/125 OM2 - Arancio RAL 2004, SC/UPC-LC/UPC, L= 5,00m	16,32 €
PATCHCORD SIMPLEX MM OM3				
LC/UPC - LC/UPC 	7A001LCULCU00100	PCA2007A001LCULCU00100	Patchcord Ottica, Monofibra, 2mm, MM 50/125 OM3 - Acqua RAL 6027, LC/UPC-LC/UPC, L=1m	16,92 €
	7A001LCULCU00200	PCA2007A001LCULCU00200	Patchcord Ottica, Monofibra, 2mm, MM 50/125 OM3 - Acqua RAL 6027, LC/UPC-LC/UPC, L= 2,00m	18,62 €
	7A001LCULCU00300	PCA2007A001LCULCU00300	Patchcord Ottica, Monofibra, 2mm, MM 50/125 OM3 - Acqua RAL 6027, LC/UPC-LC/UPC, L= 3,00m	20,32 €
	7A001LCULCU00400	PCA2007A001LCULCU00400	Patchcord Ottica, Monofibra, 2mm, MM 50/125 OM3 - Acqua RAL 6027, LC/UPC-LC/UPC, L= 4,00m	22,02 €
	7A001LCULCU00500	PCA2007A001LCULCU00500	Patchcord Ottica, Monofibra, 2mm, MM 50/125 OM3 - Acqua RAL 6027, LC/UPC-LC/UPC, L= 5,00m	23,72 €

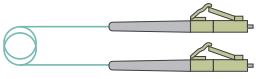
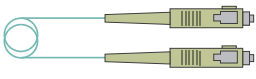
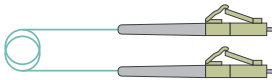
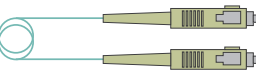
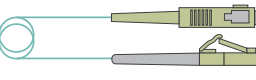
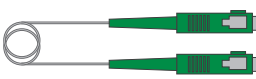
	*Cod. METEL TRIPLA: FBA	Codice FIBERNET	Descrizione	Listino
SC/UPC - SC/UPC 	7A001SCUSCU00100	PCA2007A001SCUSCU00100	Patchcord Ottica, Monofibra, 2mm, MM 50/125 OM3 - Acqua RAL 6027, SC/UPC-SC/UPC, L= 1,00m	16,32 €
	7A001SCUSCU00200	PCA2007A001SCUSCU00200	Patchcord Ottica, Monofibra, 2mm, MM 50/125 OM3 - Acqua RAL 6027, SC/UPC-SC/UPC, L= 2,00m	18,02 €
	7A001SCUSCU00300	PCA2007A001SCUSCU00300	Patchcord Ottica, Monofibra, 2mm, MM 50/125 OM3 - Acqua RAL 6027, SC/UPC-SC/UPC, L= 3,00m	19,72 €
	7A001SCUSCU00400	PCA2007A001SCUSCU00400	Patchcord Ottica, Monofibra, 2mm, MM 50/125 OM3 - Acqua RAL 6027, SC/UPC-SC/UPC, L= 4,00m	21,42 €
	7A001SCUSCU00500	PCA2007A001SCUSCU00500	Patchcord Ottica, Monofibra, 2mm, MM 50/125 OM3 - Acqua RAL 6027, SC/UPC-SC/UPC, L= 5,00m	23,12 €
SC/UPC - LC/UPC 	7A001SCULCU00100	PCA2007A001SCULCU00100	Patchcord Ottica, Monofibra, 2mm, MM 50/125 OM3 - Acqua RAL 6027, SC/UPC-LC/UPC, L= 1,00m	16,62 €
	7A001SCULCU00200	PCA2007A001SCULCU00200	Patchcord Ottica, Monofibra, 2mm, MM 50/125 OM3 - Acqua RAL 6027, SC/UPC-LC/UPC, L= 2,00m	18,32 €
	7A001SCULCU00300	PCA2007A001SCULCU00300	Patchcord Ottica, Monofibra, 2mm, MM 50/125 OM3 - Acqua RAL 6027, SC/UPC-LC/UPC, L= 3,00m	20,02 €
	7A001SCULCU00400	PCA2007A001SCULCU00400	Patchcord Ottica, Monofibra, 2mm, MM 50/125 OM3 - Acqua RAL 6027, SC/UPC-LC/UPC, L= 4,00m	21,72 €
	7A001SCULCU00500	PCA2007A001SCULCU00500	Patchcord Ottica, Monofibra, 2mm, MM 50/125 OM3 - Acqua RAL 6027, SC/UPC-LC/UPC, L= 5,00m	23,42 €
PATCHCORD SIMPLEX MM OM4				
LC/UPC - LC/UPC 	8A001LCULCU00100	PCA2008A001LCULCU00100	Patchcord Ottica, Monofibra, 2mm, MM 50/125 OM4 - Acqua RAL 6027, LC/UPC-LC/UPC, L= 1,00m	21,12 €
	8A001LCULCU00200	PCA2008A001LCULCU00200	Patchcord Ottica, Monofibra, 2mm, MM 50/125 OM4 - Acqua RAL 6027, LC/UPC-LC/UPC, L= 2,00m	27,02 €
	8A001LCULCU00300	PCA2008A001LCULCU00300	Patchcord Ottica, Monofibra, 2mm, MM 50/125 OM4 - Acqua RAL 6027, LC/UPC-LC/UPC, L= 3,00m	32,92 €
	8A001LCULCU00400	PCA2008A001LCULCU00400	Patchcord Ottica, Monofibra, 2mm, MM 50/125 OM4 - Acqua RAL 6027, LC/UPC-LC/UPC, L= 4,00m	38,82 €
	8A001LCULCU00500	PCA2008A001LCULCU00500	Patchcord Ottica, Monofibra, 2mm, MM 50/125 OM4 - Acqua RAL 6027, LC/UPC-LC/UPC, L= 5,00m	44,72 €
SC/UPC - SC/UPC 	8A001SCUSCU00100	PCA2008A001SCUSCU00100	Patchcord Ottica, Monofibra, 2mm, MM 50/125 OM4 - Acqua RAL 6027, SC/UPC-SC/UPC, L= 1,00m	20,64 €
	8A001SCUSCU00200	PCA2008A001SCUSCU00200	Patchcord Ottica, Monofibra, 2mm, MM 50/125 OM4 - Acqua RAL 6027, SC/UPC-SC/UPC, L= 2,00m	26,42 €
	8A001SCUSCU00300	PCA2008A001SCUSCU00300	Patchcord Ottica, Monofibra, 2mm, MM 50/125 OM4 - Acqua RAL 6027, SC/UPC-SC/UPC, L= 3,00m	32,32 €
	8A001SCUSCU00400	PCA2008A001SCUSCU00400	Patchcord Ottica, Monofibra, 2mm, MM 50/125 OM4 - Acqua RAL 6027, SC/UPC-SC/UPC, L= 4,00m	38,22 €
	8A001SCUSCU00500	PCA2008A001SCUSCU00500	Patchcord Ottica, Monofibra, 2mm, MM 50/125 OM4 - Acqua RAL 6027, SC/UPC-SC/UPC, L= 5,00m	44,12 €
SC/UPC - LC/UPC 	8A001SCULCU00100	PCA2008A001SCULCU00100	Patchcord Ottica, Monofibra, 2mm, MM 50/125 OM4 - Acqua RAL 6027, SC/UPC-LC/UPC, L= 1,00m	20,82 €
	8A001SCULCU00200	PCA2008A001SCULCU00200	Patchcord Ottica, Monofibra, 2mm, MM 50/125 OM4 - Acqua RAL 6027, SC/UPC-LC/UPC, L= 2,00m	26,72 €
	8A001SCULCU00300	PCA2008A001SCULCU00300	Patchcord Ottica, Monofibra, 2mm, MM 50/125 OM4 - Acqua RAL 6027, SC/UPC-LC/UPC, L= 3,00m	32,62 €
	8A001SCULCU00400	PCA2008A001SCULCU00400	Patchcord Ottica, Monofibra, 2mm, MM 50/125 OM4 - Acqua RAL 6027, SC/UPC-LC/UPC, L= 4,00m	38,52 €
	8A001SCULCU00500	PCA2008A001SCULCU00500	Patchcord Ottica, Monofibra, 2mm, MM 50/125 OM4 - Acqua RAL 6027, SC/UPC-LC/UPC, L= 5,00m	44,42 €
PATCHCORD ARMATA SIMPLEX SM				
SC/APC - SC/APC 	4W001SCASCA00100	PCK3004W001SCASCA00100	Patchcord Ottica, Armata, Monofibra, 3mm, SM 9/125 G.657A2 -Bianco RAL 9010, SC/APC-SC/APC, L= 1,00m	24,58 €
	4W001SCASCA00150	PCK3004W001SCASCA00150	Patchcord Ottica, Armata, Monofibra, 3mm, SM 9/125 G.657A2 -Bianco RAL 9010, SC/APC-SC/APC, L= 1,50m	25,48 €

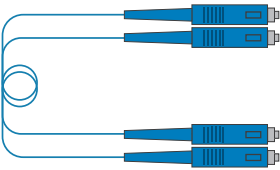
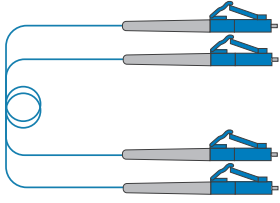
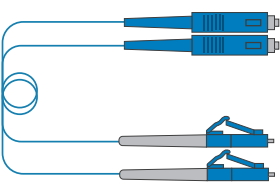
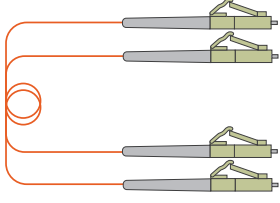
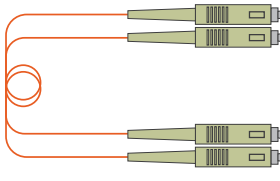
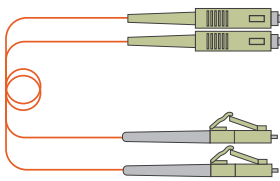
	*Cod. METEL TRIPLA: FBA	Codice FIBERNET	Descrizione	Listino
PATCHCORD DUPLEX SM				
SC/UPC - SC/UPC 	1B002SCUSCU00100	PCA2001B002SCUSCU00100	Patchcord Ottica, Bifibra, 2mm, SM 9/125 G.652D - Blu RAL 5015, SC/UPC-SC/UPC, L= 1,00m	19,60 €
	1B002SCUSCU00200	PCA2001B002SCUSCU00200	Patchcord Ottica, Bifibra, 2mm, SM 9/125 G.652D - Blu RAL 5015, SC/UPC-SC/UPC, L= 2,00m	19,96 €
	1B002SCUSCU00300	PCA2001B002SCUSCU00300	Patchcord Ottica, Bifibra, 2mm, SM 9/125 G.652D - Blu RAL 5015, SC/UPC-SC/UPC, L= 3,00m	20,32 €
	1B002SCUSCU00400	PCA2001B002SCUSCU00400	Patchcord Ottica, Bifibra, 2mm, SM 9/125 G.652D - Blu RAL 5015, SC/UPC-SC/UPC, L= 4,00m	20,69 €
	1B002SCUSCU00500	PCA2001B002SCUSCU00500	Patchcord Ottica, Bifibra, 2mm, SM 9/125 G.652D - Blu RAL 5015, SC/UPC-SC/UPC, L= 5,00m	21,05 €
LC/UPC - LC/UPC 	1B002LCULCU00100	PCA2001B002LCULCU00100	Patchcord Ottica, Bifibra, 2mm, SM 9/125 G.652D - Blu RAL 5015, LC/UPC-LC/UPC, L= 1,00m	22,56 €
	1B002LCULCU00200	PCA2001B002LCULCU00200	Patchcord Ottica, Bifibra, 2mm, SM 9/125 G.652D - Blu RAL 5015, LC/UPC-LC/UPC, L= 2,00m	22,92 €
	1B002LCULCU00300	PCA2001B002LCULCU00300	Patchcord Ottica, Bifibra, 2mm, SM 9/125 G.652D - Blu RAL 5015, LC/UPC-LC/UPC, L= 3,00m	23,28 €
	1B002LCULCU00400	PCA2001B002LCULCU00400	Patchcord Ottica, Bifibra, 2mm, SM 9/125 G.652D - Blu RAL 5015, LC/UPC-LC/UPC, L= 4,00m	23,64 €
	1B002LCULCU00500	PCA2001B002LCULCU00500	Patchcord Ottica, Bifibra, 2mm, SM 9/125 G.652D - Blu RAL 5015, LC/UPC-LC/UPC, L= 5,00m	24,00 €
SC/UPC - LC/UPC 	1B002SCULCU00100	PCA2001B002SCULCU00100	Patchcord Ottica, Bifibra, 2mm, SM 9/125 G.652D - Blu RAL 5015, SC/UPC-LC/UPC, L= 1,00m	21,24 €
	1B002SCULCU00200	PCA2001B002SCULCU00200	Patchcord Ottica, Bifibra, 2mm, SM 9/125 G.652D - Blu RAL 5015, SC/UPC-LC/UPC, L= 2,00m	21,60 €
	1B002SCULCU00300	PCA2001B002SCULCU00300	Patchcord Ottica, Bifibra, 2mm, SM 9/125 G.652D - Blu RAL 5015, SC/UPC-LC/UPC, L= 3,00m	21,96 €
	1B002SCULCU00400	PCA2001B002SCULCU00400	Patchcord Ottica, Bifibra, 2mm, SM 9/125 G.652D - Blu RAL 5015, SC/UPC-LC/UPC, L= 4,00m	22,33 €
	1B002SCULCU00500	PCA2001B002SCULCU00500	Patchcord Ottica, Bifibra, 2mm, SM 9/125 G.652D - Blu RAL 5015, SC/UPC-LC/UPC, L= 5,00m	22,69 €
PATCHCORD DUPLEX MM OM2				
LC/UPC - LC/UPC 	6O002LCULCU00100	PCA2006O002LCULCU00100	Patchcord Ottica, Bifibra, 2mm, MM 50/125 OM2 - Arancio RAL 2004, LC/UPC-LC/UPC, L= 1,00m	33,12 €
	6O002LCULCU00200	PCA2006O002LCULCU00200	Patchcord Ottica, Bifibra, 2mm, MM 50/125 OM2 - Arancio RAL 2004, LC/UPC-LC/UPC, L= 2,00m	35,80 €
	6O002LCULCU00300	PCA2006O002LCULCU00300	Patchcord Ottica, Bifibra, 2mm, MM 50/125 OM2 - Arancio RAL 2004, LC/UPC-LC/UPC, L= 3,00m	39,85 €
	6O002LCULCU00400	PCA2006O002LCULCU00400	Patchcord Ottica, Bifibra, 2mm, MM 50/125 OM2 - Arancio RAL 2004, LC/UPC-LC/UPC, L= 4,00m	40,84 €
	6O002LCULCU00500	PCA2006O002LCULCU00500	Patchcord Ottica, Bifibra, 2mm, MM 50/125 OM2 - Arancio RAL 2004, LC/UPC-LC/UPC, L= 5,00m	43,82 €
SC/UPC - SC/UPC 	6O002SCUSCU00100	PCA2006O002SCUSCU00100	Patchcord Ottica, Bifibra, 2mm, MM 50/125 OM2 - Arancio RAL 2004, SC/UPC-SC/UPC, L= 1,00m	37,37 €
	6O002SCUSCU00200	PCA2006O002SCUSCU00200	Patchcord Ottica, Bifibra, 2mm, MM 50/125 OM2 - Arancio RAL 2004, SC/UPC-SC/UPC, L= 2,00m	34,55 €
	6O002SCUSCU00300	PCA2006O002SCUSCU00300	Patchcord Ottica, Bifibra, 2mm, MM 50/125 OM2 - Arancio RAL 2004, SC/UPC-SC/UPC, L= 3,00m	37,04 €
	6O002SCUSCU00400	PCA2006O002SCUSCU00400	Patchcord Ottica, Bifibra, 2mm, MM 50/125 OM2 - Arancio RAL 2004, SC/UPC-SC/UPC, L= 4,00m	39,64 €
	6O002SCUSCU00500	PCA2006O002SCUSCU00500	Patchcord Ottica, Bifibra, 2mm, MM 50/125 OM2 - Arancio RAL 2004, SC/UPC-SC/UPC, L= 5,00m	42,24 €
SC/UPC - LC/UPC 	6O002SCULCU00100	PCA2006O002SCULCU00100	Patchcord Ottica, Bifibra, 2mm, MM 50/125 OM2 - Arancio RAL 2004, SC/UPC-LC/UPC, L= 1,00m	32,52 €
	6O002SCULCU00200	PCA2006O002SCULCU00200	Patchcord Ottica, Bifibra, 2mm, MM 50/125 OM2 - Arancio RAL 2004, SC/UPC-LC/UPC, L= 2,00m	35,13 €
	6O002SCULCU00300	PCA2006O002SCULCU00300	Patchcord Ottica, Bifibra, 2mm, MM 50/125 OM2 - Arancio RAL 2004, SC/UPC-LC/UPC, L= 3,00m	37,64 €
	6O002SCULCU00400	PCA2006O002SCULCU00400	Patchcord Ottica, Bifibra, 2mm, MM 50/125 OM2 - Arancio RAL 2004, SC/UPC-LC/UPC, L= 4,00m	40,24 €
	6O002SCULCU00500	PCA2006O002SCULCU00500	Patchcord Ottica, Bifibra, 2mm, MM 50/125 OM2 - Arancio RAL 2004, SC/UPC-LC/UPC, L= 5,00m	42,84 €

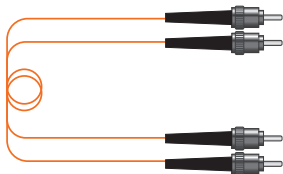
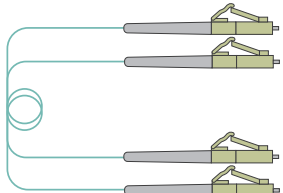
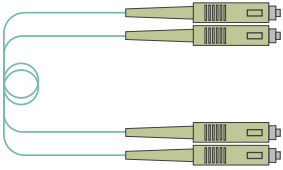
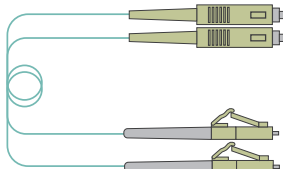
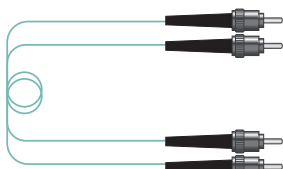
	*Cod. METEL TRIPLA: FBA	Codice FIBERNET	Descrizione	Listino
ST/UPC - ST/UPC 	6O002STUSTU00100	PCA2006O002STUSTU00100	Patchcord Ottica, Bifibra, 2mm, MM 50/125 OM2 - Arancio RAL 2004, ST/UPC-ST/UPC, L= 1,00m	57,13 €
	6O002STUSTU00200	PCA2006O002STUSTU00200	Patchcord Ottica, Bifibra, 2mm, MM 50/125 OM2 - Arancio RAL 2004, ST/UPC-ST/UPC, L= 2,00m	53,71 €
	6O002STUSTU00300	PCA2006O002STUSTU00300	Patchcord Ottica, Bifibra, 2mm, MM 50/125 OM2 - Arancio RAL 2004, ST/UPC-ST/UPC, L= 3,00m	52,20 €
	6O002STUSTU00400	PCA2006O002STUSTU00400	Patchcord Ottica, Bifibra, 2mm, MM 50/125 OM2 - Arancio RAL 2004, ST/UPC-ST/UPC, L= 4,00m	54,20 €
	6O002STUSTU00500	PCA2006O002STUSTU00500	Patchcord Ottica, Bifibra, 2mm, MM 50/125 OM2 - Arancio RAL 2004, ST/UPC-ST/UPC, L= 5,00m	56,80 €
PATCHCORD DUPLEX MM OM3				
LC/UPC - LC/UPC 	7A002LCULCU00100	PCA2007A002LCULCU00100	Patchcord Ottica, Bifibra, 2mm, MM 50/125 OM3 - Acqua RAL 6027, LC/UPC-LC/UPC, L= 1,00m	34,03 €
	7A002LCULCU00200	PCA2007A002LCULCU00200	Patchcord Ottica, Bifibra, 2mm, MM 50/125 OM3 - Acqua RAL 6027, LC/UPC-LC/UPC, L= 2,00m	39,22 €
	7A002LCULCU00300	PCA2007A002LCULCU00300	Patchcord Ottica, Bifibra, 2mm, MM 50/125 OM3 - Acqua RAL 6027, LC/UPC-LC/UPC, L= 3,00m	39,56 €
	7A002LCULCU00400	PCA2007A002LCULCU00400	Patchcord Ottica, Bifibra, 2mm, MM 50/125 OM3 - Acqua RAL 6027, LC/UPC-LC/UPC, L= 4,00m	42,04 €
	7A002LCULCU00500	PCA2007A002LCULCU00500	Patchcord Ottica, Bifibra, 2mm, MM 50/125 OM3 - Acqua RAL 6027, LC/UPC-LC/UPC, L= 5,00m	44,94 €
SC/UPC - SC/UPC 	7A002SCUSCU00100	PCA2007A002SCUSCU00100	Patchcord Ottica, Bifibra, 2mm, MM 50/125 OM3 - Acqua RAL 6027, SC/UPC-SC/UPC, L= 1,00m	32,14 €
	7A002SCUSCU00200	PCA2007A002SCUSCU00200	Patchcord Ottica, Bifibra, 2mm, MM 50/125 OM3 - Acqua RAL 6027, SC/UPC-SC/UPC, L= 2,00m	35,41 €
	7A002SCUSCU00300	PCA2007A002SCUSCU00300	Patchcord Ottica, Bifibra, 2mm, MM 50/125 OM3 - Acqua RAL 6027, SC/UPC-SC/UPC, L= 3,00m	38,36 €
	7A002SCUSCU00400	PCA2007A002SCUSCU00400	Patchcord Ottica, Bifibra, 2mm, MM 50/125 OM3 - Acqua RAL 6027, SC/UPC-SC/UPC, L= 4,00m	40,84 €
	7A002SCUSCU00500	PCA2007A002SCUSCU00500	Patchcord Ottica, Bifibra, 2mm, MM 50/125 OM3 - Acqua RAL 6027, SC/UPC-SC/UPC, L= 5,00m	44,30 €
SC/UPC - LC/UPC 	7A002SCULCU00100	PCA2007A002SCULCU00100	Patchcord Ottica, Bifibra, 2mm, MM 50/125 OM3 - Acqua RAL 6027, SC/UPC-LC/UPC, L= 1,00m	32,74 €
	7A002SCULCU00200	PCA2007A002SCULCU00200	Patchcord Ottica, Bifibra, 2mm, MM 50/125 OM3 - Acqua RAL 6027, SC/UPC-LC/UPC, L= 2,00m	35,74 €
	7A002SCULCU00300	PCA2007A002SCULCU00300	Patchcord Ottica, Bifibra, 2mm, MM 50/125 OM3 - Acqua RAL 6027, SC/UPC-LC/UPC, L= 3,00m	35,79 €
	7A002SCULCU00400	PCA2007A002SCULCU00400	Patchcord Ottica, Bifibra, 2mm, MM 50/125 OM3 - Acqua RAL 6027, SC/UPC-LC/UPC, L= 4,00m	41,44 €
	7A002SCULCU00500	PCA2007A002SCULCU00500	Patchcord Ottica, Bifibra, 2mm, MM 50/125 OM3 - Acqua RAL 6027, SC/UPC-LC/UPC, L= 5,00m	44,34 €
ST/UPC - ST/UPC 	7A002STUSTU00100	PCA2007A002STUSTU00100	Patchcord Ottica, Bifibra, 2mm, MM 50/125 OM3 - Acqua RAL 6027, ST/UPC-ST/UPC, L= 1,00m	46,70 €
	7A002STUSTU00200	PCA2007A002STUSTU00200	Patchcord Ottica, Bifibra, 2mm, MM 50/125 OM3 - Acqua RAL 6027, ST/UPC-ST/UPC, L= 2,00m	49,60 €
	7A002STUSTU00300	PCA2007A002STUSTU00300	Patchcord Ottica, Bifibra, 2mm, MM 50/125 OM3 - Acqua RAL 6027, ST/UPC-ST/UPC, L= 3,00m	52,50 €
	7A002STUSTU00400	PCA2007A002STUSTU00400	Patchcord Ottica, Bifibra, 2mm, MM 50/125 OM3 - Acqua RAL 6027, ST/UPC-ST/UPC, L= 4,00m	55,40 €
	7A002STUSTU00500	PCA2007A002STUSTU00500	Patchcord Ottica, Bifibra, 2mm, MM 50/125 OM3 - Acqua RAL 6027, ST/UPC-ST/UPC, L= 5,00m	58,30 €

	*Cod. METEL TRIPLA: FBA	Codice FIBERNET	Descrizione	Listino
PATCHCORD DUPLEX MM OM4				
LC/UPC - LC/UPC 	8A002LCULCU00100	PCA2008A002LCULCU00100	Patchcord Ottica, Bifibra, 2mm, MM 50/125 OM4 - Acqua RAL 6027, LC/UPC-LC/UPC, L= 1,00m	36,82 €
	8A002LCULCU00200	PCA2008A002LCULCU00200	Patchcord Ottica, Bifibra, 2mm, MM 50/125 OM4 - Acqua RAL 6027, LC/UPC-LC/UPC, L= 2,00m	43,02 €
	8A002LCULCU00300	PCA2008A002LCULCU00300	Patchcord Ottica, Bifibra, 2mm, MM 50/125 OM4 - Acqua RAL 6027, LC/UPC-LC/UPC, L= 3,00m	48,77 €
	8A002LCULCU00400	PCA2008A002LCULCU00400	Patchcord Ottica, Bifibra, 2mm, MM 50/125 OM4 - Acqua RAL 6027, LC/UPC-LC/UPC, L= 4,00m	61,39 €
	8A002LCULCU00500	PCA2008A002LCULCU00500	Patchcord Ottica, Bifibra, 2mm, MM 50/125 OM4 - Acqua RAL 6027, LC/UPC-LC/UPC, L= 5,00m	61,82 €
SC/UPC - SC/UPC 	8A002SCUSCU00100	PCA2008A002SCUSCU00100	Patchcord Ottica, Bifibra, 2mm, MM 50/125 OM4 - Acqua RAL 6027, SC/UPC-SC/UPC, L= 1,00m	35,14 €
	8A002SCUSCU00200	PCA2008A002SCUSCU00200	Patchcord Ottica, Bifibra, 2mm, MM 50/125 OM4 - Acqua RAL 6027, SC/UPC-SC/UPC, L= 2,00m	41,20 €
	8A002SCUSCU00300	PCA2008A002SCUSCU00300	Patchcord Ottica, Bifibra, 2mm, MM 50/125 OM4 - Acqua RAL 6027, SC/UPC-SC/UPC, L= 3,00m	50,53 €
	8A002SCUSCU00400	PCA2008A002SCUSCU00400	Patchcord Ottica, Bifibra, 2mm, MM 50/125 OM4 - Acqua RAL 6027, SC/UPC-SC/UPC, L= 4,00m	52,84 €
	8A002SCUSCU00500	PCA2008A002SCUSCU00500	Patchcord Ottica, Bifibra, 2mm, MM 50/125 OM4 - Acqua RAL 6027, SC/UPC-SC/UPC, L= 5,00m	58,74 €
SC/UPC - LC/UPC 	8A002SCULCU00100	PCA2008A002SCULCU00100	Patchcord Ottica, Bifibra, 2mm, MM 50/125 OM4 - Acqua RAL 6027, SC/UPC-LC/UPC, L= 1,00m	36,08 €
	8A002SCULCU00200	PCA2008A002SCULCU00200	Patchcord Ottica, Bifibra, 2mm, MM 50/125 OM4 - Acqua RAL 6027, SC/UPC-LC/UPC, L= 2,00m	41,91 €
	8A002SCULCU00300	PCA2008A002SCULCU00300	Patchcord Ottica, Bifibra, 2mm, MM 50/125 OM4 - Acqua RAL 6027, SC/UPC-LC/UPC, L= 3,00m	51,08 €
	8A002SCULCU00400	PCA2008A002SCULCU00400	Patchcord Ottica, Bifibra, 2mm, MM 50/125 OM4 - Acqua RAL 6027, SC/UPC-LC/UPC, L= 4,00m	53,44 €
	8A002SCULCU00500	PCA2008A002SCULCU00500	Patchcord Ottica, Bifibra, 2mm, MM 50/125 OM4 - Acqua RAL 6027, SC/UPC-LC/UPC, L= 5,00m	59,34 €
ST/UPC - ST/UPC 	8A002STUSTU00100	PCA2008A002STUSTU00100	Patchcord Ottica, Bifibra, 2mm, MM 50/125 OM4 - Acqua RAL 6027, ST/UPC-ST/UPC, L= 1,00m	49,70 €
	8A002STUSTU00200	PCA2008A002STUSTU00200	Patchcord Ottica, Bifibra, 2mm, MM 50/125 OM4 - Acqua RAL 6027, ST/UPC-ST/UPC, L= 2,00m	55,60 €
	8A002STUSTU00300	PCA2008A002STUSTU00300	Patchcord Ottica, Bifibra, 2mm, MM 50/125 OM4 - Acqua RAL 6027, ST/UPC-ST/UPC, L= 3,00m	61,50 €
	8A002STUSTU00400	PCA2008A002STUSTU00400	Patchcord Ottica, Bifibra, 2mm, MM 50/125 OM4 - Acqua RAL 6027, ST/UPC-ST/UPC, L= 4,00m	67,40 €
	8A002STUSTU00500	PCA2008A002STUSTU00500	Patchcord Ottica, Bifibra, 2mm, MM 50/125 OM4 - Acqua RAL 6027, ST/UPC-ST/UPC, L= 5,00m	73,30 €

	*Cod. METEL TRIPLA: FBA	Codice FIBERNET	Descrizione	Listino
PIGTAIL MULTIMODALE (MM)				
	IT06WLCUNCN00200	PCIT06WLCUNCN00200	Pigtail, Easy Strip, 900um, MM 50/125 OM2, Bianco, LC/UPC-XX, L= 2,00m	2,20 €
	IT06WSCUNCN00200	PCIT06WSCUNCN00200	Pigtail, Easy Strip, 900um, MM 50/125 OM2, Bianco, SC/UPC-XX, L= 2,00m	2,09 €
	IR07WSTUNCN00200	PCIR07WSTUNCN00200	Pigtail, Tight, 900um, MM 50/125 OM3, Bianco, ST/UPC-XX, L= 2,00m	3,07 €
	IR08WLCUNCN00200	PCIR08WLCUNCN00200	Pigtail, Tight, 900um, MM 50/125 OM4, Bianco, LC/UPC-XX, L= 2,00m	3,69 €
	IR08WSCUNCN00200	PCIR08WSCUNCN00200	Pigtail, Tight, 900um, MM 50/125 OM4, Bianco, SC/UPC-XX, L= 2,00m	3,82 €

OFFRIAMO SOLUZIONI PERSONALIZZATE PER
CAVI CONNETTORIZZATI SU MISURA



MULTIFIBER BUILDING®

Impianto Condominiale
Multiservizio in Fibra Ottica

*(Legge 164/2016)

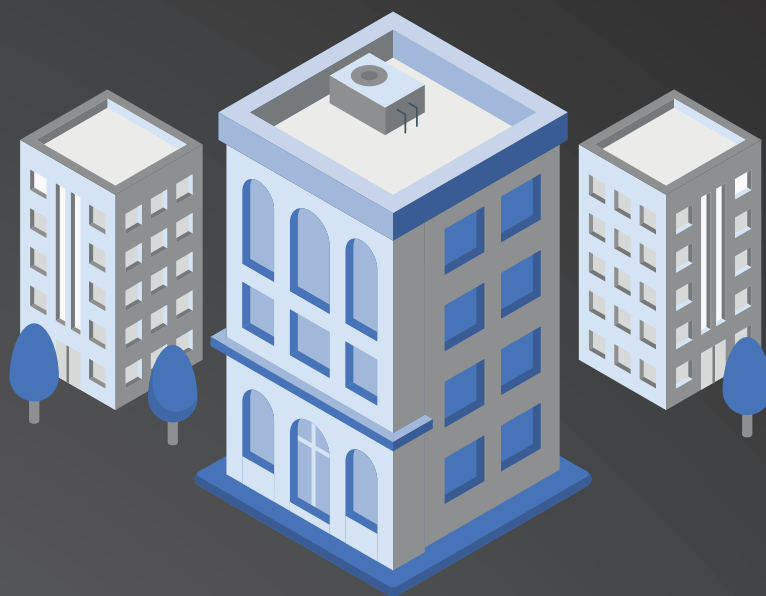

IMPIANTO CONDOMINIALE
MULTISERVIZIO
IN FIBRA OTTICA

COS'È UN IMPIANTO MULTISERVIZIO?



È un impianto condominiale in fibra ottica che centralizza in un unico sistema tutti i segnali-antenna tv, satellite, telefono, internet, videocitofonia, videosorveglianza e molto altro...

È OBBLIGATORIO L'IMPIANTO MULTISERVIZIO?



Con la legge 164/2014 "Sblocca Italia" è stato stabilito che, dal 1 luglio 2015, gli edifici di nuova realizzazione o sottoposti a forte ristrutturazione **debbono obbligatoriamente essere dotati di un impianto multiservizio in fibra ottica.**

Solo a fronte di questo adempimento verrà rilasciata la concessione edilizia e l'immobile potrà essere oggetto di compravendita.

D.L. n° 164 del 11 Novembre 2014

“

Art. 135 -bis. — (Norme per l'infrastrutturazione digitale degli edifici) —

- I. **Tutti gli edifici di nuova costruzione** per i quali le domande di autorizzazione edilizia sono presentate dopo il 1° luglio 2015 **devono essere equipaggiati con un'infrastruttura fisica multiservizio passiva interna all'edificio**, costituita da adeguati spazi installativi e da impianti di comunicazione ad alta velocità in fibra ottica fino ai punti terminali di rete. Lo **stesso obbligo** si applica, a decorrere dal 1° luglio 2015, **in caso di opere che richiedano il rilascio di un permesso di costruire** ai sensi dell'articolo 10, comma 1, lettera c).
- II. **Per infrastruttura fisica multiservizio interna all'edificio si intende il complesso delle installazioni presenti all'interno degli edifici contenenti reti di accesso cablate in fibra ottica con terminazione fissa o senza fili che permettono di fornire l'accesso ai servizi a banda ultralarga e di connettere il punto di accesso dell'edificio con il punto terminale di rete.**
- III. Gli edifici equipaggiati in conformità al presente articolo possono beneficiare, ai fini della cessione, dell'affitto o della vendita dell'immobile, dell'etichetta volontaria e non vincolante di "edificio predisposto alla banda larga". Tale etichetta è rilasciata da un tecnico abilitato per gli impianti di cui all'articolo 1, comma 2, lettera b), del regolamento di cui al decreto del Ministro dello sviluppo economico 22 gennaio 2008, n. 37, e secondo quanto previsto dalle Guide CEI 306-2 e 64-100/1, 2 e 3"

”

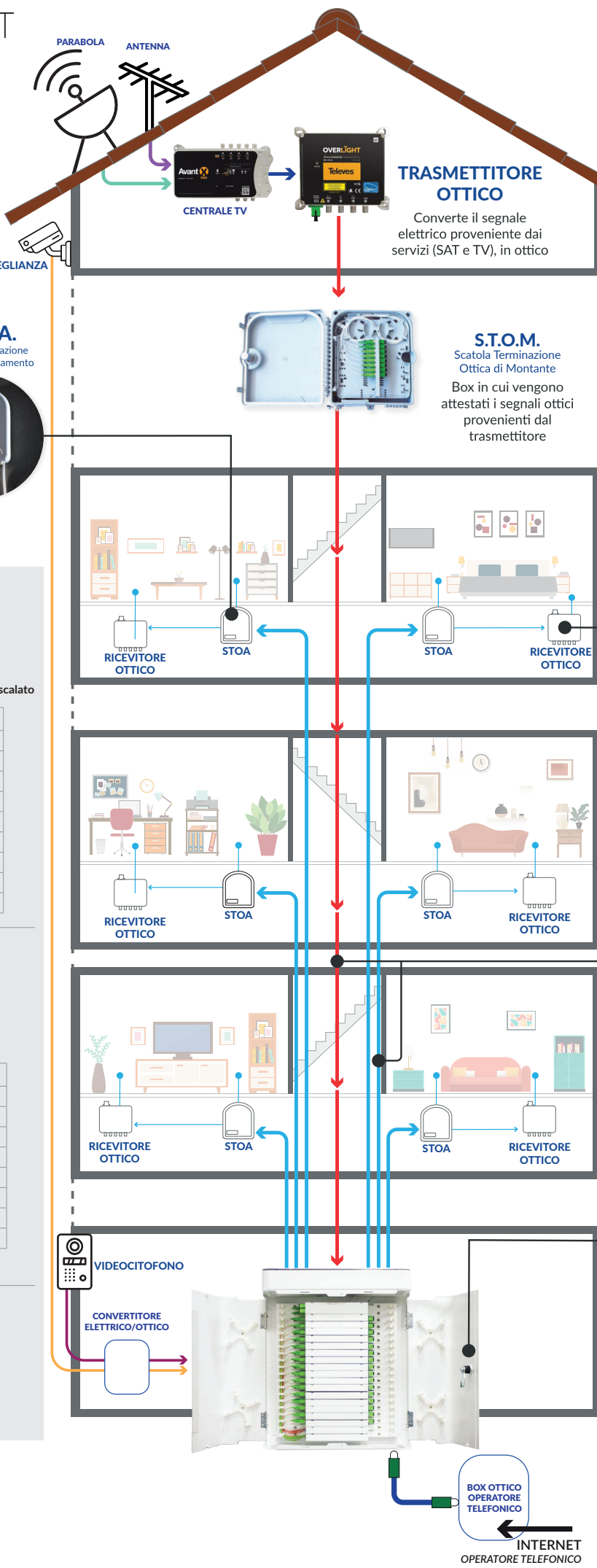

CENTRALE TV

Codice	Descrizione
AMP32B	Avant x Basic
AMP32P	Avant X Pro

TRASMETTITORE OTTICO

Codice	Descrizione
TXFOTV1SAT9DB	1550nm, Pwr 9dBm
TXFOTV1SAT10DB	1310nm, Pwr 10dBm

S.T.O.M.

Codice	Descrizione
BOWIP65A12KEFF	Box Ottico a Muro senza cavo
MBTT4FOE020	STOM con 20m di cavo Riser 4 F.O.
MBTT4FOE030	STOM con 30m di cavo Riser 4 F.O.
MBTT4FOE040	STOM con 40m di cavo Riser 4 F.O.

S.T.O.A.
Scatola Terminazione Ottica di Appartamento

È la borchia di terminazione delle 4 fibre ottiche all'interno degli appartamenti

STOA INTESATA ENTRABI I LATI

STOA FIBERNET con cavo 4 F.O. G.657A2, Classe CPR Cca
LATO A: Assemblata SC/APC con borchia anonima FIBERNET 4 f.o.
LATO B: Cavo connettorizzato SC/APC scalato

Codice	cavo 4 f.o.
STOA4FBSCASCA020	20 m
STOA4FBSCASCA030	30 m
STOA4FBSCASCA040	40 m
STOA4FBSCASCA050	50 m
STOA4FBSCASCA060	60 m
STOA4FBSCASCA070	70 m
STOA4FBSCASCA080	80 m
STOA4FBSCASCA090	90 m
STOA4FBSCASCA100	100 m

STOA INTESATA LATO BORCHIA

STOA FIBERNET con cavo 4 F.O. G.657A2, Classe CPR Cca
LATO A: Assemblata SC/APC con borchia anonima FIBERNET 4 f.o.
LATO B: Non connettorizzato

Codice	cavo 4 f.o.
STOA4FBSCANCN020	20 m
STOA4FBSCANCN030	30 m
STOA4FBSCANCN040	40 m
STOA4FBSCANCN050	50 m
STOA4FBSCANCN060	60 m
STOA4FBSCANCN080	80 m
STOA4FBSCANCN090	90 m
STOA4FBSCANCN100	100 m

STOA NON INTESATA SENZA CAVO

Borchia ottica con 4 adapter SC/APC con shutter (senza cavo)

Codice
MBBORCHIAFI4

RICEVITORE OTTICO

Converte il segnale ottico in elettrico

RICEVITORE OTTICO

Codice	Descrizione
RX2UDCSS2TE	dCSS 2 uscite dCSS/Legacy+Terr. e 2 uscite Terr (applicazioni SKY, FM/DAB/UHF/SAT)
RX4UDCSSSTER	dCSS con 4 uscite dCSS/Legacy+Terr. Per applicazioni SKY, FM/DAB/UHF/SAT
RX4URF	Quattro polarità separate FM/DAB/UHF/SAT

CAVO RISER 4 f.o.

È il cavo in fibra, con diametro di circa 3 mm in classe CPR - Cca con fibra "bend insensitive"

CAVO RISER

Codice	Descrizione
CR4003W004	Cavo Riser, 4mm, CPR Cca, LSZH G.657A2, 4FO, Bianco

C.S.O.E.
Centro Servizi Ottici di Edificio

È il punto in cui vengono centralizzati tutti i servizi in fibra ottica (centro stella) per poi essere distribuiti verso gli appartamenti

C.S.O.E.

Codice	Descrizione
MBCSOE16A	C.S.O.E. FIBERNET - 16 Appartamenti solo struttura senza accessori
MBCSOE08A	C.S.O.E. FIBERNET - 8 Appartamenti solo struttura senza accessori
PRMBBOXGFO	Box per gestione fibre del csOE
MBMDAPP	Mod. appartamento (Accessorio csOE)
MBMDANT	Mod. Antenna (Accessorio csOE)
MBMDSPL1x4	Mod. Splitter SC/APC 1x4 (Accessorio CSOE)
MBMDSPL1x8	Mod. Splitter SC/APC 1x8 (Accessorio CSOE)
MBMDSPL1x16	Mod. Splitter SC/APC 1x16 (Accessorio CSOE)
MBMDSPL1x32	Mod. Splitter SC/APC 1x32 (Accessorio CSOE)

BOX OTTICO OPERATORE TELEFONICO

INTERNET OPERATORE TELEFONICO

IMPIANTO MULTISERVIZIO CONDOMINIALE - MULTIFIBER BUILDING

STOM (SCATOLA DI TERMINAZIONE OTTICA DI MONTANTE)				
	*Cod. METEL TRIPLA: FBA	Codice FIBERNET	Descrizione	Listino
	BOWIP65A12KEFF	BOWIP65A12KEFF	Box Ottico a Muro, IP65, Rastrelliera SC simplex - LC duplex, Max 12 posizioni, Con Chiave - senza cavo	105,00 €
	MBTT4FOE020	MBTT4FOE020	STOM Assemblato con 20m di Cavo Riser 4 FO, G.657A2, Classe CPR Cca	155,00 €
	MBTT4FOE030	MBTT4FOE030	STOM Assemblato con 30m di Cavo Riser 4 FO, G.657A2, Classe CPR Cca	180,00 €
	MBTT4FOE040	MBTT4FOE040	STOM Assemblato con 40m di Cavo Riser 4 FO, G.657A2, Classe CPR Cca	200,00 €
CSOE (CENTRO SERVIZI OTTICI DI EDIFICIO)				
	MBCSOE16A	MBCSOE16A	Fibernet CSOE: Armadietto Verniciato 16 Appartamenti con di Avvolgifibra e Selle di Cablaggio - (solo struttura senza moduli accessori)	500,00 €
	MBCSOE08A	MBCSOE08A	Fibernet CSOE: Mini Armadietto Verniciato 8 Appartamenti con di Avvolgifibra e Selle di Cablaggio	325,00 €
	PRMBBOXGFO	PRMBBOXGFO	Box Fibernet per Gestire le Fibre del CSOE. In Lamiera di Acciaio Verniciato Bianco	103,12 €
	MBMDAPP	MBMDAPP	Accessori Fibernet CSOE: Modulo Appartamento Assemblato con Adapter, Pigtail, Portagiunti	56,85 €
	MBMDANT	MBMDANT	Accessori Fibernet CSOE: Modulo Antenna Assemblato con Adapter, Pigtail, Portagiunti	65,96 €
	MBMDSPL1x4	MBMDSPL1x4	Accessori Fibernet CSOE: Modulo Splitter SC/APC 1x4	73,85 €
	MBMDSPL1x8	MBMDSPL1x8	Accessori Fibernet CSOE: Modulo Splitter SC/APC 1x8	87,64 €
	MBMDSPL1x16	MBMDSPL1x16	Accessori Fibernet CSOE: Modulo Splitter SC/APC 1x16	172,64 €
	MBMDSPL1x32	MBMDSPL1x32	Accessori Fibernet CSOE: Modulo Splitter SC/APC 1x32	185,82 €
STOA (SCATOLA DI TERMINAZIONE OTTICA DI APPARTAMENTO) - NON INTESTATA				
	MBBORCHIAFI4	MBBORCHIAFI4	Borchia ottica FTTH Fibernet, con 4 adapter SC/APC con shutter (senza cavo)	17,03 €
CAVO RISER				
	CR4003W004	CR4003W004	Cavo Riser, 4mm, CPR Cca, LSZH G.657A2, 4FO, Bianco	1,30 €
	CMCD3000804W	CMCD3000804W	Cavo Minicore, Round, 3 mm, 8 FO, SM 9/125 G.657A2, Guaina Classe CPR Cca, Colore Bianco.	1,62 €

STOM SCATOLA DI TERMINAZIONE OTTICA DI MONTANTE

La scatola di terminazione ottica di montante - STOM- con fissaggio a muro è stata progettata per semplificare e facilitare l'attività di installazione.

Non necessita di giunzioni ottiche essendo già preassemblata.

Il prodotto viene fornito già cablato con il cavo riser a 4 f.o. da 20, 30 o 40 metri e assemblato con manicotti (completi di protezione antipolvere) e connettori SC/APC.

Prodotto 100% collaudato e certificato presso Fibernet.

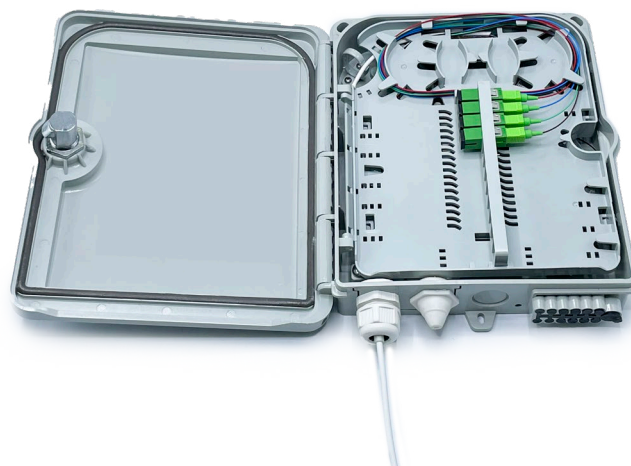

STOM
Fornita con diverse
lunghezze di cavo



CAVO RISER
CERTIFICATO
A NORMA CPR Cca

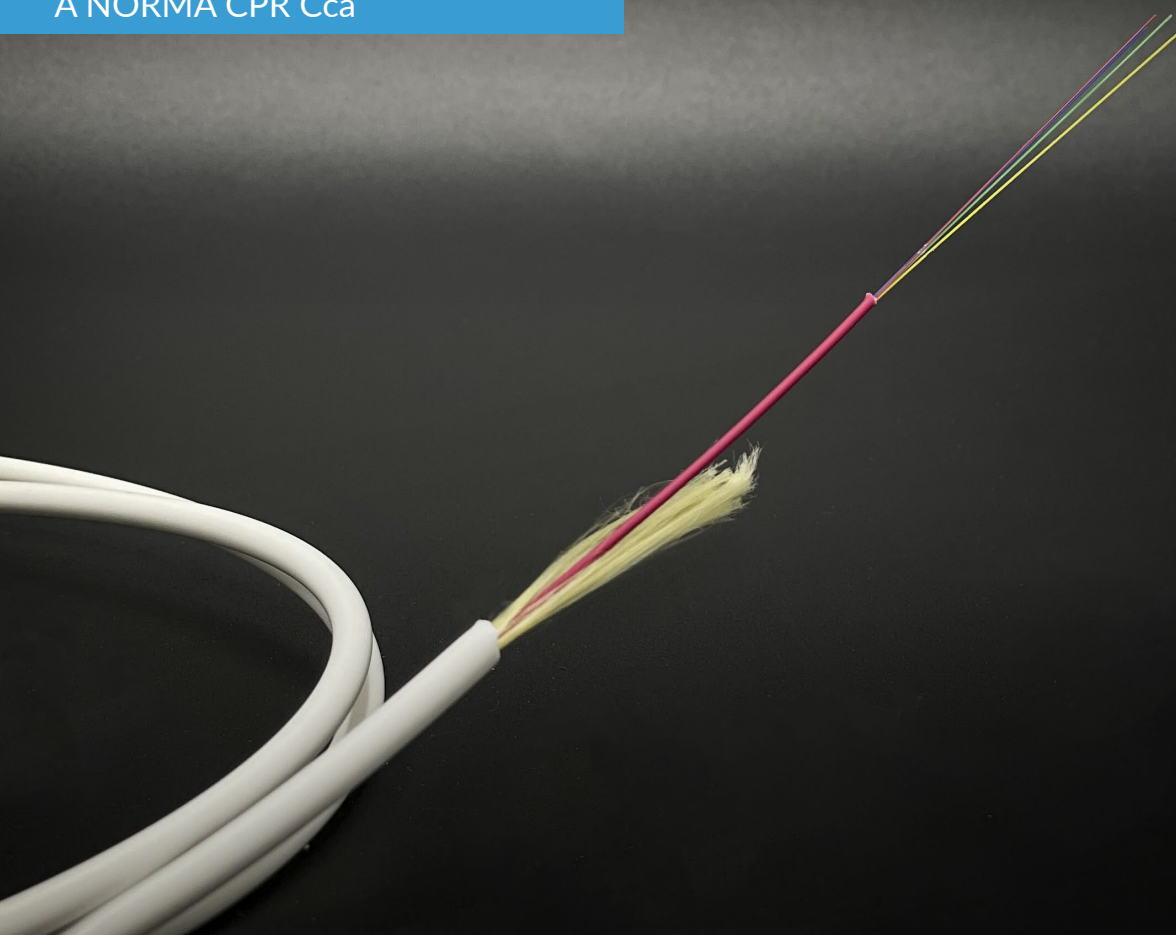

CAVO RISER
CERTIFICATO CPR Cca

È il cavo in fibra utilizzato per collegare tutti i componenti nel Multiservizio condominiale - Multifiber Building (CSOE, STOM, STOA).

Le fibre utilizzate sono di tipo G.657-A 'bend insensitive', quindi non sensibili alle curvature.

Il cavo è certificato CPR Cca.

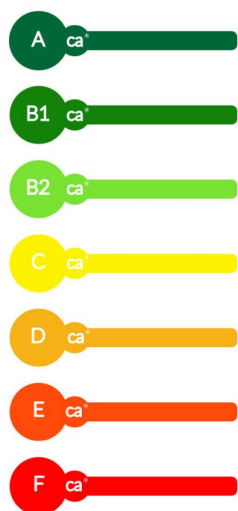

* "ca" = cable (cavo)

BREVE GUIDA SUL REGOLAMENTO PRODOTTI DA COSTRUZIONE (CPR)

Il Regolamento Prodotti da Costruzione (CPR) è la legislazione europea che delinea le caratteristiche e i requisiti alla base dei quali devono essere progettati tutti i prodotti successivamente posati permanentemente in tutti gli edifici, siano essi abitazioni, ospedali, cinema o qualsiasi altra struttura civile.

La commissione Europea, in materia di cavi elettrici e ottici, considera requisiti fondamentali la reazione e la resistenza al fuoco. Nella tabella che segue è possibile identificare i vari gradi di classificazione dei cavi, con prestazioni più basse contrassegnate con la lettera "F", fino ad arrivare al massimo risultato con la lettera "A".



A stack of 18 FIBERNET modules installed in a rack. The modules are arranged as follows:

- Top module: FIBERNET MODULO ANTENNA
- Modules 2 through 17: FIBERNET INT.
- Bottom two modules: FIBERNET MODULO SPLITTER

Each module has a blue FIBERNET logo on the left side of its front panel. On the left side of the rack, numerous green fiber optic cables are plugged into the modules. On the right side, green fiber optic connectors are visible, extending from the modules.

Modulare
Compatto
Facile da installare

FIBERNET



CSEO - CENTRO SERVIZI OTTICI DI EDIFICIO

Box condominiale per la gestione dei servizi multimediali in fibra ottica conforme alle norme previste dal Decreto Legge Sblocca Italia (in vigore dal 1 Luglio 2015) e dalla guida CEI 306-22

CSEO DA 16 U.I.



CSEO DA 8 U.I.

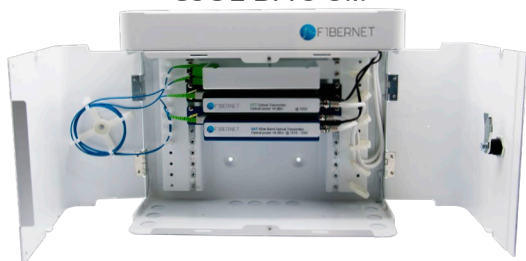

DETTAGLIO PRODOTTO

Lato Utente

Lato Operatore

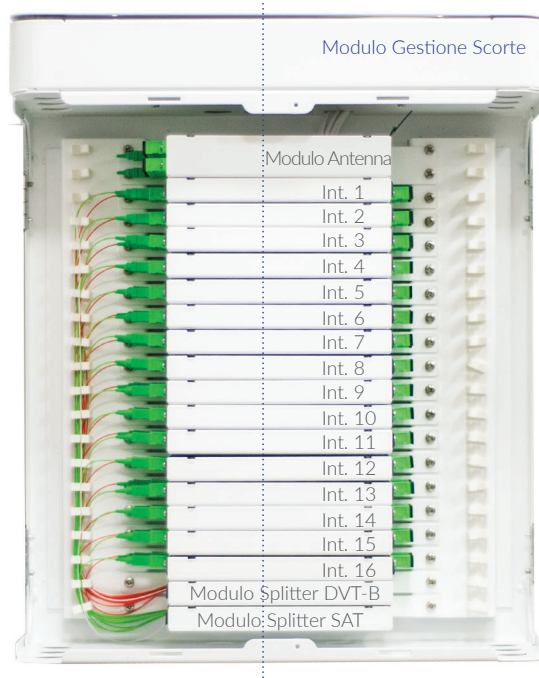

STOA

FIBRA OTTICA





STOA - SCATOLA TERMINAZIONE OTTICA DI APPARTAMENTO

Scatola di terminazione ottica di appartamento predisposta per un'installazione pratica e veloce. Disponibile preassemblata con diverse lunghezze di cavo così da non richiedere attività di giunzione nell'appartamento.

Disponibile anche nelle versioni:

- intestata solo lato borchia
- intestata da entrambi i lati
- non intestata

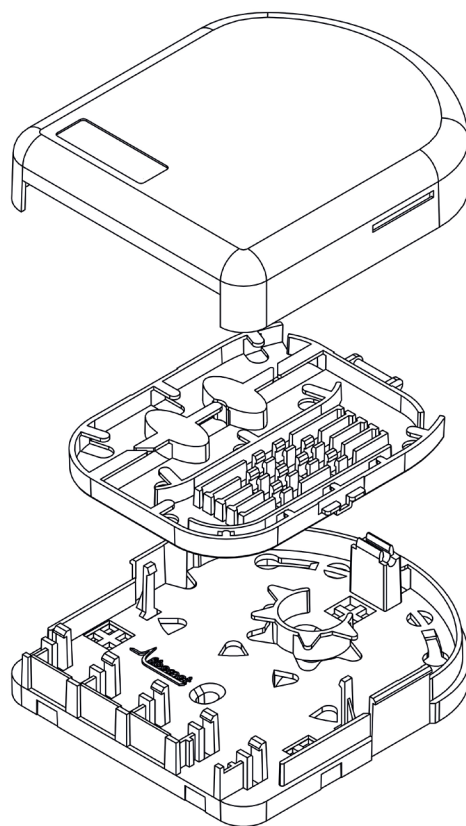

STOA FIBERNET ASSEMBLATA

LATO A: Assemblata SC/APC con borchia anonima FIBERNET 4 f.o.

LATO B: Cavo connettorizzato SC/APC scalato

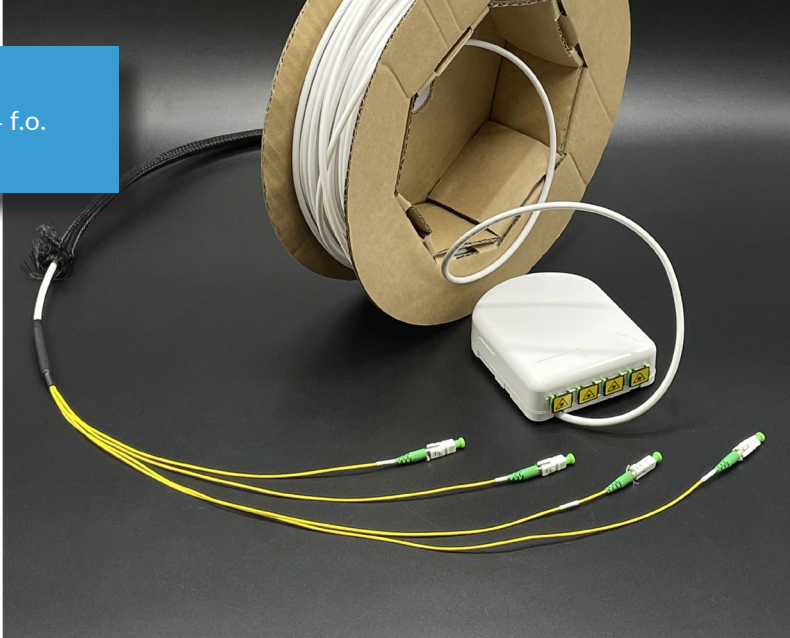

STOA (SCATOLA DI TERMINAZIONE OTTICA DI APPARTAMENTO) - INTESATA DA ENTRABI I LATI - CAVO CPR Cca

	STOA4FBSCASCA020	STOA4FBSCASCA020	STOA FIBERNET da 20 metri con cavo 4 FO bianco, G.657A2, Classe CPR Cca LATO A: Assemblata SC/APC con borchia anonima FIBERNET 4 f.o. LATO B: Cavo connettorizzato SC/APC scalato	130,90 €
	STOA4FBSCASCA030	STOA4FBSCASCA030	STOA FIBERNET da 30 metri con cavo 4 FO bianco, G.657A2, Classe CPR Cca LATO A: Assemblata SC/APC con borchia anonima FIBERNET 4 f.o. LATO B: Cavo connettorizzato SC/APC scalato	144,00 €
	STOA4FBSCASCA040	STOA4FBSCASCA040	STOA FIBERNET da 40 metri con cavo 4 FO bianco, G.657A2, Classe CPR Cca LATO A: Assemblata SC/APC con borchia anonima FIBERNET 4 f.o. LATO B: Cavo connettorizzato SC/APC scalato	162,20 €
	STOA4FBSCASCA050	STOA4FBSCASCA050	STOA FIBERNET da 50 metri con cavo 4 FO bianco, G.657A2, Classe CPR Cca LATO A: Assemblata SC/APC con borchia anonima FIBERNET 4 f.o. LATO B: Cavo connettorizzato SC/APC scalato	179,85 €
	STOA4FBSCASCA060	STOA4FBSCASCA060	STOA FIBERNET da 60 metri con cavo 4 FO bianco, G.657A2, Classe CPR Cca LATO A: Assemblata SC/APC con borchia anonima FIBERNET 4 f.o. LATO B: Cavo connettorizzato SC/APC scalato	205,20 €
	STOA4FBSCASCA070	STOA4FBSCASCA070	STOA FIBERNET da 70 metri con cavo 4 FO bianco, G.657A2, Classe CPR Cca LATO A: Assemblata SC/APC con borchia anonima FIBERNET 4 f.o. LATO B: Cavo connettorizzato SC/APC scalato	202,00 €
	STOA4FBSCASCA080	STOA4FBSCASCA080	STOA FIBERNET da 80 metri con cavo 4 FO bianco, G.657A2, Classe CPR Cca LATO A: Assemblata SC/APC con borchia anonima FIBERNET 4 f.o. LATO B: Cavo connettorizzato SC/APC scalato	227,30 €
	STOA4FBSCASCA090	STOA4FBSCASCA090	STOA FIBERNET da 90 metri con cavo 4 FO bianco, G.657A2, Classe CPR Cca LATO A: Assemblata SC/APC con borchia anonima FIBERNET 4 f.o. LATO B: Cavo connettorizzato SC/APC scalato	243,05 €
	STOA4FBSCASCA100	STOA4FBSCASCA100	STOA FIBERNET da 100 metri con cavo 4 FO bianco, G.657A2, Classe CPR Cca LATO A: Assemblata SC/APC con borchia anonima FIBERNET 4 f.o. LATO B: Cavo connettorizzato SC/APC scalato	262,60 €

STOA BORCHIA DIN (SCATOLA DI TERMINAZIONE OTTICA DI APPARTAMENTO) - INTESATA DA ENTRABI I LATI - CAVO CPR Cca

	STOA4FDSCASCA030	STOA4FDSCASCA030	STOA FIBERNET da 30 metri con cavo 4 FO bianco, G.657A2, Classe CPR Cca LATO A: Assemblata SC/APC con borchia DIN 4 f.o. LATO B: Cavo connettorizzato SC/APC scalato	SU RICHIESTA
--	------------------	------------------	--	--------------

STOA FIBERNET ASSEMBLATA

LATO A: Assemblata SC/APC con borchia anonima FIBERNET 4 f.o.

LATO B: non connettorizzata



STOA (SCATOLA DI TERMINAZIONE OTTICA DI APPARTAMENTO) - INTESTATA LATO BORCHIA - CAVO CPR Cca

	STOA4FBSCANCN020	STOA4FBSCANCN020	STOA FIBERNET da 20 metri con cavo 4 FO bianco, G.657A2, Classe CPR Cca LATO A: Assemblata SC/APC con borchia anonima FIBERNET 4 f.o. LATO B: Non connettorizzato (xx)	100,00 €
	STOA4FBSCANCN030	STOA4FBSCANCN030	STOA FIBERNET da 30 metri con cavo 4 FO bianco, G.657A2, Classe CPR Cca LATO A: Assemblata SC/APC con borchia anonima FIBERNET 4 f.o. LATO B: Non connettorizzato (xx)	117,50 €
	STOA4FBSCANCN040	STOA4FBSCANCN040	STOA FIBERNET da 40 metri con cavo 4 FO bianco, G.657A2, Classe CPR Cca LATO A: Assemblata SC/APC con borchia anonima FIBERNET 4 f.o. LATO B: Non connettorizzato (xx)	135,00 €
	STOA4FBSCANCN050	STOA4FBSCANCN050	STOA FIBERNET da 50 metri con cavo 4 FO bianco, G.657A2, Classe CPR Cca LATO A: Assemblata SC/APC con borchia anonima FIBERNET 4 f.o. LATO B: Non connettorizzato (xx)	152,00 €
	STOA4FBSCANCN060	STOA4FBSCANCN060	STOA FIBERNET da 60 metri con cavo 4 FO bianco, G.657A2, Classe CPR Cca LATO A: Assemblata SC/APC con borchia anonima FIBERNET 4 f.o. LATO B: Non connettorizzato (xx)	170,00 €
	STOA4FBSCANCN080	STOA4FBSCANCN080	STOA FIBERNET da 80 metri con cavo 4 FO bianco, G.657A2, Classe CPR Cca LATO A: Assemblata SC/APC con borchia anonima FIBERNET 4 f.o. LATO B: Non connettorizzato (xx)	187,50 €
	STOA4FBSCANCN090	STOA4FBSCANCN090	STOA FIBERNET da 90 metri con cavo 4 FO bianco, G.657A2, Classe CPR Cca LATO A: Assemblata SC/APC con borchia anonima FIBERNET 4 f.o. LATO B: Non connettorizzato (xx)	205,00 €
	STOA4FBSCANCN100	STOA4FBSCANCN100	STOA FIBERNET da 100 metri con cavo 4 FO bianco, G.657A2, Classe CPR Cca LATO A: Assemblata SC/APC con borchia anonima FIBERNET 4 f.o. LATO B: Non connettorizzato (xx)	222,50 €

STOA BORCHIA DIN (SCATOLA DI TERMINAZIONE OTTICA DI APPARTAMENTO) - INTESTATA LATO BORCHIA - CAVO CPR Cca

	STOA4FDSCANCN030	STOA4FDSCANCN030	STOA FIBERNET da 30 metri con cavo 4 FO bianco, G.657A2, Classe CPR Cca LATO A: Assemblata SC/APC con borchia DIN 4 f.o. LATO B: Non connettorizzato (xx)	SU RICHIESTA
---	------------------	------------------	---	--------------

Perché FIBERNET?



Produttori

La nostra soluzione è stata progettata e sviluppata interamente dal nostro reparto R&D garantendo qualità al prodotto finale

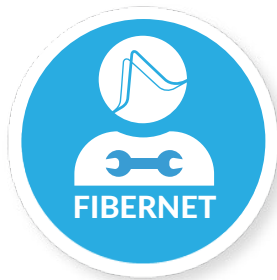

Consulenza

Offriamo consulenza per aiutarti nei tuoi progetti e nella scelta della soluzione migliore.



Formazione Completa

Grazie all'esperienza dei nostri trainer siamo in grado di fornire una formazione a 360 ° che trasformi chiunque in un tecnico



Strumentazione e Attrezzatura

Sappiamo quanto lavorare con gli strumenti giusti sia importante e per questo abbiamo pensato a dei kit specifici per il Multiservizio



Impianto su Misura

Data la versatilità della nostra soluzione è possibile realizzare impianti ad hoc a seconda della struttura da cablare

APPARATI ATTIVI

TV SAT



APPARATI ATTIVI TV E SAT

	*Cod. METEL TRIPLA: FBA	Codice FIBERNET	Descrizione	Listino
ANTENNA UHF				
	UHFTV	UHFTV	Antenna Ellipse UHF, 2do Dividendo Digi Televes cod. 148925	136,85 €
PARABOLE				
	PARQSD85	PARQSD85	Parabola di alluminio QSD85 85x95cm Televes cod. 790304	256,85 €
LNB				
	LNBWBTB	LNBWBTB	Lnb wideband 2 uscite h/v G57dB Televes cod. 747402	55,79 €
CENTRALE TIVUSAT				
	CMDVBS/S2	CMDVBS/S2	Centrale modulare di trasmodulazione DVB-S/S2 in COFDM 6 TP SAT e di generare 4 MUX DTT Televes cod. 564356	SU RICHIESTA
CENTRALE PROGRAMMABILE AVANT X BASIC				
	AMP32B	AMP32B	Centrale tv a 32 filtri programmabili 5 ingressi (4VHF/UHF o FM-DAB-3xUHF) Basic Televes cod. 532103	400,00 €
CENTRALE PROGRAMMABILE AVANT X PRO				
	AMP32P	AMP32P	Centrale tv a 32 filtri programmabili 5 ingressi (4VHF/UHF o FM-DAB-3xUHF) Pro Televes cod. 532123	452,00 €
PARTITORI - DIVISORI				
	MPAR2	MPAR2	Mini partitore EasyF 2 Vie 5 2400MHz 4,3/4dB Televes cod. 543503	11,90 €
	MPAR3	MPAR3	Mini partitore EasyF 3 Vie 5 2400MHz 8,5/7,5dB Televes cod. 543603	13,69 €

	*Cod. METEL TRIPLA: FBA	Codice FIBERNET	Descrizione	Listino
	PAR4TV	PAR4TV	Partitore EasyF 4 Vie 5 2400MHz 9/7,5dB Televes cod. 543702	17,69 €
	PAR5TV	PAR5TV	Partitore EasyF 5 Vie 5 2400MHz 10/9,5dB Televes cod. 543802	17,69 €
TRASMETTITORI OTTICI TV E SAT				
	TXFOTV1SAT10DB	TXFOTV1SAT10DB	Trasmettitore Ottico Overlight CWDM, DAB/UHF/ SAT, 1310nm, Pwr 10dBm Televes cod. 237503	715,79 €
	TXFOTV1SAT9DB	TXFOTV1SAT9DB	Trasmettitore Ottico Overlight CWDM, DAB/UHF/ SAT, 1550nm, Pwr 9dBm Televes cod. 237504	757,90 €
RICEVITORI OTTICI TV+SAT DCSS				
	RX2UDCSS2TE	RX2UDCSS2TE	Ricevitore ottico dCSS 2 uscite dCSS/Legacy+Terr. e 2 uscite Terr (applicazioni SKY, FM/DAB/UHF/ SAT) Televes cod. 237520	299,27 €
	RX4UDCSSSTER	RX4UDCSSSTER	Ricevitore ottico dCSS con 4 uscite dCSS/ Legacy+Terr. Per applicazioni SKY, FM/DAB/UHF/ SAT Televes cod. 237530	371,27 €
	RX4URF	RX4URF	Ricevitore ottico Quattro polarità separate FM/ DAB/UHF/SAT Televes cod. 237540	371,27 €
WDM 1550nm				
	WDM1550	WDM1550	Mini WDM 1550 / 1310 / 1490 nm SC/APC	105,50 €



IMPIANTO DI RETE IN
FIBRA OTTICA
xPON

A PROVA DI FUTURO

TUTTI I SERVIZI IN
UN'UNICA FIBRA





CHE COS'È xPON?

xPON è un impianto di rete ottica passiva che utilizza una tecnologia in fibra ottica che consente la **trasmissione di dati ad alta velocità** attraverso elementi passivi **PON** "Passive-Optical-Network".

La "x" è una variante che indica la velocità di trasmissione dei dati che può essere sostituita da diverse lettere a seconda degli standard richiesti (G - XG - XGS - NG)

>> GPON >> XG-PON >> XGS-PON >> NG-PON2

Downstream
2,5 Gbit/s
Upstream
1,25 Gbit/s

Downstream
10 Gbit/s
Upstream
2,5 Gbit/s

Downstream
10 Gbit/s
Upstream
10 Gbit/s

Downstream
40 Gbit/s
Upstream
10 Gbit/s

La soluzione xPON è una tecnologia in grado di trasmettere più dati contemporaneamente (**Internet, tv, videocitofonia, allarmi, controllo accessi, domotica, iptv**) all'interno di un'unica fibra ottica a più utenti attraverso componenti ottici attivi e passivi che convertono, separano, moltiplicano, e amplificano il segnale.

xPON è la soluzione ideale per grandi strutture quali **campeggi, hotel, villaggi, ospedali, scuole, aziende, industrie**.

VANTAGGI xPON

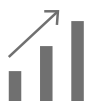

SCALABILITÀ

Tutti i servizi, racchiusi in un unico cavo, sono facilmente implementabili



STABILITÀ

Immune da disturbi elettromagnetici e scariche atmosferiche



INVESTIMENTO A LUNGO TERMINE

Impianto sempre all'avanguardia con gli standard tecnologici sostituendo semplicemente i singoli apparati attivi



ALTE PRESTAZIONI

Le reti xPON offrono velocità elevate, che possono variare da centinaia di megabit al secondo fino a diversi gigabit al secondo, permettendo trasferimenti dati rapidi.



MAGGIORE SICUREZZA

Segnalazione automatica di qualsiasi anomalia e blocco di ogni tipo di intrusione



RIDUZIONE CONSUMO ENERGETICO

Il minor numero di apparati attivi consente di ridurre i consumi.



COPERTURA MAGGIORE

Questa tecnologia può coprire distanze considerevoli senza perdita di segnale



COSTI CONTENUTI

Velocità di realizzazione rete, con costi contenuti rispetto alla rete tradizionale.

QUALI SERVIZI POSSIAMO GESTIRE?



INTERNET / DATI



TVCC VIDEO
SORVEGLIANZA



VOIP



DOMOTICA



TV



AUDIO MULTI ROOM



IP TV



ALLARMI



VIDEOCITOFONIA

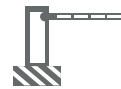

CONTROLLO ACCESSI

CONFRONTO RAME | xPON

Gli impianti di reti **xPON**, basati su fibra ottica, offrono **VANTAGGI** significativi rispetto agli impianti di rete in rame in termini di **velocità, larghezza di banda, sicurezza e prestazioni a lunga distanza**.

IMPIANTO TRADIZIONALE IN RAME

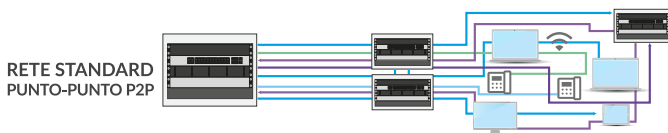

RETE STANDARD
PUNTO-PUNTO P2P

Velocità e larghezza di banda: Le reti in rame utilizzano cavi di rame per trasmettere segnali elettrici. Questi cavi hanno una larghezza di banda e **velocità inferiori** rispetto alla fibra ottica.

Distanza e perdite di segnale: Le reti in rame **coprono distanze inferiori** e hanno **perdite di segnale** importanti. Per coprire distanza più lunghe necessitano di dispositivi per amplificare il segnale.

Sicurezza e interferenze: I segnali elettrici che attraversano i cavi in rame, possono essere intercettati in modo relativamente semplice, **compromettendo la sicurezza** delle informazioni.

Manutenzione e durata: Le reti in rame richiedono una **manutenzione più frequente** e il maggior numero di dispositivi utilizzati all'interno della rete aumenta la possibilità di rotture e malfunzionamenti.

Tempo: **tempi più lunghi** di realizzazione dell'impianto a causa di un numero elevato di cavi e di dispositivi rispetto ad un impianto xPON in fibra ottica.

IMPIANTO xPON

CON TECNOLOGIA
PON
PUNTO-MULTIPUNTO

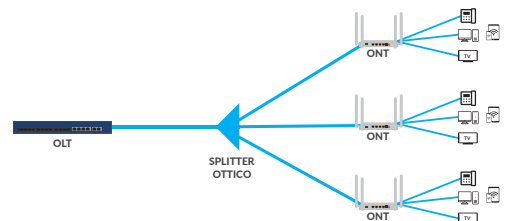

Velocità e larghezza di banda: xPON utilizza la fibra ottica per trasmettere i dati consentendo una **maggiore velocità e larghezza di banda**.

Distanza e perdite di segnale: Le reti ottiche xPON hanno una capacità superiore nel **coprire distanze più lunghe senza perdite di segnale** significative. Possono arrivare fino a 20 km senza alcun dispositivo di amplificazione.

Sicurezza e interferenze: Le reti ottiche offrono **maggiore sicurezza** in quanto i segnali ottici sono più difficili da intercettare rispetto ai segnali elettrici che viaggiano su cavi in rame. Inoltre, le interferenze elettromagnetiche sono meno frequenti nelle reti ottiche.

Manutenzione e durata: Le fibre ottiche hanno una **durata più lunga** e richiedono **meno manutenzione**.

Tempo: **Risparmio di tempo** nella realizzazione dell'impianto xPON in fibra ottica rispetto ad un impianto in rame.



xPON IDEALE PER CAMPEGGI, HOTEL, VILLAGGI, RESORT

L'IMPLEMENTAZIONE DI UNA RETE **xPON** PUÒ MIGLIORARE LA QUALITÀ COMPLESSIVA DEI SERVIZI OFFERTI AGLI OSPITI, CONSENTENDO **CONNESSIONI VELOCI, SICURE E AFFIDABILI**, CHE RAPPRESENTANO UN VANTAGGIO COMPETITIVO NELL'INDUSTRIA ALBERGHIERA.



UN SOLO CAVO DI **FIBRA OTTICA** PORTA **TUTTI I SERVIZI** ALL'INTERNO DELLA CAMERA

<< CAMERA HOTEL

Connessione Internet ad alta velocità, Telefonia VoIP, tv, domotica.



LE AREE COMUNI HANNO BISOGNO DI UNA **CONNESSIONE DATI** CHE GARANTISCA **AFFIDABILITÀ** E **ALTE PRESTAZIONI** CHE DEVONO ESSERE GESTITE IN MODO PROFESSIONALE

<< AREE COMUNI

Wi-Fi pubblico, controllo accessi, videosorveglianza, telefonia VoIP, TV e intrattenimento.



CON IL SISTEMA **xPON** SI POSSONO GESTIRE SERVIZI COME **VIDEOSORVEGLIANZA, CONTROLLO ACCESSI, ALLARMI** IN MANIERA **AFFIDABILE E SICURA**

<< SICUREZZA

Videosorveglianza, controllo accessi, controllo allarmi, telefonia VoIP.



xPON NEGLI OSPEDALI E STRUTTURE SANITARIE

UN IMPIANTO **xPON**
È IMMUNE DA DISTURBI
ELETTRICI
E SCARICHE ATMOSFERICHE

<<

Connessione internet ad alta velocità, telefonia VoIP, tv, domotica, videosorveglianza, controllo accessi.

CON UN IMPIANTO **xPON**
È POSSIBILE COPRIRE
LUNGHE DISTANZE,
SENZA PERDITA DI SEGNALE
E INTERFERENZE

>>

Internet ad alta velocità, WI-FI pubblico, sistemi di sicurezza, videosorveglianza, allarmi, telefonia VoIP, controllo area parcheggi, TV e intrattenimento, sistemi di pagamento elettronici.



xPON NEI CENTRI COMMERCIALI

LE RETI **xPON** POSSONO FACILITARE
L'AUTOMAZIONE E IL CONTROLLO
DEI PROCESSI INDUSTRIALI,
CONSENTENDO UNA
COMUNICAZIONE VELOCE
E AFFIDABILE TRA MACCHINARI,
SENSORI E SISTEMI DI CONTROLLO.

<<

Internet ad alta velocità, telefonia VoIP, sistemi di sicurezza, videosorveglianza, allarmi.



xPON NELLE AZIENDE

SCUOLE,
UNIVERSITÀ,
CAMPUS
SONO SEMPRE PIÙ
CONNESSI E
HANNO BISOGNO
DI UN'INFRASTRUTTURA
DI RETE **SEMPRE PIÙ**
PERFORMANTE.V



xPON NELLE SCUOLE



OLT GPON

OPTICAL LINE TERMINAL

Dispositivo ottico attivo che converte, trasmette e gestisce i segnali all'interno della rete xPON. Si trova a monte della nostra rete xPON



ONT / ONU

OPTICAL NETWORK TERMINAL

Dispositivo che gestisce i segnali ottici che arrivano dalla rete xPON e li trasforma da ottico a elettrico.

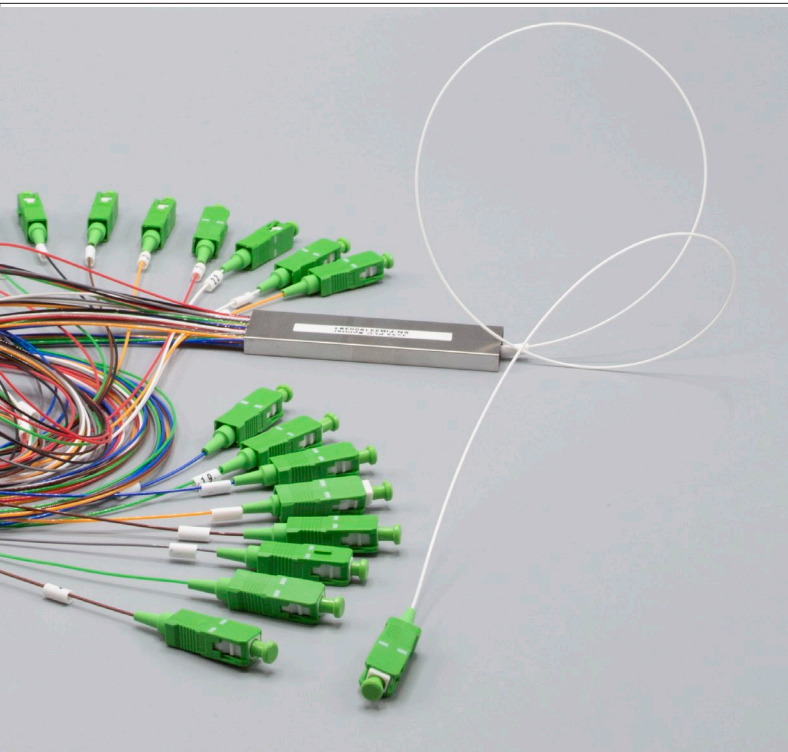

SPLITTER OTTICO

Splitter Ottico, adatto alla suddivisione uniforme del segnale ottico da un ingresso in più uscite. Connettizzato SC/APC

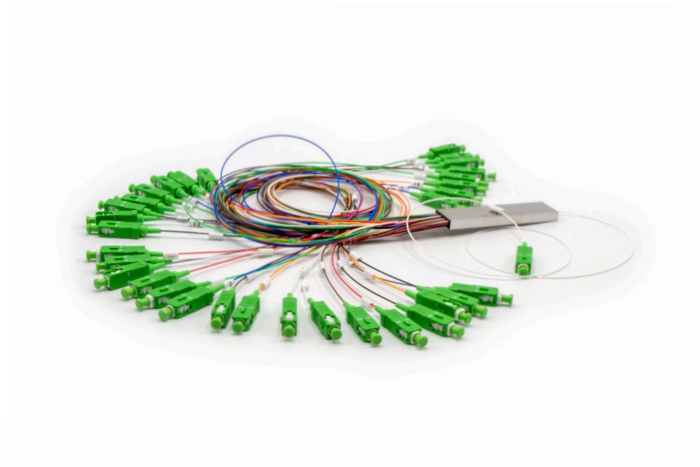

SOLUZIONE xPON

FIBERNET

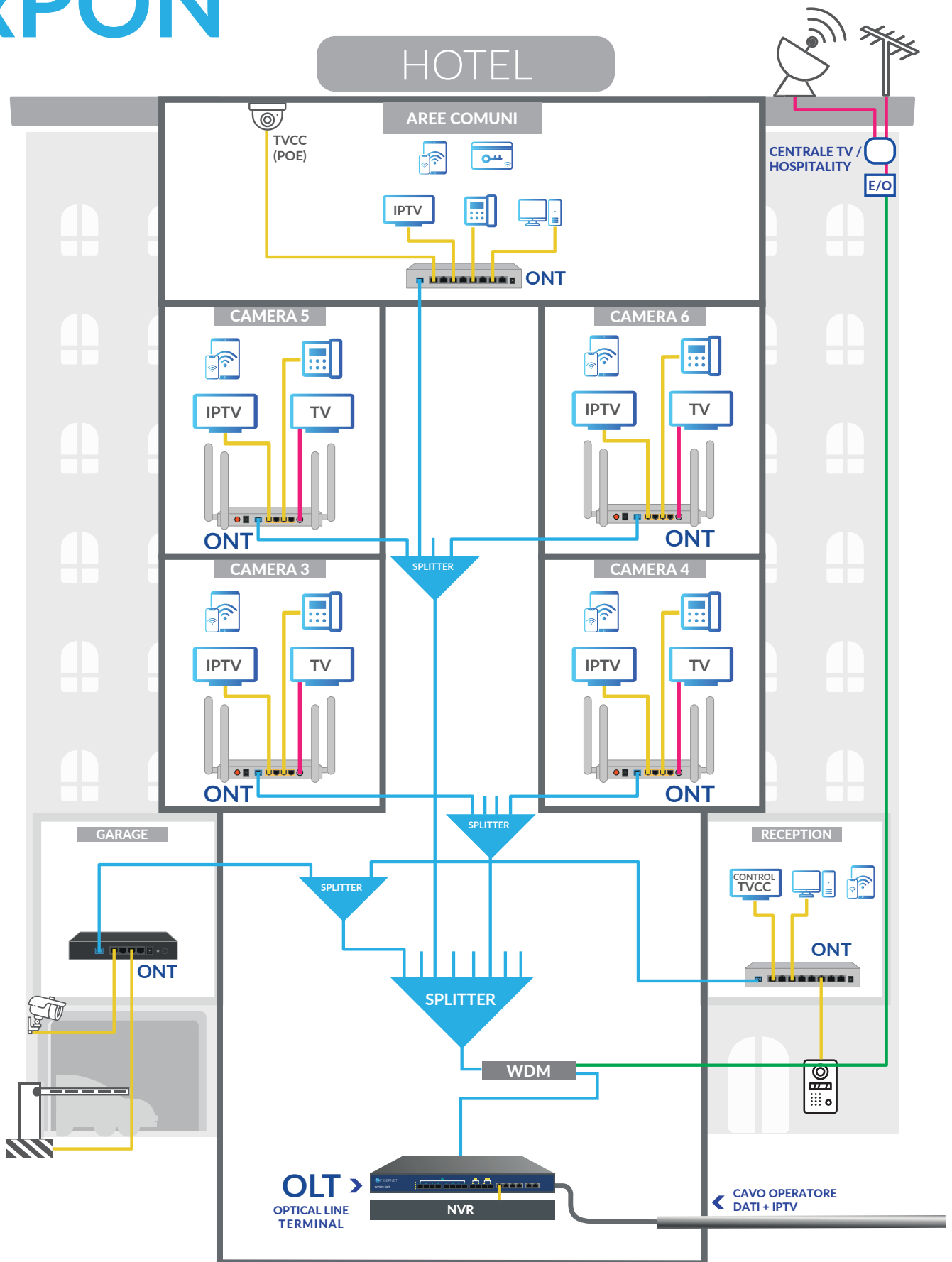

- FIBRA OTTICA - Upstream 1310 nm - Downstream 1490 nm
- FIBRA OTTICA TV - 1550 nm
- CAVO TV
- CAVO ETHERNET

APPARATI ATTIVI XPON

	*Cod. METEL TRIPLA: FBA	Codice FIBERNET	Descrizione	Listino
OLT GPON				
	GPON1	GPON1	OLT Gpon 1 porta PON+SFP(10G)+2*RJ45(1GE)	2.400,00 €
	GPON4	GPON4	OLT Gpon 4 porte PON + switch 2GE/2SFP 10G - L3	3.692,00 €
	GPON8	GPON8	OLT Gpon 8 porte PON + switch 4GE/4SFP 10G - L3	5.803,00 €
MODULO SFP GPON				
	SFPGPON	SFPGPON	Modulo SFP GPON C++ SC/UPC	147,70 €
ONU XPON FIBERNET				
	ONU1GE	ONU1GE	ONT xPON 1GE	79,13 €
	ONU1G3FWTV	ONU1G3FWTV	ONT xPON 1GE+3FE+WIFI+TV	184,63 €
	ONU4GETVU3W	ONU4GETVU3W	ONT xPON 4GE+TV+WiFi (dual band) Dual mode	290,00 €
	ONU1G3FPOE	ONU1G3FPOE	ONT xPON 1GE+3FE POE	230,04 €
	ONU8GWPOE	ONU8GWPOE	ONT xPON 8GE POE+WIFI - 120W	523,92 €
	BOXONU	BOXONU	Box stagno IP65 per moduli ONT	89,68 €
ROUTER				
	ROUTPROFIB	ROUTPROFIB	Router professionale FIBERNET	950,00 €

	*Cod. METEL TRIPLA: FBA	Codice FIBERNET	Descrizione	Listino
BRETELLA SC/UPC-SC/APC				
	1B001SCUSCA00100	PCA2001B001SCUSCA00100	Patchcord Ottica, Monofibra, 2mm, SM 9/125 G.652D - Blu RAL 5015, SC/UPC-SC/APC, L= 1,00m	10,89 €
MINI SPLITTER OTTICI MULTIFIBER				
	SPL1x2	SPL1x2	Mini Splitter Ottico SC/APC 1x2	21,10 €
	SPL1x4	SPL1x4	Mini Splitter Ottico SC/APC 1x4	23,21 €
	SPL1x8	SPL1x8	Mini Splitter Ottico SC/APC 1x8	29,54 €
	SPL1x16	SPL1x16	Mini Splitter Ottico SC/APC 1x16	54,86 €
	SPL1x32	SPL1x32	Mini Splitter Ottico SC/APC 1x32	105,50 €
WDM 1550nm				
	WDM1550	WDM1550	Mini WDM 1550 / 1310 / 1490 nm SC/APC	105,50 €
CASSETTO OTTICO 1U				
	CAOFEAU1024P25FI	CAOFEAU1024P25FI	Cassetto Ottico con Frontalino Estraibile, Rastrelliera: SC Simplex - LC Duplex, 1 Unità, N° Max di Posizioni 24, Profondità 25cm	111,18 €
	CAOFEBU1024P25FI	CAOFEBU1024P25FI	Cassetto Ottico con Frontalino Estraibile, Rastrelliera: SC Duplex - LC Quad, 1 Unità, N° Max di Posizioni 24, Profondità 25cm	111,18 €
	CAOFEDU1024P25FI	CAOFEDU1024P25FI	Cassetto Ottico con Frontalino Estraibile, Rastrelliera: FC - ST (Simplex), 1 Unità, N° Max di Posizioni 24, Profondità 25cm	127,38 €
SCHEDA DI GIUNZIONE 12 FIBRE OTTICHE				
	SGC012NFF	SGC012NFF	Scheda di Giunzione, Capacità: Fino a 12 Giunzioni, Colore Nero	5,46 €
SCHEDA DI GIUNZIONE 24 FIBRE OTTICHE				
	SGC024BFF	SGC024BFF	Scheda di Giunzione, Capacità: Fino a 24 Giunzioni, Colore Blue	12,83 €
BOX OTTICO 12 F.O.				
	BOWIP65A12KEFF	BOWIP65A12KEFF	Box Ottico a Muro, IP65, Rastrelliera SC simplex - LC duplex, Max 12 posizioni, Con Chiave	105,00 €
BOX OTTICO 24 F.O.				
	BOWIP65A24KECI	BOWIP65A24KECI	Box Ottico a Muro, IP65, Rastrelliera SC simplex - LC duplex, Max 24 posizioni, Con Chiave	139,74 €

SCHEMA TECNICO xPON

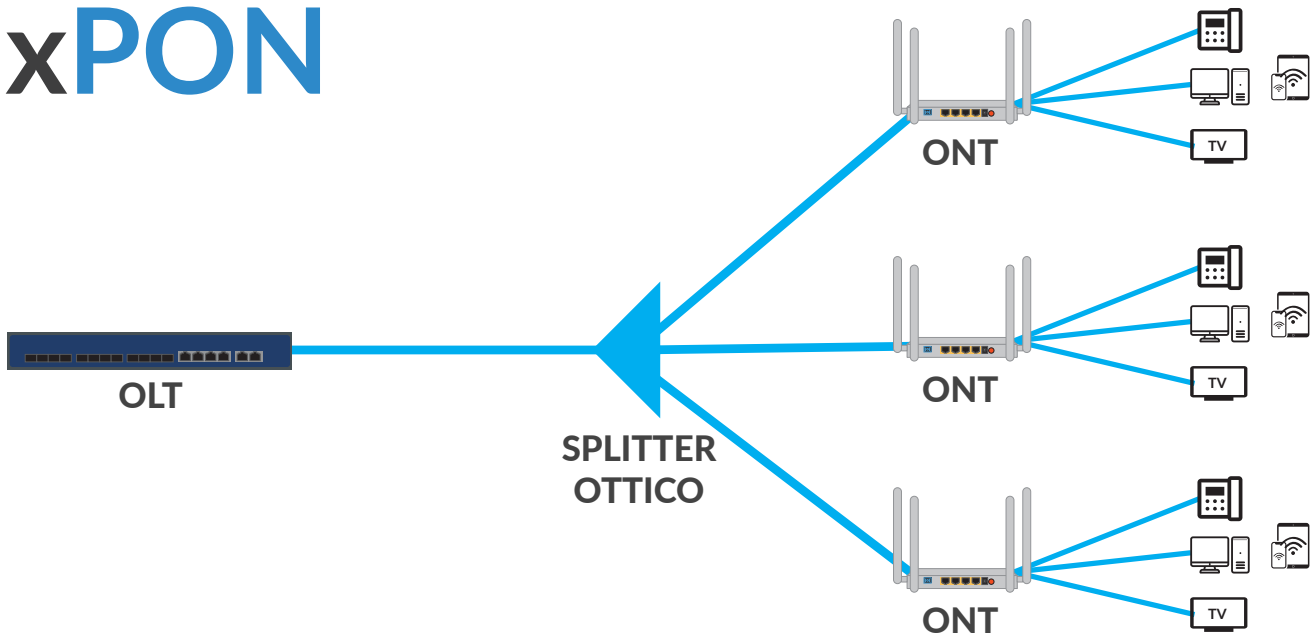

TUTTI I SERVIZI ALL'INTERNO
DI UN'UNICA FIBRA OTTICA

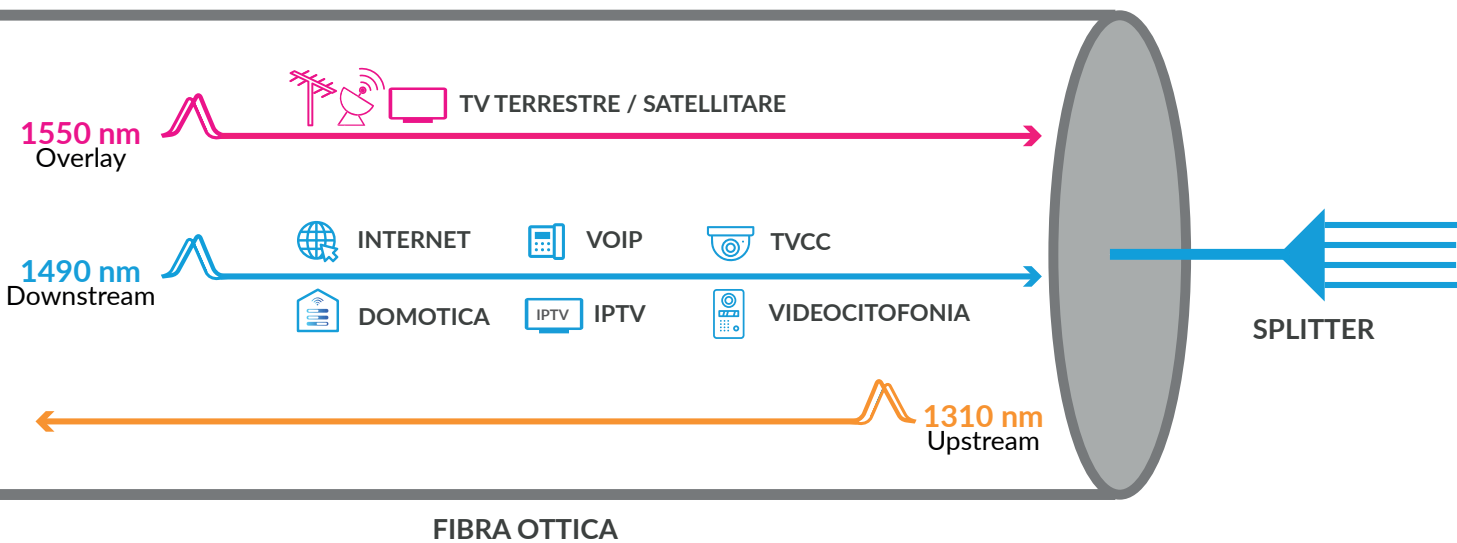



ASSISTENZA COMPLETA IMPIANTI xPON

SOLUZIONE CHIAVI IN MANO



SOPRALLUOGO

**PROGETTAZIONE
IMPIANTO**

**MESSA IN OPERA
IMPIANTO xPON**

**PROGRAMMAZIONE
DEGLI APPARATI ATTIVI**

**INSTALLAZIONE E
COLLAUDO**

ASSISTENZA TECNICA

	*Cod. METEL TRIPLA: FBA	Codice FIBERNET	Descrizione	Listino
APPARATI ATTIVI NETWORKING				
	*Cod. METEL TRIPLA: FBA	Codice FIBERNET	Descrizione	Listino
MEDIA CONVERTER				
	KITMC1FEMINI	KITMC1FEMINI	Coppia di media converter 1FE Single Mode monofibra 20km	116,05 €
	ACMC1GE	ACMC1GE	Modulo media converter 1GE con slot SFP 1GE	126,60 €
	ACMC10GE	ACMC10GE	Modulo media converter 10GE con slot SFP 10GE	633,00 €
MODULI SFP				
	SFP1SM1GE20K	SFP1SM1GE20K	Coppia di Moduli SFP 1GE Single Mode monofibra SC 1310nm-1550nm - 20Km	97,06 €
	SFP1SM10GE20K	SFP1SM10GE20K	Coppia di Moduli SFP 10GE Single Mode monofibra LC 1270nm-1330nm - 10Km	263,75 €
POE INJECTOR				
	POEINJ1	POEINJ1	POE injector compatto 24W 100M	SU RICHIESTA
ARMADI RACK E ACCESSORI				
	*Cod. METEL TRIPLA: FBA	Codice FIBERNET	Descrizione	Listino
ACCESSORI GESTIONE RAME				
	CARFSUTSSU1P24FI	CARFSUTSSU1P24FI	Patch Panel Rame per Keystone UTP (STANDARD), 19', 1 Unità, 24 posizioni, Nero, Fibernet	42,48 €
	CARFSUFSLU1P24FI	CARFSUFSLU1P24FI	Patch Panel Rame per Keystone UTP/FTP (SLIM), 19', 1 Unità, 24 posizioni, Nero, Fibernet	36,08 €
	CARFSUFSLU1P24ON	CARFSUFSLU1P24ON	Patch Panel Rame per Keystone UTP/FTP (SLIM), 19', 1 Unità, 24 posizioni, Nero, Optronics	42,57 €
	CARFSUFSLU1P48FI	CARFSUFSLU1P48FI	Patch Panel Rame per Keystone UTP/FTP (SLIM), 19', 1 Unità, 48 posizioni, Nero, Fibernet	49,93 €
	ADKEY	ADKEY	Adattatore Keystone per adapter SC simplex e LC duplex senza flangia	6,86 €
	KRAU6SLCFTNON	KRAU6SLCFTNON	Keystone Rame UTP, Cat.6, Tipologia SLIM, Tool Free, Colore Nero, Optronics	4,76 €
	KRAU6STCFTWON	KRAU6STCFTWON	Keystone Rame UTP, Cat.6, Tipologia Standard, Tool Free, Colore Bianco, Optronics	5,32 €
	KRAU6ASLCFTWON	KRAU6ASLCFTWON	Keystone Rame UTP, Cat.6A, Tipologia SLIM, Tool Free, Colore Bianco, Optronics	9,36 €
	KRAU6ASTCFTWDG	KRAU6ASTCFTWDG	Keystone Rame UTP, Cat.6A, Tipologia Standard, Tool Free, Colore Bianco, Digitus	11,19 €

	*Cod. METEL TRIPLA: FBA	Codice FIBERNET	Descrizione	Listino
ARMADI RACK 10"				
	LK106U	LK106U	ARMADIO RACK 10" 6 UNITA' IN ACCIAIO COLORE GRIGIO CON FIANCHI APRIBILI	SU RICHIESTA
	LK109U	LK109U	ARMADIO RACK 10" 9 UNITA' IN ACCIAIO COLORE GRIGIO CON FIANCHI APRIBILI	SU RICHIESTA
	LK1012U	LK1012U	ARMADIO RACK 10" 12 UNITA' IN ACCIAIO COLORE GRIGIO CON FIANCHI APRIBILI	SU RICHIESTA
ACCESSORI ARMADI RACK 10"				
	DN10ORG1U	DN10ORG1U	PANNELLO PASSACAVI PER ARMADI 10"	SU RICHIESTA
	LP7800	LP7800	LISTELLO PASSACAPO 1 UNITA' PER ARMADI 10"	SU RICHIESTA
ARMADI RACK A PAVIMENTO				
	ARM1924U52	ARM1924U52	ARMADIO RACK 19" A PAVIMENTO 24 UNITA' NERO CON FIANCHI APRIBILI 600*600*600MM (LxPxH)	SU RICHIESTA
	ARM1933U52	ARM1933U52	ARMADIO RACK 19" A PAVIMENTO 33 UNITA' NERO CON FIANCHI APRIBILI 600*600*600MM (LxPxH)	SU RICHIESTA
	ARM1942U52	ARM1942U52	ARMADIO RACK 19" A PAVIMENTO 42 UNITA' NERO CON FIANCHI APRIBILI 600*600*600MM (LxPxH)	SU RICHIESTA
	ARM1933U72	ARM1933U72	ARMADIO RACK 19" A PAVIMENTO 33 UNITA' NERO CON FIANCHI APRIBILI 800*800*800MM (LxPxH)	SU RICHIESTA
	ARM1942U72	ARM1942U72	ARMADIO RACK 19" A PAVIMENTO 42 UNITA' NERO CON FIANCHI APRIBILI 800*800*800MM (LxPxH)	SU RICHIESTA
ARMADI RACK A PARETE				
	ARM196U45	ARM196U45	ARMADIO RACK 19" A PARETE 6 UNITA' NERO CON FIANCHI APRIBILI 540*450*340MM (LxPxH)	SU RICHIESTA
	ARM199U45	ARM199U45	ARMADIO RACK 19" A PARETE 9 UNITA' NERO CON FIANCHI APRIBILI 540*450*473MM (LxPxH)	SU RICHIESTA
	ARM1912U45	ARM1912U45	ARMADIO RACK 19" A PARETE 12 UNITA' NERO CON FIANCHI APRIBILI 540*450*606MM (LxPxH)	SU RICHIESTA
	ARM1915U45	ARM1915U45	ARMADIO RACK 19" A PARETE 15 UNITA' NERO CON FIANCHI APRIBILI 540*450*740MM (LxPxH)	SU RICHIESTA
	ARM1912U60	ARM1912U60	ARMADIO RACK 19" A PARETE 12 UNITA' NERO CON FIANCHI APRIBILI 540*600*606MM (LxPxH)	SU RICHIESTA
	ARM1915U60	ARM1915U60	ARMADIO RACK 19" A PARETE 15 UNITA' NERO CON FIANCHI APRIBILI 540*600*740MM (LxPxH)	SU RICHIESTA
	ARM1920U60	ARM1920U60	ARMADIO RACK 19" A PARETE 20 UNITA' NERO CON FIANCHI APRIBILI 540*600*962MM (LxPxH)	SU RICHIESTA

LADY

VUOI PROVARE LA
SOFFIACAVO LADY?



PRENOTA GRATUITAMENTE
LA TUA DIMOSTRAZIONE IN CAMPO

marketing@fibernet.it

OPERA

VUOI PROVARE LA NUOVA
SOFFIACAVO OPERA?



PRENOTA GRATUITAMENTE
LA TUA DIMOSTRAZIONE IN CAMPO

marketing@fibernet.it



f | @ | ▶ | in | Fibernet.it

Via degli Olmetti, 18 - 00060 Formello (RM)
Tel. (+39) 06.90.40.50.39 E-mail: info@fibernet.it